

कृषक-जीवन-सम्बन्धी

ब्रजभाषा-शब्दावली

(अलीगढ़-क्षेत्र की बोली के आधार पर)

[चित्रों एवं रेखाचित्रों सहित]

(दो खण्डों में)

प्रथम खण्ड

(प्रकरण १ से ११ तक)

लेखक

डॉ० अम्बाप्रसाद 'सुमन'

एम० ए०, पी-एच० डी०

प्राध्यापक, हिन्दी विभाग, अलीगढ़ मुस्लिम विश्वविद्यालय

निर्देशक एवं भूमिका-लेखक

प्रो० श्री वासुदेवशरण अग्रवाल

एम० ए०, पी-एच० डी०, डी० लिट्०

अध्यक्ष, पुरातत्व विभाग, काशी हिंदू विश्वविद्यालय

प्रकाशक

हिन्दुस्तानी एकेडेमी

उत्तर प्रदेश, इलाहाबाद



485497

प्रथम संस्करण :: १९६०

मूल्य : पच्चीस रुपये

420--H
118

मुद्रक : श्री प्रेमचन्द मेहरा, न्यू ईरा प्रेस, ८, साउथ रोड, इलाहाबाद

भूमिका

कुछ वर्ष पूर्व श्री अम्बाप्रसाद जी 'सुमन' ने मुझसे अपने शोध-प्रबन्ध के लिए विषय चुनने का परामर्श किया था। मेरे मन में उस समय श्री ग्रियर्सन दृत 'बिहार पेजेंट लाइफ' के जनपदीय एवं भाषा-सम्बन्धी कार्य का आदर्श आकर्षण की वस्तु था। मैंने सुमन जी से कहा कि यदि आप अपने क्षेत्र अलीगढ़ की बोली को छानकर कुछ इसी प्रकार का कार्य करें तो उत्तम वस्तु होगी। इसे उन्होंने सहर्ष स्वीकार किया। फिर मैंने उनके सामने दूसरी शर्त रखते हुए कहा कि ग्रियर्सन के ग्रंथ में दस सहस्र शब्द हैं। आपकी थैली में इससे कम संचित निधि न होनी चाहिए, तभी मेरा मन प्रसन्न होगा। उन्होंने यह बात सुनी और अपने मन के कोने में जुगोकर रख ली।

दो वर्ष के भीतर सुमन जी ने मुझे आश्चर्य में डाल दिया और फिर कुछ समय के उपरान्त जब वे अपने शोध-प्रबन्ध के स्वच्छ सुलिखित अध्याय संशोधन के लिए क्रमशः मेरे पास भेजने लगे और मैं उन्हें रुचिपूर्वक पढ़ता गया तब मुझे निश्चय होने लगा कि श्री अम्बाप्रसाद जी द्वारा शोध-प्रबन्ध के लिए आवश्यक परिश्रम का पूरा मूल्य चुकाया जा रहा है। उन्होंने अपने ब्रजप्रदेशीय जनपद के अन्तर्गत कृषक-जीवन में प्रविष्ट होकर उसकी पारिभाषिक शब्दावली का विस्तृत भाण्डार संगृहीत कर लिया। जैसे जनपदीय जीवन में प्रति वर्ष किसानों के कोठार उनके परिश्रम से उत्पादित धान्य-सम्पत्ति से भर जाते हैं, वैसे ही भाषाशास्त्रीय बुद्धि से किया हुआ सुमन जी का लोक-साहित्य एवं लोक-भाषा सम्बन्धी परिश्रम सफल हुआ। उनका संग्रह शब्द-संख्या की दृष्टि से ग्रियर्सन से इक्कीस ही रहा। यह और भी प्रसन्नता की बात थी कि सुमन जी को स्वयं रेखा-चित्र बनाने की अभिरुचि तथा अभ्यास था; अतएव उन्होंने शोध-प्रबन्ध के साथ विविध वस्तुओं के लगभग साढ़े आठ-सौ रेखा-चित्र भी तैयार किये।

हिन्दुस्तानी एकेडेमी, उत्तर प्रदेश, इलाहाबाद के सुयोग्य मंत्री एवं अनेक शोध-प्रबन्धों को जन्म देनेवाले अनुपम साहित्यिक श्री धीरेन्द्र जी वर्माने जब मेरे अनुरोध पर 'कृषक जीवन सम्बन्धी ब्रजभाषा-शब्दावली' (अलीगढ़ क्षेत्र की बोली के आधार पर) नामक इस ग्रंथ को प्रकाशित करना स्वीकार किया तो इसमें आये हुए चित्रों तथा रेखाचित्रों को मुद्रित करने की स्वीकृति भी उन्होंने दी। तदनुसार इस उपयोगी शोध का यह पहला भाग प्रकाशित हो रहा है और आशा है शीघ्र ही प्रबन्ध का शेष अंश दूसरे भाग के रूप में उपलब्ध हो जाएगा।

लगभग बीस वर्षों से, जनपदों में सुरक्षित लोक-साहित्य, लोकवार्ता एवं भाषा-सम्बन्धी सामग्री में मुझे रुचि रही है। सौराष्ट्र से हिमाचल तक विस्तृत इस सामग्री से मेरा परिचय जितना बढ़ता गया उतनी ही यह दृढ़ प्रतीति मेरे मन में होती गई कि भारतीय संस्कृति की धार्मिक और भाषा-सम्बन्धी परम्परा को समझने और हस्तगत करने के लिए यह मौखिक सामग्री अनमोल निधि है। इस निधान-कलश में क्या-क्या भरा हुआ है? इसके ज्ञान और उपलब्धि के लिए देशव्यापी सुचिन्तित योजना आवश्यक है। इसके लिए सुशिक्षित कार्यकर्ताओं के पद-यात्रि-वर्ग तैयार करने होंगे और प्रत्येक राज्य या प्रदेश में अखिल भारतीय स्तर पर जन-साहित्य-संस्थानों के संचालन की आवश्यकता होगी। जब तक ऐसे सुयोग का उदय हो, तब तक हिन्दी-क्षेत्र के विश्वविद्यालय सामग्री के संकलन की आंशिक पूर्ति उस ढंग से करा सकते हैं, जैसा एक नमूना इस शोध-प्रबन्ध में है।

हिन्दी-क्षेत्र की जनपदानुसारी बोलियों और उपबोलियों के अनेक भेद हैं; जैसे मुख्य बारह बोलियाँ—अवधी, भोजपुरी, मैथिली, मगही, छत्तीसगढ़ी, बघेली, बुंदेली, मालवी, कन्नौजी, ब्रज-भाषा, बाँगरू और कौरवी या हिन्दुस्तानी—हैं। हाल ही में एक लेखक ने राजस्थान के अन्त-गर्त बोली जानेवाली प्रमुख सात बोलियों के आधार पर उनकी उन-चास उपबोलियों की ओर ध्यान दिलाया है।^१ ऐसे ही प्रत्येक प्रदेश में स्थानीय उपबोलियाँ अभी तक जीवित हैं और भाषाशास्त्रीय दृष्टि से समृद्धि-युक्त भी हैं। उन्हें लक्ष्य में रखकर यदि सौ के लगभग इस प्रकार के शोध-प्रबन्ध विश्वविद्यालयों के स्तर पर तैयार कराये जा सकें तो हिन्दी-शब्दावली का बहुत बड़ा भाण्डार सामने आ जाएगा। भविष्य में तैयार होने वाले हिन्दी-भाषा के महाकोश के लिए तो ऐसा आयोजन मानों शब्दावली की मूसलाधार वृष्टि ही होगा।

हिन्दी-क्षेत्र में इस समय लगभग बारह विश्वविद्यालय काम कर रहे हैं। उनमें संचालित हिन्दी-विभागों के अन्धत्न इन विषयों को ध्यान में रखेंगे तो दस वर्ष की अवधि में यह आरम्भिक कार्य पूरा किया जा सकेगा। हम इसे आरम्भिक जान-बूझकर कहते हैं; क्योंकि जनपदों की शब्द-सामग्री पूरे सरोवर के समान है और प्रस्तुत प्रबन्ध जैसा प्रयत्न उसमें से भरा हुआ एक मंगल-कलश ही है।

जनपदों में अनेक प्रकार के शिल्पी अपने-अपने ठीहों पर बैठे हुए सहस्रों वर्षों से शिल्प-साधना में संलग्न हैं। जिन शब्दों का जन्म वैदिक युग, महा जनपदयुग, गुप्त युग और मध्ययुग में हुआ; उनमें से कितने ही अपने मूल या कुछ परिवर्तित रूप में आज भी बचे रह गये हैं। अर्थ और व्युत्पत्ति की दृष्टि से उन शब्दों का संग्रह आवश्यक है। उदाहरण के लिए हिन्दी का 'गड्डुआ' (=जल का पात्र) शब्द है, जिसे विद्यापति ने 'कीर्तिलता' में 'गाडू' कहा है (खणायक चुप भै रहइ गारि गाडू दे तब ही)। लोक में गड्डुआ, गड्डुई, गड्डुया, गड्डुचइ, गड्डु, गाडू आदि रूप प्रचलित हैं; जिनकी व्युत्पत्ति प्रा० 'गड्डुक' से मानकर हम रुक जाते हैं। वस्तुतः यह मूल वैदिक संस्कृत का कटुक (=सोमपात्र) शब्द था, जिससे 'गाडू' का विकास हुआ (वै० सं० कटुक > कड्डुअ > गड्डुअ > गड्डु > गाडू) और जो संस्कृत-साहित्य में नहीं बचा, केवल लोक में रह गया।

यह भी उल्लेखनीय है कि हिन्दी-भाषा में कृषक जीवन की शब्दावली पर विदेशी शब्दों का रंग या तो बिलकुल नहीं चढ़ा या कम से कम चढ़ा है। अरबी-फारसी के शब्द राज-दरवार, शानशौकत और विलास की वस्तुओं तक ही सीमित रह गये। किसानी, खेती-बारी, हल-बैल, जुताई, बुआई, निराई, सिंचाई आदि के शब्दों की परम्परा बहुत करके ठेठ वैदिक युग तक चली जाती है। हमारा अनुमान है कि यदि ऊपर कहे हुए प्रकार से विविध क्षेत्रों में शब्द-संग्रह का कार्य किया जाए तो उसमें दो प्रकार के शब्द सामने आएँगे; एक वे जो नितान्त स्थानीय होंगे और दूसरे वे जिनका क्षेत्र व्यापक होगा। दूसरे प्रकार के शब्दों की तुलना यदि वैदिक साहित्य से की जाए तो उनमें समानता मिलेगी और जहाँ वैदिक सामग्री उपलब्ध नहीं भी है, वहाँ यह अनुमान सम्भव होगा कि दूरस्थ क्षेत्रों में व्यापक समान शब्द जो अपभ्रंश, प्राकृत और संस्कृत-परम्परा के हैं; वे ही

^१ इनमें कुछ उल्लेख्य नाम ये हैं—मारवाड़ी, ढूँढाड़ी, थली, बागरी, शेखावाटी, हाड़ौती, मेवाती, हीरवाटी, मालवी, हरियानी, भीलोड़ी, राठी आदि।

—(श्री मथुराप्रसाद अग्रवाल, राजस्थानी भाषा और उसकी बोलियाँ, राजस्थान विद्यापीठ की त्रैमासिक शोध-पत्रिका, भाग १०, मार्च-जून १९५६ ई०, पृ० ७८)

वैदिक युग में भी प्रचलित रहे होंगे। उदाहरण के लिए **हरस, फाल, जाँध, साल, पाचर, महादेवा, परिहथ, नाधा** आदि हल-जुए की शब्दावली संस्कृत-परम्परा में प्राचीनतम युग का स्मरण दिलाती है। **खेत, क्यार, रास** (सं० राशि), **चाँक, पैर** (सं० प्रकर), **मेंढ़िया** (सं० मेधिक = वह बैल जो मेंढ़नी में बीच की मेधि या खूँटे के पास रहता है), **सोहनी** (सं० शोधनी = पैर में काम आनेवाली बुहारी), **साँकी** (सं० शंकुका), **पँचागुरा, गैना** (सं० ग्रहणक = एक प्रकार की रस्सी) आदि शब्द इसी प्रकार के हैं। कभी-कभी तो ऐसा देखने में आता है कि बारह-बारह कोस पर बोली बदल जाने की जो किंवदन्ती लोक में प्रचलित है उसमें काफी सचाई है। ग्रामीण अनुभव के आधार पर ही उसका निर्माण हुआ है। हम अलीगढ़ से चलकर गाजियाबाद के क्षेत्र में पहुँच जायँ तो वहाँ हल-सम्बन्धी शब्दावली प्राचीन कौरवी बोली की भिन्न परम्परा में ढली हुई मिलेगी। जैसे **हलसोत, कुस, पड़ौथा, गलौथिया** (छोटा घिसा हुआ हल), **पछेला** (पीछे ठुकी हुई लकड़ी जो **पड़ौथा** और **फाली** के बीच में होती है), **ओग, गोखरू** (हलस को आगे खिसकने से रोकने के लिए लकड़ी या लोहे की कील), **चीचड़ी** (पड़ौथे में कुस को रोकने के लिए दो छोटी लकड़ियाँ), **सै** (हल का सूख), **हल की छाती** (हलस को हल में पूरी फँसाने के लिए जहाँ ओग टुकती है), **हल का पेटा** (ठीक ऊपरी भाग), **हल का चोटिया, चौसाली** (= पटरी), **फाचिरी** (= मुथापड़ा), **ऊँटड़ा, नाड़** (सं० नद्ध), **नाड़ी** (सं० नद्ध्री = चमड़े की रस्सी), **सिर-बँधना** (नाड़ कसने का फन्दा) आदि—ये शब्द दिल्ली की तलहटी की बोली के हैं। ऐसे ही **दुबल्दी** या **चौबल्दी** गाड़ी के अनेक नये शब्द हैं। जैसे—**तलौचीदार पँजाली** (बैलवान के बैठने की जगह), **सिमल, खँदोल, उरेली, नाथ, जोत नाँगला, नैकस** (नाड़ कसनेवाली गुल्ली जिसे नडैल या बरनैल भी कहते हैं), **उडियार** (गाड़ी के ढाँच को भीतर-बाहर सरकने से रोकने वाले अगले-पिछले डंडे), **खलवे** (अगले-पिछले खड़े डंडे जिन पर बल्सी टिकी रहती है), **छैरिया** (षडर, चक्र), **चौरिया** (चार अरों का पहिया), **जुलैया** (चोर कील पर ठोकी जानेवाली लोहे की पत्ती), **कठधुरा, आँवन, सगुनी** (अगली लकड़ी जो दो फड़ों में जुड़ी रहती है), **भंडारी, करथली, बाँक, लधैड़ी, गधैड़ी, मोकड़ा, डेगे, बेलडंडी, साँवगी, बेलना, खड्डौची** (सं० काष्ठमंचिका), **रलकिल्ली** अर्थात् **चकेल** (पहिये के बाहर धुरी के सिरे पर ठुकी हुई किल्ली। अंग० लिंचपिन) और **तुलाप** (= बाहरी डंडे)।

कभी-कभी व्युत्पत्ति की दृष्टि से इन शब्दों में काफी सौन्दर्य मिलता है। जैसे **गोथना** (सं० गोस्तन = यह गाय के थन की भाँति की एक छोटी सैल है जो जुए में भीतर की ओर ठुकी रहती है)। इसी के मुकाबले में बाहर की ओर वह सैल होती है जिसे निकालकर बैल जोतते और फिर पिरो देते हैं। कहते हैं कि स्त्री और गाड़ी के शृंगार का अन्त नहीं।

एक बार जो शब्द साहित्य या कोश में आ जाएगा, वह भविष्य के लिए सुरक्षित हो जाएगा। अतएव अधिक से अधिक शब्दों को छान लेने का प्रयत्न करना चाहिए। उन्नीसवीं शती में संग्रह का जो कार्य हुआ था, उससे भी हमें लाभ उठाना चाहिए। ऐसे प्रयत्नों में क्रुक का कार्य उल्लेखनीय है जिसे ग्रियर्सन ने भी अपने लिए आदर्श माना था।¹

प्रस्तुत शोध-प्रबन्ध में पर्याप्त जनपदीय शब्दों की व्युत्पत्तियाँ देने का भी आंशिक प्रयत्न किया गया है। हिंदी में शब्द-व्युत्पत्ति का कार्य अभी अपनी आरम्भिक अवस्था में है। उसके

¹ क्रुक, 'मैटीरियल्स फॉर ए रूरल ऐंड ऐग्रीकल्चुरल ग्लोसरी ऑफ दी नार्थ वैस्टर्न प्रोविंसेज इलाहाबाद, १८७९ ई०, गवर्नमेंट प्रेस।

लिए अत्यधिक गंभीर प्रयत्न अपेक्षित है। विशेषतः कृष्क-शब्दावली के शब्द इतने धिसे-पिटे हो गये हैं कि उनके मूल संस्कृत-प्राकृत-अपभ्रंश रूपों तक पहुँचने के लिए कितने ही क्षेत्रों से संगृहीत तुलनात्मक शब्दावली सामने आनी चाहिए। मान लीजिए कि एक वस्तु के नाम के दस-बीस रूप अलग-अलग स्थानों से चुनकर ले लिये गये तो उनमें उच्चारण का भेद होते हुए भी ध्वनि-शास्त्र की दृष्टि से उनका मूल कोई एक ही शब्द होगा। कालान्तर के विभिन्न रूप उस मूल शब्द को पहचानने में सहायक होने चाहिए। इसके लिए आजकल जो भाषावैज्ञानिक युक्ति काम में लायी जाती है, उसे भाषा की स्थानीय बोलियों का मानचित्र (लिंग्विस्टिक ज्याग्रेफी) कहते हैं। बारह-बारह कोस पर बोली बदलने की बात इस कार्य में आधारभूत सच्चाई ठहरती है। उसी के हिसाब से क्षेत्रों का बँटवारा करके उन पर अंकों की गिनती डाल ली जाती है। फिर प्रत्येक बोली क्षेत्र से दो-चार हजार मूलभूत शब्दों के तुलनात्मक रूपों का संग्रह कर लिया जाता है। इस तरह का कार्य आँख खोल देता है। प्रत्येक बोली का महत्त्व उठकर खड़ा हो जाता है, फिर उसके बोलने-वालों की संख्या या बोले जाने का क्षेत्र कितना ही छोटा क्यों न हो। स्थानीय जनपद-कार्य-कर्ताओं को अपने-अपने क्षेत्र में इस प्रकार का प्रयोग करके देखना चाहिए। प्रति वर्ष विश्वविद्यालयों से हिन्दी में एम० ए० करनेवाले छात्रों की जो संख्या बढ़ रही है, उससे इस कार्य में सहायता मिल सकती है। जिसका जो देहाती क्षेत्र है, वह वहीं काम करने का पूरा अवसर निकाल सकता है। विशेषतः छुट्टियों में अपनी भूमि और बोली के प्रति भक्ति लेकर भाषा रूपी धेनु का जितना दोहन किया जा सके उतना ही अधिक श्रेयस्कर होगा।

गाँवों की शब्दावली तो कार्य का एक अंग है। वस्तुतः जनपदीय साहित्य का क्षेत्र अति विस्तृत है। हमें अब ऐसा भासित होता है कि भारतीय संस्कृति के परिचय का पूरा सूत्र “लोके वेदेच” वाक्य में है। एक ओर वेद की परम्परा नाना पुराण, आगम, शास्त्र और काव्यों में सुरक्षित है। दूसरी ओर लोक-जीवन में उसकी मौखिक परम्परा की अटूट धारा बहती आई है। लोक के गीतों और कहानियों को, जन-विश्वासों और धार्मिक तीज-त्योहारों को इस दृष्टि से छानने की आवश्यकता है। इन चार स्रोतों से जो वाञ्छित सामग्री मिलेगी, उसकी तुलना शास्त्रीय प्रमाणों के साथ करने से ही भारतीय जीवन की पूरी व्याख्या समझ में आ सकेगी। उदाहरण के लिए अभी पाँच दिन पहले करवा चौथ (करक चतुर्थी) का पर्व आया था, उसकी एक कहानी चली आती है। प्रायः प्रत्येक व्रत के लिए ऐसी कहानियाँ हैं, जिन्हें ‘व्रतावदान’ कहते थे। यह करवा क्या है? चौथ के साथ इसका क्या सम्बन्ध है? इन प्रश्नों पर विचार करते हुए ज्ञात हुआ कि ऋग्वेद के युग में ही इस व्रत का और इसकी कहानी का मूल रूप बना होगा। वहाँ कहा गया है कि मूल में एक चमस था। उस एक को ऋभु देवों ने चार चमसों के रूप में बदल दिया। इसी से इन्द्र द्वारा कार्य पूरा हुआ—

“एकं चमसं चतुरः कृणोतन”

—(ऋक् १।१६।१२)

चमस का ही पर्याय करक या घट है। प्रत्येक व्यक्ति का अव्यक्त रूप एक घट या कमण्डलु है। वही जीवन के जल से भरा हुआ है। व्यक्त रूप में उसी के तीन रूप हो जाते हैं जिन्हें त्रिपुर या जाग्रत, स्वप्न और सुषुप्ति अवस्थाएँ अथवा मन, प्राण और भूत कहते हैं। इन तीनों की चरितार्थता के लिए ऐसा विधान रचा है कि सास-ससुर के कुल में उत्पन्न कुमारी का सास-ससुर के कुल में उत्पन्न कुमार से विवाह होना चाहिए। यही सोम और अग्नि का सम्बन्ध है। इसी से वह शृङ्खला आगे बढ़ती है जिसकी कड़ी सन्तान है। उसी के लिए राजकुमारी सात

मातृ-देवियों या अछरामाइयों की सहायता से साँप से डसे हुए राजकुमार को जीवित करती है। ये सात शक्तियाँ ही सात बहनें हैं जिनके लिए कहा है—

“सप्त स्वसारो अभिसंनवन्ते”

—(ऋक् १।१६४।३)

सात बहनें मिलकर देवराज में बैठे हुए अधिपति का यशोगीत गाती हैं। उनके पास जो अमृत है, वह सातवीं से, जिसका नाम ‘बूढ़ सुहागिन’ माता है, अर्थात् जो मङ्गलात्मक आशीर्वाद से विश्वकर्मा की सृष्टि को बढ़ाती है, राजकुमारी को मिलता है। ऋभु देवों ने एक गुणातीत प्राण-कलश को लेकर उसके जो चार रूप किये, उनके उस चतुष्टय विधान की स्मारक कहानी करक चतुर्थी का लोकव्रत है। प्रत्येक देह में जन्म से आरम्भ होनेवाला प्राण-स्पन्दन ही ‘कुमारसम्भव’ अर्थात् राजकुमार का जन्म है, जिससे प्राण या जीवन की धारा नये-नये रूप में आगे बढ़ती है। कुमारी के माता-पिता का सम्मिलन एक यज्ञ है। राजकुमार के माता-पिता का योग दूसरा यज्ञ है। दोनों यज्ञों से उत्पन्न दक्षिणाएँ जब पुनः मिलती हैं तब तीसरा यज्ञ चलता है। यही ‘यज्ञेन यज्ञमयजन्त धीरास्तानि धर्माणि प्रथमान्यासन्’ का विधान है। सृष्टि-रचना का यही पहला धर्म है जो बाद की सृष्टियों का नियमन कर रहा है। यह एक उदाहरण है। और भी लोक-व्रत अपने वैदिक उद्गम का संकेत देते हैं, जैसे वटसावित्री व्रत, जिसमें संवत्सरात्मक सावित्र विद्या का लौकिक रूप सुरक्षित है। ‘लोके वेदे च’ सूत्र के दर्पण में लोकसाहित्य और लोकवार्ता शास्त्र का महत्त्व अत्यन्त बढ़ जाता है और कार्यकर्ताओं के सामने एक नया लक्ष्य आ जाता है।

लोक साहित्य की दृढ़ भूमि है। उसकी दीर्घकालीन परम्पराएँ हैं। उसका अपरिमित विस्तार है। अतएव सब दृष्टियों से लोक मेधावी और उत्साही साहित्यसेवियों के सहयोग का समर्पण चाहता है। ईश्वर करे उसकी संख्या में वृद्धि हो !

“प्रत्यक्षदर्शी लोकस्य सर्वदर्शी भवेन्नरः ।”

—(उद्योगपर्व ४३।३६)

“अवैयाकरणस्त्वन्धः, बधिरः कोश-विवर्जितः ।”



“एकः शब्दः सम्यग् ज्ञातः शास्त्रान्वितः सुप्रयुक्तः
स्वर्गे लोके कामधुरभवति ।”

—पतंजलि, व्या० महाभाष्य



“जनता की बोलियों में तद्भव शब्द बहुत बड़ी संख्या में पाये जाते हैं। साहित्यिक हिन्दी में इनकी संख्या कम होती जाती है, क्योंकि ये गँवारू समझे जाते हैं। वास्तव में ये असली हिन्दी-शब्द हैं और इनके प्रति विशेष ममता होनी चाहिए। ‘कृष्ण’ की अपेक्षा ‘कान्हा’ या ‘कन्हैया’ हिन्दी का अधिक सच्चा शब्द है।”

—डा० धीरेन्द्र वर्मा, हिन्दी भाषा का इतिहास



समर्पण

श्रद्धेयवर डा० वासुदेवशरण जी अग्रवाल को

जिनकी प्रेरणा और प्रोत्साहन ने मुझे ब्रजभाषा के जनपदीय शब्दों के विस्तृत अध्ययन के लिए प्रवृत्त किया और जिनके चरणों में बैठकर मैंने इस ग्रंथ को लिखा ।

विनीत

अम्बाप्रसाद 'सुमन'

ग्रन्थ के सम्बन्ध में

ब्रजभाषा अर्थात् ब्रज की बोली मेरी मातृभाषा है। अलीगढ़^१ जिले की कोल तहसील का शेखपुर गाँव मेरा जन्म-स्थान है; अतः ब्रज-प्रदेश मेरी मातृभूमि भी है। मेरे जीवन का अधिकांश ब्रजभाषा-क्षेत्र में ही व्यतीत हुआ है। सितम्बर सन् १९४८ ई० की बात है—एक दिन मेरे गाँव में पर्याप्त मेह बरसा। उससे किसानों के खेतों के पौधों की प्यास बुझी और उन्होंने फिर से नया जीवन प्राप्त किया। उसी दिन सन्ध्या समय अपने खेतों पर से गाँव की ओर आता हुआ एक किसान हर्षोल्लास की वाणी में कहने लगा—‘आज तो सौनों बरस्यो ऐ।^२ मैंने किसान के उक्त वाक्य को अच्छी तरह सुना और मन ही मन उसके अर्थ पर भी विचार करने लगा। मैं उन दिनों अथर्ववेद पढ़ा करता था और एम० ए० (हिन्दी) परीक्षा उत्तीर्ण कर चुका था। किसान के उपर्युक्त वाक्य ने एक साथ मेरे चेतन मन में अथर्ववेद का निम्नांकित वाक्य लाकर उपस्थित कर दिया—

‘आपश्चिदस्मै घृतमित् क्षरन्ति।’^३

अथर्ववेद के ऋषि की भावना एवं भाषाभिव्यंजना की छाया अपने गाँव के किसान के एक वाक्य में देखकर मैं चकित हो गया। तब कुछ दिवसों के उपरांत ही मैंने सर्वश्री आचार्यप्रवर डा० सुनीतिकुमार चाटुर्ज्या, डा० धीरेन्द्र वर्मा, डा० बाबूराम सक्सेना, डा० वासुदेवशरण अग्रवाल आदि की भाषा-शास्त्र सम्बन्धी पुस्तकों और लेखों का अध्ययन प्रारम्भ कर दिया।

भाषा-विज्ञान की जिन पुस्तकों को मैंने एम० ए० (हिन्दी) में पढ़ा था, उनका फिर से पारायण करने लगा। अध्ययन के क्षणों में एक पुस्तक में मैंने पढ़ा कि—“जनता की बोलियों में तद्भव शब्द बहुत बड़ी संख्या में पाये जाते हैं। साहित्यिक हिन्दी में इनकी संख्या कम होती जाती है, क्योंकि ये गाँवारू समझे जाते हैं। वास्तव में ये असली हिन्दी-शब्द हैं और इनके प्रति विशेष ममता होनी चाहिए। ‘कृष्ण’ की अपेक्षा ‘कान्हा’ या ‘कन्हैया’ हिन्दी का अधिक सच्चा शब्द है।”^४ फिर एक दूसरी पुस्तक में यह भी पढ़ा कि—

“जब हमारी भाषा का सम्बन्ध जनपदों से जोड़ा जाएगा तभी उसे नया प्राण और नयी शक्ति प्राप्त होगी। गाँवों की बोलियाँ हिन्दी-भाषा का वह सुरक्षित कोष हैं जिसके धन से वह अपने समस्त अभाव और दलिह्र को मिटा सकती है।”^५

उपर्युक्त कथनों को पढ़कर मुझे शब्द-संकलन के लिए बहुत बड़ी प्रेरणा मिली और मैं अपने जिले (अलीगढ़) की बोली के शब्दों, लोकोक्तियों तथा मुहावरों के संग्रह में लग गया। एक अभिरुचि (हाँसी) के रूप में तो शब्द-संकलन का कार्य सन् १९४६ ई० ही में प्रारम्भ हो गया था

^१ अलीगढ़ का प्राचीन नाम ‘कोल’ है। सूदन कवि ने भी इस प्राचीन नाम का उल्लेख (सूदन रत्नावली, भारतवासी प्रेस, प्रयाग, सन् १९५० ई०, प्रथम जंग, पृ० ३७) किया है।

^२ आज तो सोना बरसा है।

^३ इस पृथिवी के लिए जल घृत जैसा बरस रहा है।

^४ डा० धीरेन्द्र वर्मा : हिन्दी भाषा का इतिहास, हिंदुस्तानी एकेडेमी, प्रयाग, सन् १९४० ई०, पृ० ६८।

^५ डा० वासुदेवशरण अग्रवाल : ‘जनपदीय अध्ययन की एक आँख’ शीर्षक लेख डा० सत्येन्द्र द्वारा संपादित ब्रज लोक संस्कृति नामक पुस्तक में, सं० २००५ वि० पृ० ३४।

और अपनी मंथर गति से चल भी रहा था। लेकिन फिर सन् १९५२ ई० में मैंने अपने संग्रह-कार्य को डी० फिल० की उपाधि की आशा से एक शोध का रूप देना चाहा और प्रयाग विश्वविद्यालय में जाकर आचार्यवर डा० धीरेन्द्र वर्मा से प्रार्थना की कि वे मुझे अपना शिष्य बना लें। उदारचेता श्रद्धेय डाक्टर साहब ने मेरी प्रार्थना तो स्वीकार कर ली, किन्तु कुछ अपरिहार्य कारणवश मुझे अपने कालेज से दो वर्ष का अध्ययनावकाश न मिल सका, ताकि मैं प्रयाग-विश्वविद्यालय का शोध-छात्र बनकर अपना कार्य कर सकता। अपनी अभिलाषा की पूर्ति होती हुई न देखकर मैं कुछ चिन्त्य परिस्थिति में भी रहा, किन्तु अन्य योग्य निर्देशक को भी खोजता रहा। अन्त में सौभाग्य से परम पूज्य डा० वासुदेवशरण अग्रवाल जैसे शब्द-पारखी गुरुवर को पाकर मैं आगरा-विश्वविद्यालय के शोध-छात्र के रूप में अपने अनुसन्धान का कार्य करने लगा। मेरे इस शोध-कार्य की पूर्व पीठिका में यही छोटी-सी कहानी है।

अलीगढ़-क्षेत्र की बोली के आधार पर यह शब्द-संग्रह 'कृषक-जीवन-सम्बन्धी ब्रजभाषा-शब्दावली' के नाम से तैयार किया गया है। इस शब्दावली में केवल शब्दों का ही संकलन नहीं है, अपितु प्रचलित लोकोक्तियाँ और मुहावरे भी संकलित किये गये हैं। मैंने स्वयं अलीगढ़ जिले तथा उसके संक्रमण क्षेत्रवाले सीमावर्ती जिलों के गाँवों में घूम-घूमकर शब्दों तथा लोकोक्तियों का संग्रह किया है। संकलन का कार्य विशेषतः अशिक्षित वृद्ध ग्रामीण मनुष्यों और स्त्रियों के मुख से निकली हुई वाक्यावली से ही किया गया है। प्रस्तुत प्रबन्ध में जनपदीय शब्द व्यापक रूप में बड़ी सूक्ष्म दृष्टि से एकत्र किये गये हैं और ग्रन्थ के अनुच्छेदों में वे स्पष्टतः दृष्टिगोचर हो सकें, इस विचार से उन्हें मोटे अक्षरों में भी कर दिया गया है। जो शब्द जिस तहसील अथवा परगने में अधिक प्रचलित हैं, उसके आगे उसका स्थान भी लिख दिया है। इसका अर्थ यह नहीं है कि वह विशेष शब्द अन्य स्थानों में बोला नहीं जाता।

जहाँ तक संभव हो सका है, वहाँ तक कुछ जनपदीय शब्दों की व्युत्पत्तियाँ भी साथ-साथ लिख दी हैं। शब्दों का क्रमिक विकास दिखाते हुए उनकी प्रयोग-पुष्टि के लिए पाद-टिप्पणी के रूप में संस्कृत, प्राकृत, अपभ्रंश, हिंदी, अरबी तथा फारसी आदि के ग्रन्थों से उद्धरण तथा प्रमाण भी दिये गये हैं और संकलित लोकोक्तियों के अर्थ भी लिखे गये हैं। प्रबंध में संगृहीत संपूर्ण शब्दों की संख्या लगभग चौदह हजार हैं, और लोकोक्तियाँ पाँच सौ के लगभग हैं।

शब्द-संग्रह का कार्य कुछ नीरस-सा है; अतः विषय को रोचक तथा बोधगम्य बनाने के लिए मैंने ऐसी वर्णनात्मक तथा विवरणात्मक पद्धति को अपनाया है जिसके द्वारा कृषकों तथा शिल्पकारों की संस्कृति एवं क्रियाकलापों का परिचय भी प्राप्त हो जाता है। वस्तुओं के नामों तथा रूपों को स्पष्ट करने के लिए यथा-स्थान आवश्यकतानुसार रेखा-चित्र तथा चित्र (फोटोग्राफ) भी दिये गये हैं और प्रत्येक प्रकरण को अध्यायों में तथा प्रत्येक अध्याय को अनुच्छेदों में विभक्त करके लिखा गया है।

अलीगढ़-क्षेत्र की बोली का यह शब्द-संग्रह हिन्दी-जगत् के लिए प्रथम मौलिक प्रयास है। अन्य कुछ क्षेत्रों में तो ऐसा कार्य पहले हो चुका है। सन् १८७७ ई० में श्री पैट्रिक कारनेगी ने कोश के रूप में 'कचहरी टैक्नीकलिटीज़^१' के नाम से एक शब्द-संग्रह प्रकाशित कराया था। एक दूसरा शब्द-संग्रह कोश के ही रूप में श्री विलियम क्रुक का है जो 'ए रूरल एण्ड ऐग्रीकल्चरल

^१ प्रकाशक, इलाहाबाद मिशन प्रेस, द्वितीय संस्करण, सन् १८७७ ई०।

ग्लौसरी फार दी नार्थ-वैस्ट प्रौविसेज एण्ड अरव^१ नाम से सन् १८७६ ई० में प्रकाशित हुआ था। जनपदीय शब्द-संग्रह पर तीसरी पुस्तक सर जार्ज ए० ग्रियर्सनकृत 'बिहार पेजेंट लाइफ'^२ है। इन पंक्तियों के लेखक ने सर ग्रियर्सन की इसी पुस्तक को आदर्श रूप में अपने कार्य के लिए ग्रहण किया है। शब्द-संग्रह के क्षेत्र में प्रो० आर० एल० टर्नर की 'नैपाली डिक्शनरी' भी बहुत महत्त्वपूर्ण है। लाभभग सात वर्ष हुए, आचार्यप्रवर डा० धीरेन्द्र वर्मा के निर्देशन में डा० हरिहर-प्रसाद गुप्त ने एक शोध-प्रबंध लिखा था, जिसका विषय था—“आजमगढ़ जिले की फूलपुर तहसील के आधार पर भारतीय ग्रामोद्योगों से सम्बन्धित शब्दावली का अध्ययन।” इस विषय पर उक्त लेखक को प्रयाग विश्वविद्यालय से डी० फिल० की उपाधि भी प्राप्त हो चुकी है।

मैं अपने ज्ञान एवं साहित्य-परिचय के आधार पर यह कह सकता हूँ कि 'कृषक-जीवन-सम्बन्धी ब्रजभाषा-शब्दावली' नामक यह पुस्तक प्रबन्ध-विषय के दृष्टिकोण से छठी, शिल्प में तीसरी और शैली की दृष्टि से प्रथम है। इस प्रबन्ध से पूर्व लिखी हुई पुस्तकों में सर जार्ज ए० ग्रियर्सन की पुस्तक का शिल्प-विधान प्रथम और डा० हरिहरप्रसाद गुप्त की पुस्तक का द्वितीय माना जा सकता है। किन्तु शब्द-प्रमाणों के उद्धरणों की दृष्टि से तो अलीगढ़-क्षेत्र की बोली के आधार पर लिखा हुआ यह शब्द-संग्रहात्मक प्रबन्ध नितान्त मौलिक ही माना जायगा, जिसमें बहुत-से शब्दों के मूल और विकास को बताने के लिए लगभग सभी प्रामाणिक कोशों का अवलोकन किया गया है और वैदिक काल से लेकर लौकिक संस्कृत तक तथा पाली भाषा से लेकर हिन्दी तक के कुछ प्रमुख-प्रमुख ग्रन्थों से विषय-सम्बद्ध प्रमाण भी दिये गये हैं।

व्युत्पत्तियों के द्वारा हमें शब्दों के अर्थमय पूर्ण जीवन और उनकी वंशपरंपरा से परिचय प्राप्त हो जाता है। व्युत्पत्तियों की छान-बीन से ही हम भूले हुए ऐतिहासिक तथ्यों तथा प्रवादों तक पहुँचते हैं और हमें यह भी ज्ञात हो जाता है कि अमुक शब्द की प्राचीनता और विकास-क्रम क्या है? अतः प्रस्तुत प्रबन्ध में शब्द की व्युत्पत्ति की ओर भी कहीं-कहीं ध्यान दिया गया है, पर यह प्रबंध का उद्देश्य न था; और यह स्वतंत्र अनुसंधान का विषय होने के कारण यहाँ अधिक नहीं लिखा जा सका है।

जिला अलीगढ़ की ब्रजभाषा को सर जार्ज ए० ग्रियर्सन ने स्टैंडर्ड ब्रजभाषा माना है। आचार्यप्रवर डा० धीरेन्द्र वर्मा ने अपने ग्रंथ 'ब्रजभाषा'^३ में लिखा है कि—'मथुरा, आगरा, अलीगढ़ और बुलंदशहर की बोली पश्चिमी अथवा केन्द्रीय ब्रज मानी जा सकती है। इस रूप को सर्वमान्य विशुद्ध ब्रज भी कहा जा सकता है।' अतएव अलीगढ़-क्षेत्र की शब्दावली ब्रजभाषा-साहित्य के अध्ययन में अत्यन्त महत्त्वपूर्ण तथा लाभप्रद सिद्ध होगी। मेरा विश्वास है कि प्रस्तुत शोध-प्रबंध की शब्दावली प्रकाशित तथा प्रकाश्य ब्रजभाषा-ग्रंथों के समझने में पर्याप्त सहायता प्रदान करेगी।

वर्तमान युग के भारतवर्ष में नागरिक संस्कृति एवं सभ्यता दिनोंदिन बढ़ती जा रही है। विज्ञान के नये आविष्कार प्रति दिन गाँवों की ओर फैलते जा रहे हैं। ऐसी दशा में हमारे कृषकों और शिल्पकारों के औजारों तथा कार्यप्रणालियों के बदलने में अधिक समय न लगेगा। जब किसानों के सब खेत ट्रैक्टरों से जुतने लगेंगे और सिंचाई बिजली के कुओं से होने लगेगी, तब देशी हल और पैर के कुओं से सम्बन्धित जनपदीय शब्दावली ग्रामीण जनों की जिह्वाओं से सदा के लिए

^१ प्रकाशक, गवर्नमेंट प्रेस इलाहाबाद, सन् १८७९ ई०।

^२ प्रकाशक, बंगाल गवर्नमेंट, सन् १८८५ ई०, प्रका० बिहार सरकार पटना, द्वितीय संस्करण, सन् १९२६ ई०।

^३ प्रका० हिन्दुस्तानी एकेडेमी इलाहाबाद, सन् १९५४ ई०, पृ० ३५।

उठ जायगी। खड़ी बोली के व्यापक प्रभाव से आज भी बहुत-से शिक्षित मनुष्य ब्रजभाषा की कविताएँ नहीं समझ पाते। जायसी, सूर, तुलसी, सेनापति, बिहारी आदि की कविताओं में आये हुए बहुत से शब्दों के अर्थ हम साधारणतः नहीं समझ पाते। उपर्युक्त कवियों के काव्य-ग्रन्थों में प्रयुक्त कितने ही शब्दों को मैं अब इस प्रबंध द्वारा समझ सका हूँ। मेरा विश्वास है कि प्रस्तुत शब्द-संग्रह ब्रजभाषा काव्यों में आये हुए पारिभाषिक शब्दों के समझने में सहायक होगा।

‘सूरसागर’ के एक पद^१ में एक शब्द ‘काँपा’ आया है। इस पद को मैंने पहले कई बार पढ़ा-था, लेकिन यह न जान सका था कि ‘काँपा’ क्या और कैसा होता है? ‘काँपा’ का अर्थ जानने के लिए मैं चिड़ीमारों का आभारी हूँ (देखिए अनु० ४७५ ग)। एम० ए० (हिन्दी) के पाठ्यक्रम में सेनापति का ‘कवित्त-रत्नाकर’^२ मैंने कई बार पढ़ा था और उसकी पहली तरंग के द्वितीय छंद में प्रयुक्त ‘सार’ शब्द (“सुरतर सार की सँवारी है बिरंचि पचि, कंचन-खचित चितामनि के जराइ की”) को भी अनेक बार देखा था। ‘रघुराय की खड़ाँओं को ब्रह्मा जी ने कल्पवृक्ष के सार से बनाया है’ इतनी बात तो मैं समझता था, किन्तु ‘सार’ क्या होता है, यह बात समझ में नहीं आयी थी। शब्दावली का संकलन करते समय जब मैं बड़इयों और पेड़ काटनेवाले चमारों से बातें करने लगा तब एक ग्रामीण चमार ने पक्की तथा अच्छी लकड़ी की पहुँचान बताते हुए ‘सार’ तथा ‘राच’ शब्दों का प्रयोग किया और एक बड़ई ने उसी तरह लकड़ी के लिए ‘पकौट’ तथा ‘रसीकुर’ शब्दों का व्यवहार किया। उस दिन ‘सार’^३ शब्द का अर्थ ज्ञात हुआ। पेड़ काटनेवाले चमार ने मुझसे कहा—“देखो, जा कटी भई पींड के भीतर बीचाबीच में जो कारी-कारी लकड़िया दीखत्यै, सोई ‘सार’ या ‘राच’ कहावत्यै। जेई सबते ज्यादै पक्की होत्यै।”^४

हिन्दी-भाषा के कोश का संकलन करते हुए हमें हिन्दी के जनपदीय शब्दों को भी लेना पड़ेगा। हम अपनी भाषा और साहित्य को जन-जीवन से बहुत कुछ दूर ही दूर हटाते चले जा रहे हैं। यह दुःखद स्थिति है। यदि हमारी राष्ट्रभाषा (हिन्दी) का सम्बन्ध जन-बोलियों से टूट जायगा, तो यह सदा के लिए निष्प्राण हो जाएगी। विद्वद्वर्ष महापंडित श्री राहुल सांकृत्यायन का कथन है कि—“कोई भी साहित्यिक या शिष्ट भाषा आकाश से नहीं उतरती; उसका किसी न किसी बोली से विकास होता है। विद्वान् यह भी मानते हैं कि जिस साहित्यिक भाषा का अपनी बोली से अटूट सम्बन्ध रहता है, वह बड़ी सजीव होती है। मुहावरे, संकेत आदि जितने भाषा को सबल बनानेवाले तत्त्व हैं, वे बोलियों की देन हैं। जिस साहित्यिक भाषा का अपने मूल स्रोत—बोली—से सम्बन्ध टूट जाता है, उसकी सजीवता बहुत कुछ नष्ट हो जाती है।”^५

हिन्दी का जो अपना असली रूप है, वह गाँवों की टकसाल में ही ढला था। हिन्दी के आदि जन्मदाता ग्रामीण जन ही हैं। उन्होंने ही संस्कृत, अरबी, फारसी, अंग्रेजी आदि के शब्दों को हिंदी

^१ सूरसागर, काशी नागरीप्रचारिणी सभा, प्रथम संस्करण, स्कन्ध १०। पद ३१८५।

^२ श्री उमाशंकर शुक्ल द्वारा सम्पादित तथा सन् १९४८ ई० में हिन्दी-परिषद्, प्रयाग विश्वविद्यालय से प्रकाशित।

^३ प्रस्तुत प्रबन्ध, अनु० ७८७ पृ० ६६३-६९४।

^४ “देखो, इस कटे हुए तने के भीतर ठीक मध्य में जो काली-काली लकड़ी दिखाई देती है, वही ‘सार’ या ‘राच’ कहाती है। यही सबसे अधिक पक्की होती है।”

^५ ‘हिन्दी की मूल भाषा कौरवी बोली है’ शीर्षक लेख, सम्मेलन-पत्रिका, प्रयाग, संवत् २०११ भाग ४०. संख्या ४।

रूप दिया है। पाणिनिकालीन संस्कृत भी लोक-भाषा के अनेक शब्दों को अपनाकर चली थी। पाणिनि को विदित था कि कोई साहित्यिक भाषा तभी तक जीवित तथा प्राणवन्त बनी रह सकती है, जब तक वह लोक-भाषा की भूमि से शब्दों को निर्वाध लेती रहे। व्यापक साहित्य की भाषा संस्कृत भी समय-समय पर जन-भाषा से शब्द लेती रही है। अतएव राष्ट्रभाषा हिन्दी को भी व्यापक और सबल बनाने के लिए हमें जनपदीय बोलियों से शब्दों को लेना होगा। उन्हीं बोलियों में व्रज-भाषा की शब्दावली का भी प्रमुख स्थान है। जनपदीय बोली के व्यापक, सबल तथा अर्थपूर्ण शब्दों को हिन्दी में ले लेने पर धार्मिक पन्थात या आग्रह का कोई प्रश्न उत्पन्न नहीं होता। हिन्दी के शब्द-कोशकारों, पारिभाषिक शब्दावली-निर्माताओं तथा साहित्यसंघटकों को भाषा के इस अक्षय्य स्रोत अर्थात् जनपदीय शब्दावली की शरण में जाना अनिवार्य है। बोलियों की शब्दावली से साहित्यिक भाषा सदा पोषित होती रही है। एक समय था जब व्रजभाषा सारे उत्तरी भारत की साहित्यिक भाषा बन गई थी। भक्ति-आन्दोलन के प्रसंग में इस भाषा की शब्दावली उत्तरी भारत के बहुत बड़े क्षेत्र में फैल गई। अतएव यह स्वाभाविक है कि अलीगढ़-क्षेत्र, जो व्रजप्रदेश का हृदय है, की शब्दावली भी व्यापक क्षेत्र में पहुँची हो।

इस शब्द-संग्रह में शब्दों का स्वरूप वही रखा गया है जो जनपदीय बोली में है। यदि बोलीगत आवरण हटा दिया जाय तो आशा है कि अनेक शब्द परिनिष्ठित (स्टैंडर्ड) हिन्दी में लिये जा सकेंगे।

लोकोक्तियों के साथ-साथ कुछ बुभौवल्लों (पहेलियों) का भी संग्रह किया गया है। बुभौवल और लोकोक्तियाँ साहित्य में अलंकारों से भी बढ़कर अर्थवत्ता रखती हैं। लोकोक्ति के छोटे-से चुस्त वाक्य में युगों का अनुभव, सिमटकर आ जाता है। बुभौवल जनपदीय भाषा में जैसे समासोक्ति या रूपकातिशयोक्ति का काम देती है। शब्देय डा० वासुदेवशरण अग्रवाल का कथन है कि—

“लोकोक्तियाँ मानवी ज्ञान के चोखे और चुभते हुए सूत्र हैं। अनन्त काल तक धातुओं को तपाकर सूर्य-रश्मियाँ नाना प्रकार के रत्न-उपरत्नों का निर्माण करती हैं, जिनका आलोक सदा छिटकता रहता है। उसी प्रकार लोकोक्तियाँ मानवी ज्ञान के घनीभूत रत्न हैं, जिन्हें बुद्धि और अनुभव की किरणों से फूटनेवाली ज्योति प्राप्त होती है।”

आचार्यवर डा० हजारीप्रसाद द्विवेदी ने एक स्थल पर लिखा है—

“हजारों मील के विस्तृत क्षेत्र में बोली जानेवाली बोलियों का भाषावैज्ञानिक अध्ययन तो दूर की बात है; उनके मुहावरों, गीतों शब्द-भण्डारों और लोककथानकों का वैज्ञानिक अध्ययन भी पड़ा ही हुआ है।”^१

इस अभाव को लेखक ने इस ग्रन्थ में कुछ पूरा करने का प्रयत्न किया है। उस प्रयत्न का विषय-सारणी-गत विवरण संक्षेप में इस प्रकार है—

^१ डा० सावित्री सिन्हा (संपादिका) : अनुसंधान का स्वरूप, आत्माराम एण्ड संस, दिल्ली, सन् १९५४ ई०, पृ० १६।

प्रकरण-क्रम से पारिभाषिक शब्दों की संख्या

प्रकरण-संख्या	संगृहीत शब्दों की संख्या
१	५१३
२	६०६
३	३४८
४	२६५
५	२०६
६	६६५
७	३०२
८	२६०
९	४७१
१०	३३३
११	११३५
१२	३७५१
१३	१७८३
१४	३८४
१५	१४४६
संगृहीत शब्दों का पूर्ण योग =	१३१५८
कुल चित्र-संख्या =	३६
कुल रेखाचित्र-संख्या =	८४६

प्रस्तुत प्रबन्ध में आठ हजार से अधिक हिन्दी के साभिप्राय अभिव्यञ्जक सबल शब्द संगृहीत हैं जिनमें से सौ-दो सौ को छोड़कर शेष अभी तक हिन्दी के किसी कोश में नहीं आये हैं। उदाहरण के रूप में इस संग्रह के कुछ शब्द यहाँ प्रकरणानुसार अकारादिक्रम से लिखे जा रहे हैं। शब्दों के आगे लिखे हुए अंक प्रस्तुत प्रबन्ध की अनुच्छेद-संख्या के द्योतक हैं—

प्रकरण १

कृषि सम्बन्धी साधन, यंत्र और उपकरण

- (१) अध्याना—६५ (सं० अग्निधान) = आग का एक गड्ढा-सा जिसके पास बैठकर किसान लोग प्रायः जाड़ों में तापते हैं।
- (२) कठवाहीं—३ (सं० काष्ठवाहु) = चरस में ऊपर के भाग में एक खमदार लकड़ी लगी रहती है, जिसे पकड़कर किसान पानी से भरे चरस-को ढालता है।
- (३) कौडर—३ (सं० कुण्डल) = पुर (चरस) के मुँह पर लगा हुआ लोहे का एक गोल घेरा।
- (४) गमागमदार—१६ = ढेंकली चलानेवाला जब इतनी शीघ्रता से पानी ढालता है कि पानी की धार का तार नहीं टूटता और पानी भी तेज बहता है तब उस क्रिया को गमागमदार कहते हैं।

- (५) घाँटन—१४ (सं० घट्टन) = रस्सी या बर्त (वै० सं० बरत्रा) की रगड़ से हाथों में जो निशान पड़ जाते हैं वे घाँटन या घिटना कहाते हैं ।
- (६) ज्वारा—८ (सं० युगल) = दो बैलों की जोड़ी जो किसी जूए में जुती हुई हो ।
- (७) भंडना—४१ = लोहे आदि की बनी हुई किसी वस्तु में जब लोहे की कील एक विशेष ढंग से जड़ी जाती है तब उस के लिए 'भंडना' क्रिया प्रचलित है । यह अंग० 'रिवैट' के अर्थ में बहुत प्रचलित और महत्त्वपूर्ण शब्द है ।
- (८) नरकटा—६ = चरस खींचनेवाले बैलों की जोड़ी जब कुएँ की नहँची में पहुँचती है, तब वहाँ बैलों की गर्दन पर काफ़ी जोर पड़ता है अर्थात् नार (गर्दन) कटने लगती है । उस जगह को नरकटा कहते हैं ।
- (९) परोहा—१३ (सं० पारोहक) = चमड़े का बना हुआ एक खुला एक थैला-सा जिससे किसान सिंचाई के समय पानी को ऊँचे धरातलवाले खेत में डालता है ।
- (१०) पैर चलाना—२ = सिंचाई करने की एक क्रिया जिसमें किसान पुर, बर्त (वै० सं० बरत्रा) और बैलों द्वारा कुएँ से पानी निकालते हैं ।
- (११) सुहागा—३५ (सं० सौभाग्यक) = लकड़ी का एक बड़ा और भारी तख्ता-सा जिससे जुते हुए खेत की मिट्टी को चौरस किया जाता है । यह खेत की भूमि को सौभाग्य या सौन्दर्य प्रदान करता है, इसीलिए इसका नाम 'सुहागा' है । खुर्जा में महरा; मेरठ में मेंड़ा ।
- (१२) सेहा और करार—३० (सं० सेध + क > सेहा; सं० कराल > करार) = जुताई के समय खेत में गहरा गड़कर चलनेवाला हल करार और ऊपरी रख में हलका चलनेवाला हल सेहा कहाता है ।
- (१३) हरपघा या हरबागा—२४ (सं० हलप्रग्रह; सं० हलवल्गा) = हल में जुते हुए बैलों में बाईं ओर के बैल की नाथ में एक लम्बी रस्सी बँधी रहती है जिसे पकड़कर हलवाहा बैलों को हाँकता है । वह रस्सी हरपघा या हरबागा कहाती है ।
- (१४) हर्स—३० (सं० हलीषा = हलि + ईषा = हल का डंडा) = लम्बा और भारी डंडा-सा जो हल में लगा रहता है । (बुलन्दशहर में हलस) ।

प्रकरण २

खेत और फसल की तैयारी

- (१५) अँगोला—१११ (सं० अग्रपोतलक) = गन्ने का ऊपरी आगे का भाग जिस पर पत्तियाँ लगी रहती हैं । (सं० अग्रपोतलक > अग्रओलअ > अंगोला > अँगोला) ।
- (१६) खूँद—१६१ (सं० लुद्र > प्रा० खुद > हिं० खूँद) = गेहूँ, जौ, जई आदि के छोटे पौधे जब हाथ-सवा हाथ बढ़ जाते हैं, तब खूँद कहाते हैं ।
- (१७) गूल—१०६ (सं० कुल्या) = आलू या शकरकन्द बोते समय खेत में जो छोटी-छोटी नालियाँ और मेंडें बनाई जाती हैं, उन्हें गूल कहते हैं । (थास्क, निरुक्त 'कुल्या' > गूल) ।
- (१८) तेखर—७४ (सं० त्रिकर्ष) = असाढ़ी (रबी की फसल के लिए असाढ़ से म्बार तक जुतनेवाला खेत) में जब तीसरी बार जुताई की जाती है, तब उसे तेखर कहते हैं । जोत की ४ एकड़ धरती को संस्कृत में 'त्रिहल्या' या 'त्रिसीत्या' कहते हैं ।
- (१९) नौदा और पेड़ी—११३, ११४ (सं० नव + वृद्ध > नौदा) = नई बोई हुई ईख की फसल नौदा कहाती है और दुबारा जब नौदा में से ही जड़ें फूटकर ईख हो जाती है, तब उसे पेड़ी कहते हैं ।

- (२०) पाँस—७१ (सं० पांशु) = खाद के काम में आनेवाला सूखा गोबर ।
- (२१) पिहान—८६ (सं० अपिधान) = कुठले (मिट्टी का बना हुआ एक बेरा-सा जिसमें अनाज भरा जाता है) के मुँह का ढक्कन ।
- (२२) मेंढ़िया—१८५ (सं० मैढिक या मैधिक) = खलिहान की दाँय में केन्द्र भाग पर घूमनेवाले बैल को मेंढ़िया और बाहर किनारेवाले बैल को पागड़ा कहते हैं ।
- (२३) लावा—१६० (सं० लावक) = पकी हुई रबी की फसल (बैसाखिया फसल या बावनी) की लाई (कटाई) करनेवाला व्यक्ति लावा कहाता है । सावनी (खरीफ की फसल) पक जाने पर ज्वार-बाजरे की बालें काटनेवाले को कपटा (सं० क्लृप्ता) कहते हैं ।
- (२४) स्याबड़ा—१८४ (सं० सीतावट्टक = सीता + वट्टक = हल के कूँड़ का ढेला) = खलिहान में अनाज की रास को पूजने के लिए किसान जंगल से आन्ना (सं० आरण्य) कंडा (उपला) और अपने खेत से मिट्टी का एक ढेला लाता है । ढेला उसी खेत का होता है जिसमें रास के अनाज की फसल उगाई गई थी । मिट्टी का वह ढेला स्याबड़ा कहाता है । कडे को मेरठ जिले में गोस्सा (सं० गोसर्ग) कहते हैं ।

प्रकरण ३

खेत और उनके नाम

- (२५) कबिसा—१६३ (सं० कविश + क) = जिस खेत की मिट्टी काली-भीली होती है, वह कबिसा कहाता है ।
- (२६) गाढ़—१६३ (सं० गर्त > प्रा० गड्ड > गाड़ > गाढ़) = चिकनी-सी मिट्टीवाला नीचे धरातल का खेत ।
- (२७) पटिया—१६५ = अधिक लम्बा और कम चौड़ा खेत ।
- (२८) पडुआ—१६७ = वे-खेत-जिनमें सिंचाई कुओं, बम्बों आदि से नहीं हो सकती और जिन्हें केवल वर्षा का पानी ही मिल पाता है । पडुओं में वर्षा के कारण ही कुछ अन्न उग आता है, अन्यथा खाली पड़े रहते हैं ।
- (२९) पूठा—१६७ (सं० पृष्ठ) = जो खेत ऊँचे धरातल पर होते हैं, वे पूठा कहाते हैं ।
- (३०) डहर—१६२ (सं० हृद > दहर > डहर) = नीचे धरातल का खेत, जिसके अन्दर वर्षा के दिनों में प्रायः पानी भरा रहता है, डहर कहाता है । हिं० 'दह' का विकास भी सं० 'हृद' से है ।
- (३१) बरहे—१६४ (सं० बहिर) = गाँव से बाहर दूरी पर जो खेत होते हैं, वे बरहे कहाते हैं ।
- (३२) बौहड़ी—१६२ = दो-तीन बीघे का छोटा खेत बौहड़ी या कौनियाँ कहाता है ।
- (३३) भूड़ा—१६३ = जिस खेत की मिट्टी रेतीली और खुश्क होती है, उसे भूड़ा कहते हैं ।

प्रकरण ४

खेती और पशुओं को हानि पहुँचानेवाले जंगली पशु, जीवजन्तु, कीड़े-मकोड़े तथा रोग

- (३४) एँठा—२१२ = जौ, गेहूँ आदि की पत्तियों में लगनेवाला एक रोग जिससे पत्तियाँ मुड़कर ईँठी-सी हो जाती हैं ।
- (३५) चौरा—२०४ (सं० चचर > चउर > चौर > चौरा) = खेत का पूरी तरह से उजाड़ ।
- (३६) पुलारना—२०६ = धरती को पोला करने के अर्थ में 'पुलारना' क्रिया प्रचलित है ।

प्रकरण ५

बादल, हवाएँ और मौसम

- (३७) उनमनि—२१६ = जब दिन भर आकाश में बादल घिरे हुए रहें; मौसम कुछ ठण्ड का हो और वर्षा हुई न हो तब उस वातावरण को **उनमनि** कहते हैं।
- (३८) उमस—२३१ (सं० ऊष्मा) = बदरौटी धूप हो और हवा बन्द हो, तो उस वातावरण को **उमस** कहते हैं।
- (३९) औचक या पंडवारी—२३१ = ये दोनों शब्द सं० मृगमरीचिका के अर्थ में प्रचलित हैं।
- (४०) धमछाहीं—२१६ (सं० धर्मछाया) = आकाश में यदि बादल थोड़ी-थोड़ी देर में छा जायँ और धूप भी थोड़ी-थोड़ी देर में निकलती रहे तो उसे **धमछाहीं** कहते हैं।
- (४१) भर—२१८ = यदि निरन्तर एक-दो दिन तक थोड़ी-थोड़ी वर्षा होती रहे तो '**भर-लगना**' कहते हैं।
- (४२) निवाये जाड़े—२३२ (सं० निवात > निवाय) = जाड़े के अंतिम दिनों में जब ठण्ड कम हो जाती है, तब वे **निवाये जाड़े** कहाते हैं (सं० निवात = वायु रहित। "निवाते वातत्राणे"—अष्टा० ६।२।८)।
- (४३) बरसौहा बादल—२१५ = वह बादल, जो पूरी तरह पानी से भरा हुआ होता है, **बरसौहा** कहाता है। यह अंग० 'निम्बस' का उपयुक्त मर्यादवाची है।
- (४४) भर—२१८ = वर्षा का भर बन्द हो जाने के उपरांत यदि बादल छाये रहें और धूप न निकले तो उस वातावरण को '**भर**' कहते हैं।

प्रकरण ६

कृषि तथा कृषक से सम्बन्धित पशु

- (४५) अनासू या नहमुआ—२४६ (सं० अनपार्शुक > अनासू) = जिस बैल की पसुलियों में एक-आध हड्डी कम होती है, उसे **अनासू** कहते हैं।
- (४६) खैरा या खैला—२४० (सं० उन्नतर > उक्खयर > खयर > खइर > खैरा > खैला) = नाथ पड़ जाने के उपरान्त चौदन्ता या छिद्रन्ता बैल **खैरा** कहाता है।
- (४७) बासनी—३३९ (सं० वस्निका) = कपड़े की अथवा सूत के मोटे डोरों से बनी हुई एक लम्बी थैली, जिसमें किसान रुपये रखकर कुछ खरीदने के लिए जाते हैं '**बासनी**' शब्द बहुत महत्त्वपूर्ण है। संस्कृत में 'वस्न' का अर्थ था—'विक्रय द्रव्य' या 'मूल्य'। उसे रखने की थैली बासनी (सं० वस्निका) हुई।
- (४८) महेला—२६२ = घोड़े की एक विशेष खुराक जो उबली हुई मोठ में गुड़ मिलाकर बनाई जाती है।
- (४९) हिन्नमुतान—३३९ (सं० हरिण + मूत्रस्थान) = एक किस्म का बैल जिसके मुतान की खाल लटकी हुई नहीं होती बल्कि हिरन के मुतान की तरह छोटी और कसी हुई होती है।

प्रकरण ७

पशुओं से सम्बन्धित वस्तुएँ और किसान की सांकेतिक शब्दावली

- (५०) गौन—२६१ (सं० गोणी) = एक प्रकार का दुख्खा थैला जिसे अनाज आदि से भरकर गधे की पीठ पर लाद देते हैं (“कासू गोणीभ्यांघरच्”—अष्टा० ५।३।६०)।
- (५१) तिकारना और नहँकारना—२६६ = हल या गाड़ी में जुते हुए बाहिरे (दाईं ओर के) बैल को ‘नहाँ नहाँ’ कहते हुए चलने का संकेत करना ‘हँकारना’ या ‘नहँकारना’ कहाता है। खुर्जे में इसे ‘ओनाना’ भी कहते हैं। भीतरे (बाईं ओर के) बैल को ‘तिक् तिक्’ कहते हुए संकेत करना तिकारना कहाता है।
- (५२) मुछीका—२८३ (सं० मुखशिक्यक) = रस्सी की बुनी हुई एक कटोरेनुमा जाली जो बैल आदि के मुँह पर लगा दी जाती है, ताकि वह चारा न खाने पाये।

प्रकरण ८

किसान का घर और घेर

- (५३) चौपार—३०० (सं० चतुःपालि) = किसान की बैठक जिसके आगे सपीलोंदार एक बड़ा चबूतरा होता है।
- (५४) जूना—३०४ (वै० सं० यून) = गेहूँ की नलई से बनी हुई एक मोठी रस्सी।
- (५५) बिटौरा—३०४ (सं० विष्टाकूट) = किसानों की स्त्रियाँ कंडों (उपलों) को एक जगह चिनकर उनसे एक छोटा टीला-सा बनाती हैं। उसे बिटौरा कहते हैं। कंडे का टुकड़ा करसी (सं० करीष) कहाता है। जंगल में पड़े हुए गोबर के चोथ के सूख जाने पर स्वतः बना हुआ कंडा आन्ना (सं० आरण्य) कहाता है। लोकोक्ति प्रचलित है—‘जानैँ दईये रोटीदार। सोई देइगौ कंडा चार।’^१

प्रकरण ९

किसान के गृह-उद्योग

- (५६) चलामनी या दहेंड़ी—३१३ (सं० दधि + भाण्डिका > दही + हण्डिया > दहेंड़ी) = मिट्टी का एक बर्तन, जिसमें रई (मथानी) से दही बिलोया जाता है, चलामनी या दहेंड़ी कहाता है। पीतल का एक बड़ा बर्तन परात (पूर्व० प्रात > परात) कहाता है।
- (५७) नौनी या लौनी—३१३ (सं० नवनीत) = औटाकर (गर्म करके) जमाये हुए दूध में से निकला हुआ घृत।
- (५८) रैंटी—२११ (सं० अरघट्टिका) = एक यंत्र, जिससे स्त्रियाँ घरों में कपास ओटती हैं अर्थात् रुई और गिनौला अलग करती हैं, रैंटी या चरखी कहाता है।

^१ भाग्य पर पूर्ण आस्था और विश्वास रखनेवाले का कथन है कि जिस ईश्वर ने रोटी दाल दी है, वही चार कंडे भी देगा।

प्रकरण १०

बर्तन, खिलौने और संदूक

- (५६) कुप्पी—३२३ (सं० कुतुपिका) = चमड़े की बनी हुई एक प्रकार की बोतल जिसमें तेल भरा रहता है। पानी भरने के काम आनेवाला लोहे का एक बर्तन डोल (फा० दोल) कहाता है।
- (६०) टिखटी—३२७ (सं० त्रिकाष्टिका) = काठ की बनी हुई एक तिपाई-सी जिस पर पानी का एक घड़ा रख लिया जाता है।

प्रकरण ११

पहनाव, उढ़ाव, साज-सिंंगार और खान-पान

- (६१) गौतरिया—४५६ (सं० ग्रामान्तरीय) = बाहर के गाँव में रहनेवाला रिश्तेदार जो महमान की भाँति किसी के घर दो-एक दिन रहता है।
- (६२) सूतना—३५३ (सं० स्वस्थान > सुस्थन > स्थान > सूथना > सूतना) = एक प्रकार का पाइजामा जिसके पायँचे टाँगों से चिपटे रहते हैं।

प्रकरण १२

जनपदीय व्यवसाय

- (६३) उकेरनी—७७३ (सं० उत्कीर्णिका) = लोहे या पीतल आदि धातु की बनी हुई किसी वस्तु पर अक्षर या अंक खोदने की एक कलम।
- (६४) खचेरा या परडी—४९० = एक प्रकार का लम्बा जाल जिसके कोने पकड़कर दो मछुए पानी में चढ़ाव की ओर खींचते हैं।
- (६५) डौरा लोहा और ढरा लोहा—७३१ = आग में गर्म करके और ठोंक-पीटकर बनाया हुआ लोहा डौरा और गलाकर किसी साँचे की शकल में बनाया हुआ लोहा ढरा कहाता है। अँग० 'रौट आइरन' और 'कास्ट आइरन' शब्दों के लिए क्रमशः 'डौरा लोहा' तथा 'ढरा लोहा' उपयुक्त पर्याय हैं।
- (६६) वेगड़ी—७६६ (सं० वैकटिक) = हीरा, पन्ना आदि रत्नों को तराशनेवाला कारीगर।

प्रकरण १३

जनपदीय शिल्पकार

- (६७) खड्डी—६६५ = हाथ का करघा जिससे कपड़ा बुना जाता है। यह अँग० के 'थ्रोशटिललूम' जैसे लम्बे शब्द के लिए छोटा-सा उपयुक्त प्रचलित शब्द है। अँग० 'शटिल' के अर्थ में 'ढरकी' शब्द बहुत प्रचलित है। ढरकी से ही ताने में बाने का तार डाला जाता है। जिस बेलन पर बुना हुआ कपड़ा लिपटता जाता है उसे तुरि (सं० तुरी) कहते हैं ("दिगंगनांगवरणं रणांगणे यशः पटं तद्भट्चातुरी तुरी।" —श्रीहर्ष, नैषध १।१२)।
- (६८) पचाना—८६६ = सुनार जब सोने में नग को इस प्रकार जड़ते हैं कि नग तथा सोने का धरातल एक हो जाता है तब उस जड़ाई के लिए 'पच्ची' कहा जाता है और उस काम के लिए 'पचाना' क्रिया प्रचलित है।

- (६९) पनसार या पँसार—६२७ = मकान या दीवाल के चौरस धरातल को **पँसार** कहते हैं। अँग० 'लैविल' के लिए राजों की बोली का यह शब्द बहुत उपयुक्त है।
- (७०) बन्दरूम—६४५ = मिट्टी की बनी हुई एक प्रकार की मकान की जाली **बंदरूम** कहाती है। यह जाली रूम या कुस्तुनतुनिया की जाली की अनुकृति है। इसीलिए यह नाम पड़ा है।
- (७१) लौखर—६६६ = गँडासा, खुरपी, दराँत आदि किसान के औजार, जिन्हें लुहार बनाता है, **लौखर** कहाते हैं। यह शब्द अँग० 'इन्वर्लिंगट्स' के अर्थ में प्रचलित है।
- (७२) साँट या जौर—६८२ = करघे या खड्डी की कंधी की खराबी से कपड़े में तागों का एक गूँजटा-सा बन जाता है। वही **साँट** या **जौर** कहाता है। अँग० 'रीडमार्क' के अर्थ में यह प्रचलित शब्द है।
- (७३) सावल—६३८ (सं० साधुल > साहुल > सावल) = दीवाल की चिनाई की सीध देखने के लिए राजों का एक यंत्र। यह दीवाल की साधुता अर्थात् सीधापन बताता है, इसीलिए इसे **सावल** (सं० साधुल) कहते हैं।

प्रकरण १४

यात्रा के साधन

- (७४) बहली—१११७ (सं० वाह्याली) = एक प्रकार की छतरीदार बैलगाड़ी, जिसका ऊपरी भाग तथा छतरी इसके की छतरी से मिलती-जुलती होती है, **बहली** या **मँभोली** कहाती है ("एकान्तोपरचित्त दुरगवाह्यालीविभागम्"—बाण, कादम्बरी)।
- (७५) भारकस—१०७० (फा० बारकश) = जनपदीय जन जिन बैलगाड़ियों में माल ढोते तथा यात्रा करते हैं, वे गाड़ियाँ **भारकस** कहाती हैं।
- (७६) रब्बा—१६२१ (अ० अराबा) = एक प्रकार की बैलगाड़ी, जिसकी छतरी आयताकार होती है और जो आकार तथा आकृति में रहलू से कुछ मिलती-जुलती है, **रब्बा** कहाती है।

प्रकरण १५

कृषक का धार्मिक तथा सांस्कृतिक जीवन

- (७७) किंगड़ी—१२५४ = इकतारे से मिलता-जुलता एक बाजा जिसमें दो-तीन रौदे होते हैं और जो सारंगी की भाँति गज की रगड़ से बजता है।
- (७८) धारगीत—११५४ = नगरकोटवारी (दुर्गादेवी) की पूजा में प्रातः ब्राह्म मुहूर्त में गाया जानेवाला एक गीत। इसे **बिहान** भी कहते हैं (सं० विभान > बिहान)।
- (७९) नौरता—(सं० नवरात्रक)—११६२ = क्वार और चैत की नौरातियों (सं० नवरात्रिका = आश्विन तथा चैत मास के शुक्ल पक्ष में प्रतिपदा से नवमी तक के नौ दिन) में गाये जानेवाले गीत विशेष।
- (८०) भाँड़ी—१३११ = एक प्रकार का मर्दाना नाच जिसमें पेड़, कमर और कूल्हू को विशेष रूप से मटकाया जाता है।

अलीगढ़-क्षेत्र की शब्दावली से बिहार-प्रांत की शब्दावली (सर ग्रियर्सन कृत 'बिहार पेजेंट लाइफ' में संगृहीत) की तुलना—

(१) हल-सम्बन्धी शब्दावली

(क) हल के मुख्य अंग

अलीगढ़-क्षेत्र में प्रचलित शब्द^१बिहार प्रांत के शब्द^२शब्द^१

अर्थ

शब्द^२

(१) हर =

खेत जोतने में काम आनेवाला किसान का एक यंत्र जो लकड़ी और लोहे से बनाया जाता है (अनु० २३)।

(१) हर या लांगल्, ठेंठा (पुराना हल), नौठा (नया हल) (अनु० १, २)।

(२) कुड़ =

हल का एक प्रधान भाग जो ऊपर एक मोटे डण्डे की तरह होता है। इसका निचला भाग बहुत मोटा तथा भारी होता है। इसी भाग में हर्स और पनिहारी लगी रहती हैं (अनु० २४)।

(२)

(३) पनिहारी =

कुड़ के निम्न भाग में एक भारी और नुकीली-सी लकड़ी टुकी रहती है; वही पनिहारी कहाती है। लोहे का फाला इसी के ऊपर लगा रहता है (अनु० २६)।

(३) टोर्, टोरा, नास् या नासा—(अनु० ६)।

(४) फारा या कुस =

लोहे का एक नौकीला औजार जो खेत की धरती में घुसकर कूड़ (फाले से बनी हुई गहरी लम्बी रेखा) बनाता है अर्थात् जोतता है (अनु० २६)।

(४) फार्, फारा, फाला या लोहामा—(अनु० १०)।

(५) हर्स =

एक मोटा और भारी लठ्ठा सा, जो कुड़ में टुका रहता है और जिसके आगे के भाग पर जूआ रहता है, हर्स कहाता है (अनु० ३०)।

(५) हरिस्, हरीस् या साँढ़—(अनु० ५)।

(ख) जूए के मुख्य अंग

(६) जूआ =

लकड़ी का एक मोटा और चौड़ा डण्डा-सा, जिसमें चार लकड़ियाँ टुकी रहती हैं, जूआ कहाता है। यह हल के बैलों के कंधों पर रहता है। इसी से मिलता-जुलता एक चौखटा-सा और होता है जो सिंचाई के समय पैर में चलनेवाले ज्वारे (बैलों की एक जोड़ी) के कंधों पर रहता है। उसे मँचैँड़ा कहते हैं (अनु० ३४)।

(६) जुआठ्, पालो या पाल। मँचैँड़े को भी बिहार प्रांत में 'जूआठ्' ही कहते हैं (अनु० १४)।

(७) जोता =

चमड़े की पटारें जो जूए में जुते हुए बैलों की गर्दनों के चारों ओर रहती हैं ताकि बैलों के कंधों पर से जूआ अलग न हो सके (अनु० ३४)।

(७) जोता, जोती, फाँस, समेल या समैल—(अनु० १८)।

(८) तरौंची =

मँचैँड़े का नीचे का डण्डा तरौंची कहाता है (अनु० १०)।

(८) तरसैला (अनु० १४)।

^१ अनुच्छेदों के अंक प्रस्तुत प्रबन्ध से उद्धृत हैं।^२ शब्दों की अनुच्छेद-संख्या के अंक 'बिहार पेजेंट लाइफ' द्वितीय संस्करण (प्रकाशक-बिहार सरकार पटना) से उद्धृत हैं।

(६) नरा, नाड़ा

नागौड़ा या

नराउली =

चमड़े की पतली पटारों से बनी हुई एक रस्सी-सी जो जूए के मध्यभाग में और हर्स के खरओं में बाँधी जाती है (अनु० ३०)।

(६) नरैली, नारन्, लरनी, लारन्, नाधा, लैधा, लाधा, हरलधी, दुआली या डोंड़ा (अनु० १७)।

(१०) पचारी

या सुन्नैत =

जूए अथवा मँचैड़े में अन्दर की ओर लगी हुई दो लकड़ियाँ पचारी या सुन्नैत कहाती हैं। इनमें से एक दाहिने बैल की बाँई ओर और दूसरी बायें (भीतरे) बैल के दाहिनी ओर रहती है (अनु० ३४)।

(१०) समैल, समैला या समैया (अनु० १६)।

(११) सतिया =

मँचैड़े अथवा जूए के ऊपरी डंडे के ठीक मध्य भाग में एक गाँठ-सी होती है जिस पर नरा फँसाया जाता है। उस गाँठ को सतिया कहते हैं (अनु० १०)। -

(११) महादेवा, महादओ, महदेवा या मँभवार (अनु० १६)।

(१२) सुलहुल =

जूए के सिरों पर जो छोटी-छोटी लकड़ी लगी रहती हैं, सैला या सैल कहाती हैं। उनके सिरे पर आर-पार ठुकी हुई दो अंगुल (एक इंच के लगभग) लम्बी लकड़ी को सुलहुल कहते हैं (अनु० १०)।

(१२) सिमल, नक्टी, खात, कनौसी, खँदी, खड्दी, खादी या खाँड़ी (अनु० २०)।

(१३) सैल या

सैला =

जूए में बाहर की ओर को लगी हुई दो लकड़ियाँ सैल कहाती हैं (अनु० ३४)।

(१३) सैला, समैल, कनैल, या कनकिल्ली (अनु० १५)।

(ग) हल में जुते हुए बैलों को हाँकने में काम आनेवाली वस्तुएँ

(१४) पैना =

बाँस का एक पतला डंडा-सा होता है जिसके सिरे पर आर एक चोभा) ठुकी रहती है और चमड़े की साँट बँधी रहती है। उसे पैना कहते हैं। पैने की लम्बाई लगभग डेढ़ हाथ होती है।

(१४) पैना। 'साँट' को बिहार में 'छिटि' कहते हैं (अनु० २३)।

(१५) हरपघा या

हरबागौ =

एक लम्बी रस्सी, जो हल में जुते हुए भीतरे (बाँई ओर के) बैल की नाथ में बँधी रहती है और जिसका दूसरा सिरा हरहारे (हलवाहे) के हाथ में रहता है, हरपघा या हरबागौ कहाती है (अनु० २४)।

(१५)

(घ) नाई से सम्बन्धित वस्तुएँ

(१६) नाई =

एक विशेष प्रकार का हल, जिससे जौ, गेहूँ आदि की बुवाई की जाती है नाई कहाता है (अनु० २५)।

(१६) टार, टाँड़ी या टोर (अनु० २४)।

(१७) ओखरी = नजारे का कटोरानुमा ऊपरी भाग ।

(१७) ऊखरी, अकरी, पैला, माला या मल्ला (अनु० २४) ।

(१८) गोखरू,

सुँदेल या पछेली = एक छोटी-सी लकड़ी जो पनिहारी या जबुरिया को हल या नाई के निचले सूराख में फाँसे रहती है। यह जबुरिया के चूरे (ऊपरी सिरा) के छेद में आर-पार डुकी रहती है (अनु० २६) ।

(१८) खिल्ला (अनु० २४) ।

(१९) जबुरिया,

गुड़िया, घुड़िया,

चिरइया या पड़ौथा = नाई में लगनेवाली एक लकड़ी जिसके ऊपर नाई का फाला सधा रहता है (अनु० २७) ।

(१९)

(२०) नजारा = एक प्रकार का पोला बाँस जिसका ऊपरी भाग कटोरेनुमा बना होता है नजारा कहाता है। यह नाई में बँधा रहता है। तुवइया (बीज बोनेवाला) गेहूँ, जौ आदि के दाने इसी में डालता है जो कूड़ में गिरते जाते हैं (अनु० २५) ।

(२०) बाँसी, बंसा, चौंगा या हरचाँड़ी (अनु० २४) ।

(२१) फरिया

या कुसी = नाई का छोटा फाला जिससे गेहूँ, जौ आदि बोते समय कूड़ खिंचता जाता है (अनु० २७) ।

(२१) टरसुई (अनु० २४) ।

(२२) फानी = नाई के छेद में पीछे की ओर लगनेवाली लकड़ी जो जबुरिया और फरिया को छेद में अपनी जगह रखती है ।

(२२)

(ङ) कुड़ के अंग-प्रत्यंग

(२३) मुठिया, मूठ

या हतकरी = कुड़ के सिरे पर के छेद में ८-१० अंगुल लम्बी एक लकड़ी डुकी रहती है, जिसे पकड़कर हलवाहा हल चलाता है। वह लकड़ी मुठिया कहाती है। (अनु० २४) ।

(२३) मुठिया, मूठ, मकरी, चँदुली, परिहत, परिहथ, लागन्, लगना, या चँदवा (अनु० ७) ।

(२४) मुड्डा = कुड़ का निचला मोटा और भारी हिस्सा मुड्डा कहाता है ।

(२४)

(च) पनिहारी के विभिन्न भाग और सम्बन्धित वस्तुएँ

(२५) करवा = खमदार एक प्रकार की कील, जो घाई में फाँसे हुए फाले को अपनी जगह पर रोकने के लिए लगाई जाती है, करवा कहाती है। (अनु० ६०६)

(२५) करुआर, करुआरा, करुआरी, खूरा, जोंका, जोंकी या चोभी (अनु० १३) ।

(२६) घाई = पनिहारी के ऊपर एक भिरी-सी बनी रहती है जिसमें फाले को सटा दिया जाता है। यह नाली-नुमा भिरी घाई कहाती है (अनु० २७) ।

(२६) खोल या खोली (अनु० २२) ।

- (२७) पचमासा
या फाना = पनिहारी के पये के ऊपर कुड़ के छेद में पीछे की ओर एक छोटी और मोटी फच्चट लगाई जाती है जिसे पचमासा या फाना कहते हैं। यह पनिहारी को कुड़ के छेद में से निकलने नहीं देती (अनु० २८)। (२७)
- (२८) पया या चूरा = पनिहारी का ऊपरी सिरा (अनु० २८)। (२८) मांथ या मांथा (अनु० ६)।
- (२९) हल
उसलना = जब पनिहारी कुड़ के छेद में से निकलकर अलग हो जाती है, तब उसे हल उसलना कहते हैं (अनु० २८)। (२९)
- (३०) हलसोट
लाना = जब किसान बैलों के जुए पर हल को पनिहारी की तरफ से लटका देता है और इस दशा में अपने घर को आता है तब उस क्रिया को हलसोट लाना कहते हैं (अनु० ३१)। (३०)
- (छ) हर्स से सम्बन्धित वस्तुएँ
- (३१) कराई, करारी
या पाता = कुड़ के छेद में आगे की ओर हर्स के नीचे एक छोटी-सी फानी (लकड़ी का टुकड़ा) लगाई जाती है जो कराई कहाती है। इसे अधिक ठोकने पर हल करार (कड़ा अर्थात् गहरा चलनेवाला) हो जाता है (अनु० ३२)। (३१) पाटा, पाटी, पट्टा या पाट् (अनु० ११)
- (३२) करार हर = जब हल का फाला गहरा कूँड़ बनाता है, तब उसे करार हर कहते हैं (अनु० ३२)। यही अन्निया करार (=कराल अनी का) भी कहाता है (अनु० ३२)। (३२) ठाढ़ा हर, ठाढ़ हर, औंगार हर, तरख हर, लगार हर या अवाए हर (अनु० २६)।
- (३३) खरयौ, गूल
या डील = हर्स के ऊपरी सिरे के पास चार-चार अंगुल लम्बी लोहे की तीन खुंटियाँ गड़ी रहती हैं जिनमें जुए का नरा फँसाया जाता है। उन खुंटियों को खरण कहते हैं (अनु० ३०)। (३३) खड्हा, खौढ़ा, खेढ़ा, खेंढ़ी, खाता खाढ़ी, खेढ़ों खेहा या काढ़ (अनु० ८)।
- (३४) गरारा
करना = जब हल अधिक अन्निया करार होकर बहुत गहरा कूँड़ बनाता है तब उस क्रिया को 'गरारा करना' कहते हैं (अनु० ३०)। (३४)

(३५) गाँगरा, फाना

या पाचड़ा = कुड़ के छेद में आगे की ओर हर्स के ऊपर एक छोटी-सी लकड़ी लगाई जाती है ताकि हर्स कुड़ के छेद में से निकल न सके। उस लकड़ी को गाँगरा या पाचड़ा कहते हैं (अनु० ३२)।

(३५) पाचड़, पचड़ी, उपर पाटी, चेरी, चेल्खी, चैली, पाटी, पाटा, पट्टा या पाट् (अनु० ११)

(३६) गोखरू या

बढ़ैर = हर्स के निचले सिरे पर कुड़ की पिछली ओर छोटी-सी एक लकड़ी आर-पार ठोकी जाती है। वही गोखरू या बढ़ैर कहाती है (अनु० ३२)।

(३६) बरहन्, बरैनी, बरन्, बरेन्, बरैइन्, बराइन्, सतधरिया, सभधरिया, सभधर, तरेली या हुम्ना (अनु० १२)।

(३७) ज्वारा = हल की हर्स की दोनों तरफ जूए में जुते हुए दोनों बैलों को सामूहिक रूप में ज्वारा कहते हैं (अनु० ८)।

(३७)

(३८) नाथ = बैलों की नाक में पड़ी हुई रस्सी नाथ कहाती है (अनु० २४)।

(३८)

(३९) सेवटी = कुड़ के छेद में पीछे की ओर हर्स के सिरे के नीचे जो लकड़ी लगाई जाती है उसे सेवटी कहते हैं। इससे फाला सेहा (हलका, ऊपरी रुख पर) चलता है (अनु० ३२)।

(३९)

(४०) सेहौ हर = जब हल का फाला कम गहरा और हलका चलता है तब उसे सेहौ हर (सेहां हल) कहते हैं (अनु० ३३)।

(४०) सेव् हर या सेव हर (अनु० २६)

(४१) हल

करकना = जब गाँगरा ढीला हो जाता है तब हर्स कुछ-कुछ हिलने लगती है। उस तरह हिलने के लिए 'करकना' क्रिया प्रचलित है। हर्स को हिलता हुआ देखकर कहा जाता है कि 'हल करक रहा है' (अनु० ३३)।

(४१)

२—लुहार से सम्बन्धित शब्दावली

(क) लुहार और लुहार का स्थान

अलीगढ़-क्षेत्र^१बिहार प्रान्त^२

(१) जलहली

या जलहली = लुहार अपने गर्म औजारों को जिस पानी भरी कुंडी में बुभाता है, उसे जलहली कहते हैं (अनु० ६००)

(१) पनिहरणडा, पन्हरणडा, पनिहारा, लवेरी, लाबर लवेर्, नवेर्, नमेर्, नवेरी, चाहा या पन्चाहा (अनु० ४१६)।

^१ प्रस्तुत प्रबन्ध में अनुच्छेद-संख्या देखिए।

^२ 'बिहार पेजेंट लाइफ' द्वितीय संस्करण, बिहार सरकार पटना, के अनुच्छेद द्रष्टव्य हैं।

- (२) लुहार = लोहे की चीजें बनानेवाला तथा लोहे के कुछ औजारों को पैना (तेज) करनेवाला शिल्पकार लुहार कहाता है (अनु० ८६६)। (२) लोहार, ठाकुर या कमार (अनु० ४०७)।
- (३) लौखर = गंडासा, खुरपा, दर्रांत, फाला आदि किसान के औजार लौखर कहाते हैं (अनु० ८६६)। (३) ...
- (४) ल्हौसार या ल्हौसारी = वह स्थान या दुकान जिसमें बैठकर लुहार अपना काम करता है ल्हौसारी कहाती है (अनु० ६००)। (४) लौहसारी, कमरसायर, कमरसारी या मड़ई (अनु० ४०७)।
- (ख) लुहार की भट्टी और धौकनी से सम्बन्धित शब्दावली
- (५) आँच = लुहार की भट्टी में दहकती हुई आग आँच कहाती है (अनु० ६०३)। (५) ...
- (६) ओटा = भट्टी की आग की लपट लुहार के शरीर को न लगे, इसलिए भट्टी के मुँह के आगे एक बड़ी-सी ईंट रख दी जाती है, जिसे ओटा कहते हैं (अनु० ६०३)। (६) ...
- (७) कौला = भट्टी में आग दहकाने के लिए जो कोइला काम आता है, वह कौला कहाता है (अनु० ६०२)। (७) ...
- (८) भर = भट्टी की आग की लपट (अनु० ६०३)। (८) ...
- (९) चूड़िया = धौकनी में धौके के नीचे का भाग (अनु० ६०४)। (९) ...
- (१०) धौकन = धौकनी से भट्टी में हवा पहुँचाने की प्रक्रिया धौकन कहाती है (अनु० ६०२)। (१०) ...
- (११) धौकना = चमड़े का बना हुआ एक थैला-सा जिससे भट्टी में हवा पहुँचाई जाती है (अनु० ६०२)। (११) भाथा, भाँथा या दुहन्थी (दो हाथों से धौकी जानेवाली धौकनी) (अनु० ४१४)।
- (१२) धौकनी, खाल या फूँक = धौकने से छोटा चमड़े का एक थैला जो हवा देता है (अनु० ६०२)। (१२) एक् हन्थी (एक हाथ से धौकी जानेवाली धौकनी (अनु० ४१४)।
- (१३) धौका = धौकनी का ऊपरी भाग, जहाँ से हवा धौकनी में घुसती है, धौका कहाता है (अनु० ६०४)। (१३) ...
- (१४) पंखा = चरखे की भाँति घूमकर भट्टी में हवा पहुँचाने-वाला एक यंत्र पंखा कहाता है (अनु० ६०२)। (१४) पंखड़ी, पंखा या पंख (अनु० ४१४)।
- (१५) पेट = धौकनी में चूड़िये से निचला भाग पेट कहाता है। हवा भर जाने पर यह फूल जाता है (अनु० ६०४)। (१५) ...

- (१६) फँसने = धौंके के दोनों किनारों पर एक-एक बाँस की फच्छट लगी रहती है जिनमें रस्ती या चमड़े की डोरी फंदेदार बँधी रहती है। उनमें लुहार अपना बाँया हाथ डाल लेता है। वे फंदे फँसने कहाते हैं। (अनु० ६०४)।
- (१७) मुहारी = भट्टी का गोल छेद, जिसमें धौंकनी की लोहे की नली लगी रहती है, मुहारी कहाता है (अनु० ६०४)।
- (१८) म्हाँड़ा = धौंकनी का वह भाग, जिसमें लोहे की नली लगी रहती है, म्हाँड़ा कहाता है (अनु० ६०४)।
- (१९) सुरमा या सुरमी = धौंकनी की लोहे की नली जिसमें होकर हवा भट्टी में जाती है सुरमा या सुरमी कहाती है। यह मुहारी में लगी रहती है (अनु० ६०४)।
- (१९) मूड़ा, मूड़ी, मुड़िया, मूड़ी, सालक, मोह्खा या मोखड़ी (अनु० ४१४)।
- (१९) फुंक, छूँछी, छुच्छी, चोंगी या चोंगा। (अनु० ४१४)।
- (ग) लुहार के विभिन्न औजार
- (२०) अँकुरिया = लोहे की एक लम्बी सलाई-सी जो सिरे पर कुछ मुड़ी हुई होती है अँकुरिया कहाती है। इससे लुहार भट्टी के कोइले कुरेदता है (अनु० ६०३)।
- (२०) अँकुरी, अँकुड़ा, अँकोरा, अँकड़ा, कुलतारा या कोलतारा (अनु० ४१२)।
- (२१) अहेरन, ऐन्न, ऐरन, अहेन्न, या निहाई = लोहे की एक ठोस और भारी मुड़ी-सी जो प्रायः लुहार की दुकान में धरती में गड़ी रहती है निहाई कहाती है। गड्ढेदार एक निहाई छुप्रोना कहाती है। निहाई ठीया में लगी रहती है। लुहार निहाई पर रखकर ही अपनी चीजें बनाता और पीटता है (अनु० ६०१)।
- (२१) निहाइ, नेहाइ, लहाइ या लिहाइ। 'छुप्रौना' के लिए चप्रौना, चप्र्रावन् या चप्र्रौनी शब्द हैं। 'ठीया' को बिहार में ठहा, ठीहा, ठिया, पर्हठा, परियाठा या अँकुठ कहते हैं। (अनु० ४०८, ४०६)।
- (२२) इकवाई = एक प्रकार की हलकी निहाई जो गावदुम नौक की होती है और स्याम आदि बनाने में काम आती है (अनु० ६०७)।
- (२२) कमानी = लकड़ी का एक औजार जिसमें चमड़े की पतली पटार-सी बँधी रहती है कमानी कहाता है। इसकी आकृति कमान की भाँति होती है। इससे बरमा घुमाया जाता है (अनु० ७४१)।
- (२३) कमानी (अनु० ४१५)
- (२४) काबला = चूड़ियोंदार एक डंडा-सा, जिसके परले कसने में काम आते हैं काबला कहाता है (अनु० ६०८)।
- (२४) कबला (अनु० ४१६)

- (२५) खोट, खुट्टा,
खुट्टल या मोंथरा = जो औजार पैना (तेज) नहीं होता, उसे मोंथरा (२५) ...
कहते हैं (अनु० ८६६, ६०६)।
- (२६) घन = बहुत बड़ा और भारी हथौड़ा जिससे निहाई पर (२६) घन (अनु० ४१०)
रखकर लोहे की वस्तु पीटी जाती है
(अनु० ६०१)।
- (२७) चर = बरमे का मध्यवर्ती भाग जो कमानी की जोती (२७) ...
से घूमता है चर कहाता है (अनु० ७४१)।
- (२८) चोटिया = बरमे का ऊपरी भाग जिस पर दाब लगाई (२८) ...
जाती है (अनु० ७४१)।
- (२९) छैनी = ठंडे लोहे को काटनेवाला एक औजार (अनु०- (२९) छैनी (अनु० ४१३)।
७३८)।
- (३०) जम्बूर = एक प्रकार का सड़ाँसा जो किसी वस्तु को दाब- (३०) जम्हूरा या जमूरा
कर या कसकर पकड़ने में काम आता है। यह (अनु० ४११)।
अँग० प्लिअर्ज के अर्थ में प्रचलित शब्द है।
(अनु० ६०५)।
- (३१) जोती = कमानी की डोरी। (३१) जोती, दुआली या
जेंबर (अनु० ४१५)।
- (३२) पाना = ढिमरी आदि कसने या घुमाने में लोहे का एक (३२) कवला, छुच्छी (अनु०
औजार काम आता है जिसे पाना कहते हैं। ४१६)।
(अनु० ६०८)।
- (३३) बरमा = पैनी फली (नौकीली सलाई) का एक औजार, (३३) बरमा। 'फली' को
जो छेद करने में काम आता है, बरमा कहाता 1 विहार में फल्ली डंडी,
है (अनु० ७४१)। डाँस् या डंडी कहते हैं
(अनु० ४१५)।
- (३४) बाँक = लोहे का दो पल्लों का एक औजार जो कसने (३४) बाँक (अनु० ४१६)
या दाबने में काम आता है बाँक कहाता है।
यह किसी तख्ते में जमा हुआ रहता है (अनु०-
७३७)।
- (३५) बीरी = आर-पार छेद की गोल और बहुत हलकी निहाई- (३५) बीरी, बीर् या हुन्ना।
सी बीरी कहाती है (अनु० ६०४)। (अनु० ४०६)।
- (३६) माँठना = मोटी धार की एक तरह की छैनी-सी माँठना (३६) ...
कहाती है, जो लोहे के धरातल की मठाई
(चौरसाई) करने में काम आती है।
- (३७) रेती = एक प्रकार का लोहे का औजार जिससे किसी (३७) रेती (अनु० ४१८)।
लोहे की वस्तु को घिसकर चिकनी बनाते हैं।
(अनु० ७३८)।

(३८) सँझासा = लोहे का एक औजार जिससे किसी चीज को कसकर पकड़ा जाता है। सँझासे की टेढ़ी दो डंडियाँ 'डस' कहाती हैं।

(३८) सँड्सी, गहुआ, बँगुरी, या सुगही (अनु० ४११)।

(३९) सुम्मी या

दुपकन्ना = गावदुम शकल की नोंकदार कील की भाँति का एक औजार जो लोहे में छेद करने के लिए काम में लाया जाता है। (अनु० ७३६)।

(३९) सुम्मी, सुम्मा, टोपना, सुम्भा या टोपन्। (अनु० ४१३)

(४०) हतकल = हाथ का बाँक हतकल कहाता है। यह किसी तख्ते आदि में ठुका नहीं होता। इसे हाथ में लेकर कारीगर आसानी से कहीं भी जा सकता है। (अनु० ७३७)

(४०) हथकल्, या हाँथकल (अनु० ४१६)।

(४१) हथौड़ा बहुत हलका धन जो किसी लोहे की वस्तु को या हतौड़ा ठोकने-पीटने में काम आता है। (अनु० ६०१)।

(४१) हथौरा या हथौर। (अनु० ४१०)।

(४१) हतौड़ी = छोटा और हलका हतौड़ा

(४१) हथौरी या मरिया (अनु० ४१०)

(घ) लौखरों को खोटना

(४२) धार धरना, पानी धरना, पानी चढ़ाना, चाँड़ना,

पैनाना या खोटना = लुहार जब लौखरों (लोहे की औजार) को मट्टी में गर्म करके उनकी धार को हथौड़े से पीट कर पतली और पैनी बनाता है तथा जलहली में गर्म लौखर को बुझाता है, तब उस क्रिया को खोटना या धार धरना कहते हैं। (अनु० ८६६)

(४२) धार पिटावल, धार फरगावल, धार असारएव, धार असार, धार पजाव, धार पिजावल, धार बनाएव, धार करालाएव या असार। (अनु० २५)

(ङ) रेतियों के प्रकारों और रूपों से सम्बन्धित शब्दावली

(४३) खुरायाखुरी = वह रेती या रेत जिस पर टकाई के निशान मोटे और दूर-दूर होते हैं खुरा कहाता है। यह अँग० रफ फाइल के लिए प्रचलित शब्द है। (अनु० ७३८)

(४३) ...

(४४) गोलकी या

गोल रेती = गोल रेती को गोलकी कहते हैं। (अनु० ७३८)

(४४) गोल रेती, गोलक या गोलख। (अनु० ४१८)

(४५) चौकोरी = चार पहलुओं की रेती चौकोरी कहाती है।

(४५) ...

(४६) छिपैली = छः पहलुओं की रेती छिपैली कहाती है।

(४६) ...

(४७) टकाई = रेती की सतह पर जो मोटी अथवा बारीक रेखाएँ होती हैं, वे टकाई कहाती हैं। (अनु० ७३८)।

(४७) ...

- (४८) तिपैली = तीन पहलुओं वाली रेती । (४८) तिन्फल्ला, तिरफाल, तेफल, तिरपहल, तिरपहला तिन्पहल । (अनु० ४१८)
- (४९) पट्ट रेती = जिस रेती के ऊपर-नीचे का धरातल चौरस होता है, वह **पट्ट रेती** कहाती है । (४९) ...
- (५०) बादामी = जिस रेती का एक तरफ का धरातल खमदार होता है, वह **बादामी** कहाती है । यह ऊपर से कुछ-कुछ महारावदार गोलाई पर बनी होती है । (अनु० ७३८) । (५०) नीमगीरिद (अनु० ४१८) ।
- (५१) मट्टा = जिस रेत की टकाई बहुत बारीक और पतली होती है, उसे मट्टा कहते हैं । यह अँग० 'पौलिशड फाइल' के लिए उपयुक्त पर्याय है । (अनु० ७३८) । (५१) ...

(च) लुहार द्वारा बनाई जानेवाली लोहे की वस्तुएँ (लौखर और कीलें)

किसान के काम में आनेवाले कुछ लौखर—

- (५२) खुरपी या खुरपा = किसान का एक लौखर (औजार) जो खेत निराने और फसल काटने में काम आता है, खुरपी कहाता है । (अनु० ४३) । (५२) खुरपी (अनु० ६१) खुरपा (अनु० ६०) ।
- (५३) गड़सा या गड़ासी = कुट्टी कूटने में काम आनेवाला एक लौखर । (अनु० ५५) । (५३) गँड़ासा, गँड़ासी, गँड़ास, गड़ाँस, गँरास या गँडसी (अनु० ८६) ।
- (५४) चचुआ, चूका या चचौदा = गँड़ासे में ऊपर को निकली हुई कीलों की भाँति की दो नोकें, जो लकड़ी के जारे में घुसी रहती हैं, **चचुआ** कहाती हैं । (अनु० ४३) । (५४) खुरा, खुरपी, गोड़ा, चोभी, नार, नारी या लार (अनु० ६०) ।
- (५५) जारौ = गँड़ासे का वह ऊपरी भाग जो लकड़ी का बना होता है **जारौ** कहाता है । (अनु० ५६) । (५५) जाली, जलिया या मुँगरी (अनु० ८७) ।
- (५६) दँतूली = दाँतेदार दराँत । (५६) दँतूला (अनु० ७३) ।
- (५७) दाभ, दाहा या बाँक = गँड़ासे से मिलता-जुलता एक लौखर जो लकड़ी काटने में काम आता है (अनु० ५४) । (५७) बँकूआ (अनु० ६१) डाब, सँगिया या चिलोही (अनु० ७३) ।
- (५८) पावरौ, कस्सा, कुमुला, पामरौ = मिट्टी खोदने का एक लौखर (अनु० ४०) । (५८) फडुआ, फरहा या फहुरी (अनु० ६३) ।
- (५९) बँट = खुरपी, फाबड़े आदि में लगा हुआ लकड़ी का एक हत्था (अनु० ४१) । (५९) बँट (अनु० ६०) ।

- (६०) स्याम = खुरपी आदि के बँट के अगले सिरे के ऊपर चारों ओर लोहे की एक पत्ती लगी रहती है ताकि चचुए से बँट फट न सके। उस छल्लानुमा पत्ती को स्याम कहते हैं। (अनु० ४३)।
- (६०) साम्, सामी, चुरिया या मूँदरी (अनु० ६०)।
- (६१) हैंसिया, हैंसुली
या दराँत = लोहे का अर्द्धवृत्ताकार एक लौखर जो फसल काटने तथा साग-तरकारी बनारने (छोटे-छोटे टुकड़ों की हालत में काटना) में काम आता है। (अनु० ५३)।
- (६१) हैंसुआ (अनु० ७३)।
हैंसुली (अनु० ७४)।
- (छ) विभिन्न प्रकार की कीलें, चोभे, ढिमरी आदि
- (६२) करबा = कमान की आकृति की छोटी-सी कील जिसके दोनों सिरे नुकीले होते हैं करबा कहाती है। यह पनिहारी में लगे हुए फाले के ऊपर लगती है। (अनु० ६०६)।
- (६२) करुआर या करुआरा (अनु० १३)।
- (६३) गोखरू = एक प्रकार की कील जिसकी गोलाईदार टोपी पर छोटे-छोटे काँटे-से उठे रहते हैं। (अनु० ६०६)।
- (६३) ...
- (६४) गोल
डँडिया = जिस कील की टोपी के नीचेवाली डंडी गोल होती है, वह गोल डँडिया कहाती है। (अनु० ६०६)।
- (६४) ...
- (६५) छपरौनियाँ = छपरौने (गोल या चौखुंटे गड्ढों की एक निहाई) में दाबकर जिस कील की टोपी बनाई जाती है, उसे छपरौनिया कील कहते हैं।
- (६५) ...
- (६६) टिप्पा
या फुल्ला = चोभे की छोटी और गोल टोपी को टिप्पा या फुल्ला कहते हैं। (अनु० ६०६)।
- (६६) ...
- (६७) डँडियाँ = कील या चोभे की डंडी डँडिया कहाती है।
- (६७) ...
- (६८) ढिमरी
या ढिमरी = पहलुओदार आर-पार छेद की लोहे की एक चीज ढिमरी या ढिमरी कहाती है, जिसे चूड़ियों पर कसते हैं। (अनु० ६०८)।
- (६८) ढिमरी (अनु० ४१७)।
- (६९) ढिमियाँ = जिस कील की टोपी ठोस और गोल गाँठ की तरह होती है, उसे ढिमियाँ कील कहते हैं। (अनु० ६०६)।
- (६९) ...
- (७०) बतसिया
या बतासेदार = जिस कील की टोपी बताशे की भाँति उमरी हुई और गोल होती है उसे बतसिया या बतासेदार कील कहते हैं। (अनु० ६०६)।
- (७०) ...

हिन्दी-गवेषणा के सम्बन्ध में डा० विश्वनाथप्रसाद जी ने एक बार अपने विचार प्रकट करते हुए कहा था कि—‘विविध कला-कौशलों तथा व्यावसायिकशिक्षा के क्षेत्र में पारिभाषिक शब्दों की समस्या को हल करने के लिए हमें एक दूसरी दिशा में भी खोज-कार्य को प्रवर्तित करना है। किसानों, मजदूरों तथा अन्य श्रमजीवियों की बोलचाल की भाषा में समाजशास्त्र, शिल्प तथा उद्योग-धंधों के बहुतेरे बढ़िया-बढ़िया शब्द मिलेंगे जो राष्ट्र-भाषा की समृद्धि के पूरक हो सकते हैं। ऐसे शब्दों का सर्वे और संग्रह कराना परमावश्यक है; अन्यथा केवल अँगरेजी की तालिका तैयार करके उनका पर्याय प्रस्तुत करते जाने की परिपाटी पर ही निर्भर करने से हम अपनी लोक-भाषाओं के हजारों अर्थपूर्ण उपयोगी जीवित पारिभाषिक शब्दों से वंचित हो जाएँगे।’^१

अलीगढ़-क्षेत्र के गाँवों में घूमकर यहाँ वही कार्य किया गया है जिसकी ओर डा० विश्वनाथप्रसाद जी ने अपने उक्त कथन में संकेत किया है। इस शब्द-संग्रह के कार्य में मुझे कहाँ तक सफलता मिली है, इसे तो भाषाविज्ञ विद्वज्जन ही ठीक समझ सकेंगे।

प्रस्तुत प्रबन्ध में मेरी जो त्रुटियाँ हों, उनके लिए क्षमा-याचना के अतिरिक्त और क्या उपाय है? इसी भावना के साथ मैं इस प्रबन्ध को विद्वानों तथा शुष्की पाठकों के समक्ष विनीत भाव से उपस्थित कर रहा हूँ।

परमपूज्य गुरुवर प्रो० श्री वासुदेवशरण जी अग्रवाल एम० ए०, पी-एच० डी०, डी० लिट० के निर्देशन में मुझे इस प्रबन्ध के लिखने का सौभाग्य प्राप्त हुआ है। उनके सहज उदार एवं कृपालु हृदय का जो ममत्व तथा साधनामय पाण्डित्यपूर्ण गम्भीर ज्ञान का जो लाभ मुझे उनके पुनीत चरणों में बैठकर प्राप्त हुआ है, उसे व्यक्त करने में मैं असमर्थ हूँ। मुझे संतोष है कि इस प्रबन्ध के प्रत्येक पृष्ठ की पाण्डुलिपि उन्होंने पढ़ी। इससे मुझे पर्याप्त मार्ग-दर्शन और बल प्राप्त हुआ। प्रबन्ध के निर्देशक-पद की स्वीकृति देते समय उन्होंने मेरे लिए यह शर्त रखी थी कि संग्रह में दस सहस्र से कम शब्द न होंगे और संग्रह का क्षेत्र प्रियर्सन के ‘बिहार पेजेंट लाइफ’ के क्षेत्र से कम व्यापक न रहेगा। मेरे लिए यह सौभाग्य की बात है कि उनकी दोनों शर्तों की मैं पूर्ति कर सका। प्रस्तुत प्रबन्ध में तेरह सहस्र से अधिक शब्दों का समावेश है और जैसा कि पाठक देखेंगे इसके अनुसंधान का क्षेत्र प्रियर्सन के ग्रंथ से कहीं अधिक व्यापक और विस्तृत है। इसमें संज्ञा, विशेषण और अव्यय शब्दों के साथ-साथ धातुएँ संगृहीत हैं और लोकोक्तियाँ एवं लोकगीत भी।

जिन-जिन विद्वानों की कृतियों से इस प्रबन्ध-लेखन में लाभ उठाया गया है, उनका निर्देश यथास्थान पादटिप्पणी में कर दिया गया है। मैं उन सब महानुभावों के प्रति अत्यन्त कृतज्ञ हूँ। अलीगढ़-क्षेत्र के उन जनपदीय जनो का तो मैं चिर ऋणी रहूँगा, जिन्होंने मेरी शब्द-लोकोक्ति-संग्रह-जिज्ञासा को ही पूर्ण नहीं किया, अपितु जिनकी सरल एवं स्वाभाविक वाणी से मेरे हृदय को भी अपूर्व रस मिला है।

एक जिज्ञासु भाषा-सेवी के नाते मैंने अनुसंधान के मार्ग में जिन विद्वानों के सत्परामर्शों से लाभ उठाया है, उनमें निम्नांकित कृपालु महानुभावों के नाम विशेषरूपेण उल्लेखनीय हैं—सर्व श्री डा० सुनीतिकुमार जी चेटर्जी, डा० धीरेन्द्र जी वर्मा, डा० बाबूराम जी सक्सेना, डा० उदय-नारायण जी तिवारी और डा० गौरीशंकर श्रीसत्येन्द्र। इन आदरणीय विद्वानों को हार्दिक धन्य-वाद देते हुए भी मैं सदैव इनकी कृपा का आभारी रहूँगा।

^१ भारतीय हिन्दी-परिषद् के दशम अधिवेशन सन् १९५२ (आगरा) में ‘हिन्दी गवेषणा और पाठ्यक्रम का पुनः संगठन’ शीर्षक से दिये गये भाषण से उद्धृत। यह भाषण अन्वेषण-विभाग के अध्यक्ष पद से दिया गया था।

जिन महानुभावों ने दुष्प्राप्य ग्रंथों के जुटाने में मुझे अपनी सहायता प्रदान की है उनमें श्री तारकनाथ जी राय एडवोकेट, अलीगढ़ तथा डा० हरवंशलाल जी शर्मा प्रोफेसर एवं अध्यक्ष, संस्कृत-हिन्दी-विभाग मुस्लिम विश्व-विद्यालय, अलीगढ़ के नाम प्रमुख हैं। इन दोनों महानुभावों को मैं हार्दिक धन्यवाद देता हूँ।

जिस मुद्रित एवं प्रकाशित रूप में यह ग्रन्थ पाठकों के समक्ष प्रस्तुत है उसकी प्रेरणा का प्रमुख श्रेय पूज्यवर डा० वासुदेवशरण जी अग्रवाल, डा० हजारीप्रसाद जी द्विवेदी और डा० नगेन्द्र जी को ही है। आदरणीय डा० धीरेन्द्र जी वर्मा, डा० बाबूराम जी सक्सेना, डा० माताप्रसाद जी गुप्त और डा० सत्यव्रत जी सिन्हा ने हिन्दुस्तानी एकेडेमी प्रयाग के माध्यम से इसके प्रकाशन में अपनी कृपा तथा स्नेह का परिचय देकर लेखक की आकांक्षाओं को साकारता प्रदान की है। इसके लिए लेखक उनका परमानुग्रहीत और चिर ऋणी है।

प्रकाशित ग्रन्थ में आये हुए चित्रों और रेखाचित्रों के निर्माण-कार्य के मूल में जो सहयोग और सहायता मुझे मेरे मित्र श्री रोशनलाल शर्मा, प्रिय शिष्य चि० कमल कृष्ण माजूदार तथा धर्म-बन्धु चि० महेशचन्द्र शर्मा से मिली है, वह चिरस्मरणीय है। अतः मित्र-वर को धन्यवाद और किशोर-द्वय को आशीर्वाद !

इस प्रस्तुत शोध-प्रबन्ध के निर्माण का वास्तविक मूल श्रेय तो मेरी कर्तव्यपरायणा कर्मशीला जीवनसंगिनी श्रीमती वसन्ती देवी को ही है। इस सम्बन्ध में मैं यहाँ और अधिक लिखने में असमर्थ हूँ—'लेखनी धारण करती मौन देख भावों का पारावार !'

हिन्दी-विभाग,
अलीगढ़ मुस्लिम विश्वविद्यालय,
अलीगढ़

अम्बाप्रसाद 'सुमन'

ग्रंथ-संकेत

वैदिक ग्रन्थ

संकेत	ग्रन्थ का नाम
अथर्व०	अथर्ववेद
ऋक०	ऋग्वेद
ऐत०	ऐतरेय ब्राह्मण
कात्या०	कात्यायन श्रौत सूत्र
कौषी०	कौषीतकि उपनिषद्
तैत्ति०	तैत्तिरीय ब्राह्मण
निरु०	निरुक्त (यास्क कृत)
बृह०	बृहदारण्यक उपनिषद्
यजु०	यजुर्वेद
वाज०	वाजसनेयी संहिता
शत०	शतपथ ब्राह्मण

व्याकरण-ग्रन्थ

अष्टा०	पाणिनिकृत अष्टाध्यायी
काशिका०	वामनजयादित्य कृत काशिका
व्या० महा०	पतंजलिकृत पाणिनीय व्याकरण महाभाष्य
सिद्धान्त०	भट्टोजिदीक्षित कृत सिद्धान्तकौमुदी

कोश-ग्रन्थ

अभिधान०	हेमचन्द्र कृत अभिधान चिन्तामणि
अमर०	अमरसिंह कृत अमरकोश
ऐनसाइ०	डा० प्रसन्नकुमार आचार्य कृत ऐनसाइक्लोपीडिया आफ हिंदू आर्किटेक्चर ।
ग्रै० डि०	डा० सूर्यकान्त शास्त्रीकृत ग्रैमेटिकल डिक्शनरी आफ संस्कृत ।
टर्नर०	प्रो० आर० एल० टर्नर कृत नैपाली डिक्शनरी ।
डेविड्स०	टी० डब्लू० राईस डेविड्स कृत पाली-इंग्लिश-डिक्शनरी ।
दे० ना० मा०	हेमचन्द्र कृत देशी नाममाला
निघण्टु०	निघण्टु (वैदिक शब्द-कोश)
पा० स० म०	पं० हरगोविन्ददास त्रिकमचन्द्र शेट कृत पाइअसद् महशणवो (प्राकृत-शब्द-महारण्व)

संकेत			ग्रन्थ का नाम
प्लाट्स०	जान ए० प्लाट्स कृत डिक्शनरी आफ उर्दू, क्लै- सिकल हिन्दी एण्ड इंगलिश ।
फैलन०	एस० डब्लू० फैलन कृत न्यू हिन्दुस्तानी-इंगलिश डिक्शनरी ।
मो० वि०	सर मोनियर विलियम्स कृत संस्कृत-इंगलिश डिक्शनरी ।
स्टाइन०	एफ० स्टाइगास कृत पर्शियन-इंगलिश डिक्शनरी । एफ० स्टाइनगास कृत अरैबिक-इंगलिश डिक्शनरी ।
हिं० श० नि०	डा० वासुदेवशरण अग्रवाल कृत हिन्दी के सौ शब्दों की निरुक्ति ।
हिं० श० सा०	हिन्दी-शब्द-सागर (काशी नागरी-प्रचारिणी सभा, बनारस)

संस्कृत-काव्य-ग्रन्थ

अभिज्ञान०; अभि० शाकुं०	अभिज्ञान शाकुंतलम् (कालिदास कृत)
उत्तर०	उत्तर रामचरितम् (भवभूति कृत)
काद०	कादम्बरी (बाण भट्ट कृत)
कुमार०	कुमार संभवम् (कालिदास कृत)
नैषध०	नैषधीय चरितम् (श्री हर्ष कृत)
महा०	महाभारत (श्रीपाद दामोदर सातवलेकर द्वारा संपादित)
मृच्छ०	मृच्छकटिकम् (शूद्रक कृत)
मेघ०	मेघदूतम् (कालिदास कृत)
रघु०	रघुवंशम् (कालिदास कृत)
रत्ना०	रत्नावली नाटिका (हर्ष कृत)
वाल्मीकि०	वाल्मीकि रामायण (पं० द्वारिकाप्रसाद चतुर्वेदी द्वारा संपादित तथा टीका कृत)
शिशु०	शिशुपालवधम् (माघ कृत)
हर्ष०	हर्ष चरितम् (बाण भट्ट कृत)

भाषा-संकेत

अँग०	अँगरेजी
अ०	अरबी
अप०	अपभ्रंश
अव०	अवधी
कौर०	कौरवी
खड़ी०	खड़ी बोली
तु०	तुर्की
देश०	देशी, देशज
पह०	पहलवी
पा०	पाली
पुर्त०	पुर्तगाली भाषा
प्रा०	प्राकृत
फा०	फारसी
ब्रज०	ब्रजभाषा
(मुहा०)	(मुहावरा)
(लोको०)	(लोकोक्ति)
(लो० गी०)	(लोक-गीत)
वै० सं०	वैदिक संस्कृत
सं०	संस्कृत
हिं०	हिन्दी
विशेष—प्रत्येक अध्याय को अनुच्छेदों (=अनु०) में विभक्त किया गया है।			
अनु०	अनुच्छेद
चि०	चित्र
पृ०	पृष्ठ

स्थान-संकेत

(तहसीलों तथा अन्य स्थानों की सूची जहाँ से शब्दावली एकत्र की गई)

अत०	अतरौली
अनू०	अनूपशहर
अली०	अलीगढ़
इग०	इगलास
एटा	एटा
कास०	कासगंज
कोल	कोल
खुर्जा	खुर्जा
खैर	खैर
जले०	जलेसर
(जि०)	(जिला)
भाभ०	भाभर
टप्प०	टप्पल
(त०)	(तहसील)
नोंह०	नोंह भील
बुलं०	बुलंदशहर
महा०	महावन
माँट	माँट
राज०	राजघाट
सादा०	सादाबाद
सिकं०	सिकंदराराऊ
	सोरो
हाथ०	हाथरस

कार्य-क्षेत्र की सीमा, क्षेत्रफल और जनसंख्या

सीमा— अलीगढ़ जिले की सीमाओं को छूनेवाले जिले—उत्तर में बदायूँ, दक्षिण में मथुरा तथा आगरा, पूरब में एटा और पश्चिम में बुलंदशहर तथा गुड़गाँवा । मानचित्र से प्रकट है कि अलीगढ़ जिले तथा उसके चारों ओर के संक्रमण-क्षेत्र से शब्दावली का संग्रह किया गया है । शब्द-संग्रह के कार्य-क्षेत्र की सीमाएँ इस प्रकार हैं—

उत्तर में अनूपशहर, खुर्जा और भाभर; दक्षिण में सादाबाद तथा जलेसर; पूरब में सोरों तथा कासगंज और पश्चिम में नौहभील तथा माँट । इन सीमाओं के अन्तर्वर्ती भू-भाग को 'अलीगढ़-क्षेत्र' कहा गया है ।

क्षेत्रफल— अलीगढ़-क्षेत्र का क्षेत्रफल लगभग दो हजार वर्ग मील है । कृषि का क्षेत्रफल लगभग दस लाख एकड़ है^१ ।

जनसंख्या—अलीगढ़ क्षेत्र की जनसंख्या लगभग अठारह लाख है जो कि संपूर्ण ब्रज-प्रदेश की जनसंख्या^२ का लगभग सातवाँ भाग है ।

^१ क्षेत्रफल तथा जनसंख्या के आँकड़े अलीगढ़ डिस्ट्रिक्ट सेंसस हैंडबुक सन् १९५१ ई० (प्रकाशक सुपरिन्टेन्डेन्ट गवर्नमेंट प्रिंटिंग एण्ड स्टेशनरी, उत्तर-प्रदेश, इलाहाबाद, सन् १९५४ ई०) को आधार मानकर लिखे गये हैं ।

^२ डा० धीरेन्द्र वर्मा का कथन है कि आधुनिक ब्रजभाषा लगभग १ करोड़ २३ लाख जनता द्वारा बोली जाती है ।

(ब्रजभाषा : प्रकाशक—हिन्दुस्तानी एकेडेमी, इलाहाबाद, सन् १९५४, पृ० ३३ ।)

ब्रजभाषा-क्षेत्र के अन्तर्गत अलीगढ़ की बोलीका विस्तार

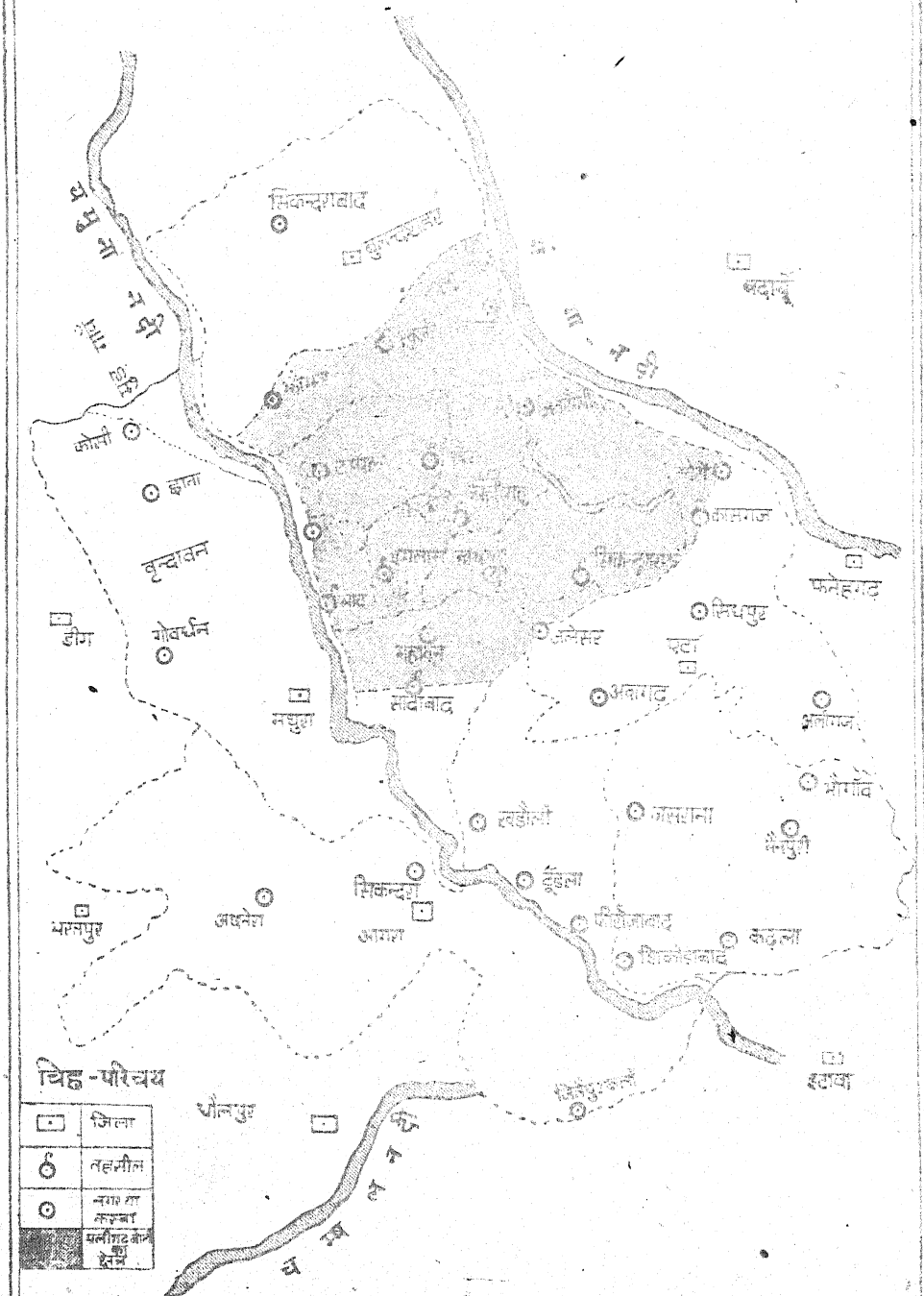

विषय-सूची

(ग्रन्थ में बाईं ओर के प्रारम्भिक अंक अनुच्छेद-संख्या के द्योतक हैं और संलग्न मान-चित्र कार्य-क्षेत्र को प्रकट करता है।)

[प्रथम खंड]

विषय

पृष्ठ-संख्या

कार्य-क्षेत्र की सीमा, क्षेत्रफल और जनसंख्या सहित मानचित्र इस विषय-सूची से पूर्व है।

प्रकरण १

कृषि-सम्बन्धी साधन, यंत्र और उपकरण

विभाग १

सिंचाई के साधन, यंत्र और उपकरण

अध्याय

१—पुर और उसके अंग-प्रत्यंग	१
२—कुआँ और उसके ओखर-पाखर	२
३—परोहा	६
४—ढेंकली	७
५—रौंदा	८

विभाग २

जुताई, सुहगियाई और खुदाई सम्बन्धी साधन, यंत्र और उपकरण

अध्याय

६—हल	६
७—सुहागा	१३
८—माँभा	१३
९—खुदाई के यंत्र	१४

विभाग ३

उगी हुई खेती की रक्षा के साधन और उपकरण

अध्याय

१०—औभपा	१५
---------	-----	-----	-----	----

विभाग ४

अध्याय

फसल काटने, ढोने और तैयार करने के साधन, औजार और वस्तुएँ	१७
१ - (१) दराँत, (२) दाहा (३) खुरपी (४) गड़ासा	१७

(३४)

प्रकरण २

खेत और फसल की तैयारी

विभाग १

खाद, जुताई और बीज

अध्याय

१—खाद	२३
२—जुताई	२४
३—बीज	२५

विभाग २

बुवाई, नराई और भराई

अध्याय

४—बुवाई	३०
५—नराई और खुदाई	३५
६—भराई	३७

विभाग ३

उगी हुई फसलों का क्रमशः बढ़ना और उनकी विभिन्न दशाएँ

अध्याय

७—कातिक की फसल	४०
८—बैसाख की फसल	४७
९—पालेज और बारी	५३

विभाग ४

खलिहान और रास

अध्याय

१०—पैर के काम	५५
११—पैर की रास	५६

प्रकरण ३

खेत और उनके नाम

अध्याय

१—खेत और उनके नाम	६५
२—तहसील कोल में स्थित शेखू पुर गाँव के सौ खेतों के नाम	७३

प्रकरण ४

खेती और पशुओं को हानि पहुँचानेवाले जंगली पशु, जीवजन्तु,
कीड़े-मकोड़े तथा रोग

अध्याय

१—जंगली पशु और जीवजन्तु	७७
२—कीड़े-मकोड़े और रोग	७८

प्रकरण ५

बादल, हवाएँ और मौसम

अध्याय

१—बादल और वर्षा	८६
२—हवाएँ	९२
३—मौसम	९६
४—लोकोक्तियाँ	१०२

प्रकरण ६

कृषि तथा कृषक से सम्बन्धित पशु

अध्याय

१—खेती में काम आनेवाले पशु	१११
२—दूध देनेवाले पशु	१२६
३—कृषक-जीवन से सम्बन्धित अन्य पशु	१३६

प्रकरण ७

पशुओं से सम्बन्धित वस्तुएँ और किसान की सांकेतिक शब्दावली

अध्याय

१—चारे से सम्बन्धित वस्तुएँ	१५५
२—पशुओं को बाँधने में काम आनेवाली वस्तुएँ	१५६
३—पशुओं को रोकने, चलाने और सजाने आदि में काम आनेवाली वस्तुएँ	१६०
४—किसान की सांकेतिक शब्दावली	१६६

प्रकरण ८

किसान का घर और घेर

अध्याय

१—घर और उसके विभाग	१७१
२—किसान की चौपार, कुटैरा और घेर	१७८

प्रकरण ६

किसान के गृह-उद्योग

विभाग १

पुरुषों के गृह-उद्योग

अध्याय

१—खाट बुनना	१८५
२—गन्ने पेलना और गुड़ बनाना	१९०

विभाग २

किसान स्त्रियों के गृह-उद्योग

अध्याय

३—बन बीनना	१९३
४—कपास ओटना	१९५
५—चरखा कातना	१९५
६—दही बिलोना	१९८
७—चक्की चलाना	२००

प्रकरण १०

बर्तन, खिलौने और सन्दूक

अध्याय

१—मिट्टी के बर्तन और मिट्टी की अन्य वस्तुएँ	२०५
२—काठ के बर्तन	२१०
३—चमड़े के बर्तन	२११
४—पत्तों तथा कागजों से बने हुए बर्तन तथा अन्य वस्तुएँ	२१२
५—बर्तन रखने के आधार और काठ की बनी हुई अन्य वस्तुएँ	२१४
६—चौके तथा अन्य गृह-कार्य में काम आनेवाले धातु के बर्तन	२१५
७—धातु और लकड़ी के सन्दूक	२१८

प्रकरण ११

पहनाव-उढ़ाव, साज-सिंकार और खान-पान

अध्याय

१—पुरुषों के कपड़े	२२३
२—स्त्रियों के कपड़े	२३३
३—स्त्रियों के सिर के बाल, गुदना तथा अन्य शृंगार	२४०
४—बच्चों और पुरुषों के गहने और बाल	२५०
५—स्त्रियों के गहने	२५२
६—भोजन	२६३
७—हुक्का	२७२
८—शब्दानुक्रमणी	२७५

प्रकरण १
कृषि-सम्बन्धी साधन, यंत्र और उपकरण

विभाग १

सिंचाई के साधन, यंत्र और उपकरण

अध्याय १

पुर और उसके अंग-प्रत्यंग

§१—किसान का काम किसनई कहाता है। किसनई में पहले खेत की सिंचाई ही होती है, जिसे भराई भी कहते हैं। फिर क्रमशः जुताई, बुवाई, कटाई और दाँव चलाई होती है।

किसान (सं० कृषाण) की किसनई कभी पुरानी नहीं पड़ती। प्रसिद्ध है—“किसनई, नित नई।” खेती अपने हाथों से ही लाभप्रद होती है। कहावतें प्रचलित हैं—

“खेती, खसम सेती।”^१

“खेती क्यारी बिनती, और घोड़ा कौ तंग।

अपने हाथ सँवारियौ, लाख लोग हों संग ॥”^२

किसान के सम्बन्ध में प्रसिद्ध है—

“आलस	नींद	किसानऐ	खोवै		
		चौरऐ	खोवै	खाँसी।	
टका	ब्याजु	बाबाजीऐ	खोवै		
		राँड़े	खोवै	हाँसी ॥” ^३	

§२—चमड़े का एक बड़ा-सा थैला, जिससे किसान कुएँ का पानी निकालता है, पुर या चरस कहाता है। पुर की सहायता से जिस विधि से कुएँ का पानी बाहर निकाला जाता है, वह पैर कहाती है। जिस कुएँ पर दो पुरों से पानी की सिंचाई होती है, वह कुआँ दुपैरा या दुनाया कहाता है। इसी प्रकार चौपैरे (चार पैरों वाले) या चौनाये और अठपैरे या अठनाये कुएँ भी होते हैं। “चौनाये खुदाना” सुहावरा भी प्रचलित है।

§३—पुर में कई चीजें लगी रहती हैं। पुर के अन्दर किनारे-किनारे जो चमड़े की छेददार कत्तलें लगी रहती हैं, वे कतरियाँ कहाती हैं। जिन-जिन स्थानों पर पुर में कतरियाँ लगी रहती हैं, वे स्थान कोठे (माँट में दीबा) कहाते हैं। एक पुर में प्रायः २४ कोठे होते हैं। पैर में काम आनेवाले पुर के मुँह पर लोहे का एक घेरा-सा लगा रहता है जिसे कौँडर (सं० कुंडल) कहते हैं। यही अन्त में माँडल (सं० मंडल) कहाता है। कौँडर में लोहे की एक सलाख कुछ ऊपर को उठी हुई हालत में लगाई जाती है जिसे बाहीं (सिकं में वाहूँ—सं० वाहु) कहते हैं। लोहे की बाहीं में संकल की-सी

^१ खेती का स्वामी किसान जब स्वयं अपने हाथों से खेती करता है, तभी सुख से जीवन बिता सकता है।

^२ खेती-क्यारी, बिनती (सं० विज्ञप्ति—बिनत्ति—बिनती = प्रार्थना, निवेदन) और घोड़े का तंग अपने हाथों से सँभालो, चाहे कितने ही मनुष्य उन्हें करने के लिए तैयार हों।

^३ आलस्य और निद्रा किसान को, खाँसी चौर को, ब्याज तथा पैसे-टके साधु को और हँसी-मज़ाक विधवा को नष्ट कर देती है।

दो कड़ियाँ डाली जाती हैं जो क्यौली या कौली (माँट और सादा० में डील) कहाती हैं। कौंडर, बाहीं और क्यौली मिलकर सामूहिक रूप में हुरावर (खुर्जा में हुड़ा और अनू० में हुरौ) कहाती हैं। हुरावर के कौंडर को कसावों (चमड़े की पटारों) से कस दिया जाता है। कसाव पुर को कौंडर से सम्बद्ध रखते हैं। लोहे की बाहीं की भाँति की कौंडर में एक कठबाहीं (= लकड़ी की बाहीं) भी लगी

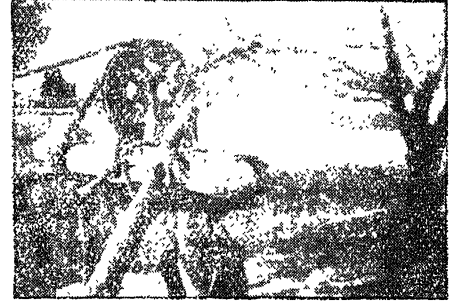
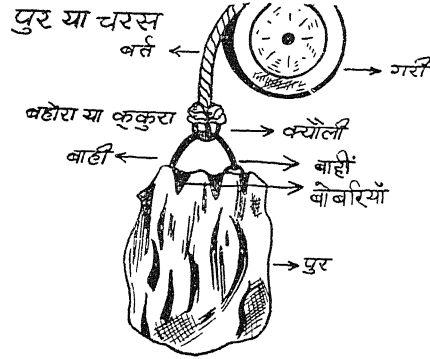

[रेखा-चित्र १]

[चित्र १]

होती है। दोनों बाहियों के चारों हत्थे चौहता कहाते हैं। चौहते और २४ कोठों के सम्बन्ध में पहेली प्रसिद्ध है—

“चार मर्द चौवीस लुगाईं।

बाँट करौ तो छै-छै आईं।”^१

कोठों को कौंडर पर कस देने के उपरांत पुर की किनारी का कुछ चमड़ा बाहर की ओर निकला रहता है; उसे बोवरी या ओक कहते हैं। पैर चलते समय जब भरा हुआ पुर कुएँ से ऊपर को आता है तब बोवरियों में से पानी कुछ-कुछ गिरता रहता है। [रेखा-चित्र १, चित्र १]

अध्याय २

कुआँ और उसके ओखर-पाखर

§४—जिस कुएँ पर पैर चलती है वह पैरा कुआँ कहाता है। पैरे कुएँ पर जो लकड़ी का ठाठ लगा रहता है, उसे ओखर-पाखर कहते हैं। पैर चलते समय पुर लेनेवाले और उसमें से पानी ढालने-वाले व्यक्ति को परछिआ या पच्छिआ कहते हैं। कुएँ के किनारे के पास जहाँ परछिआ खड़ा होता है, वह स्थान पारछा (खैर और खुर्जा में) या पाच्छा कहाता है। पारछे में अरहर की लौदों (लकड़ियों) का बनाया हुआ एक जाल-सा ढाल दिया जाता है जिसे किरा (अत० में छुरैरा) कहते हैं। लौदों को हाथ० में लगौद भी कहते हैं। यदि परछिआ एक ही पारछे में दो पुर लेता और ढालता है तो उस क्रिया को डंगा लेना कहते हैं। कुएँ का वह भाग जहाँ पारछा बनता है मनखंडा या जगत कहाता है। जगत के पास में ही सब ओखर-पाखर गड़े रहते हैं।

§५—ओखर-पाखरों के नाम—पैरे कुएँ के किनारे पर एक मोटी और भारी लकड़ी लगी

^१ पुर के २४ कोठों में चमड़े की साँट ढालकर बाहियों के चार हत्थों से बँधाव कर दिया जाता है। चार हत्थे चार मनुष्य, और २४ कोठे स्त्रियाँ बताये गये हैं।

रहती है जिसे **डाँगर** (खैर में **डाँग**, इग० में **डैंग**, अत० में **मौंगरि**, सादा० में **पाठि**, इग० और हाथ० की सीमा-सन्धि पर **महरि** या **मैर** और **सिकं०** में **डैंगर**) कहते हैं। **डाँगर** के ऊपर ठीक मध्य भाग में एक लकड़ी बँधी रहती है जो **फड्डी** (सिकं० में **देहर**) कहाती है। **डाँगर** के दोनों सिरों पर एक-एक **सिल्ल** या **स्याल** (सूराख) होता है, जिनमें से प्रत्येक में लकड़ी का एक-एक खम्भा गड़ा रहता है जो **चूरा** (सं० चूलक, चूडक—मो० वि०) कहाता है। दोनों चूरो के ऊपरी सिरों पर मोटी और भारी एक लकड़ी रहती है जो **छाँहर** (अनू० में **छाँगुर** और **माँट** में **नटैना**) कहाती है। **छाँहर** को साधने के लिए **दुसंखी** (सं० द्विशंकु) दो लकड़ियाँ भी लगाई जाती हैं जिन्हें **गलहैत** या **गल्हैत** कहते हैं। **पारछे** के पीछे मिट्टी से बनाई हुई ऊँची और टालू जगह होती है, जो **भौरा** (सं० भूमिग्रह—**भुईहर** + क—**भुईहरा**—**भौरा**) कहाती है। **पारछे** के पास में **भौरे** का ऊँचा उठा हुआ किनारा **लिलारा** (सं० ललाटक) कहाता है। वास्तव में **भौरे** का मस्तक यही होता है। दोनों गल्हैतों के निचले सिरे एक-एक करके **लिलारे** के दोनों किनारों पर गाड़ दिये जाते हैं और दुसंखे भाग में **छाँहर** फँसाई जाती है। (चित्र १)।

यदि **दुसंखों** के बीच में फँसी हुई **छाँहर** ढीली हो तो छोटी-छोटी लकड़ियाँ टोक देते हैं जिन्हें **फानी** या **फाना** नाम से पुकारते हैं।

§६—**छाँहर** के ऊपर मध्य में छोटी-छोटी दो लकड़ियाँ टुकी रहती हैं जो **गुड़िया** कहाती हैं। दोनों **गुड़ियों** के बीच में एक-एक छेद होता है जिसमें एक मोटा और छोटा डंडा-सा पड़ा रहता है जो **गंडरा** (इग०, खैर और अनू० में **गँड़ैरा**) कहाता है। **गंडरे** पर पहिये की आकृति का लकड़ी का बना हुआ एक गोल घेरा चढ़ाया जाता है जिसे **गरी** (सं० घूर्णिका—घिरीं—गिरीं—गरी) कहते हैं। **गरी** के दोनों किनारे **बारि** कहाते हैं। **बारि** के बीच की जगह, जिस पर **बर्त** (= एक मोटा रस्सा; सं० वरत्रा—**वर्त**) घूमती है, **गल्ता** कहाती है। एक विशेष प्रकार की **गरी अरों** (सं० अर=नामि और **नेमि** के बीच की लकड़ियाँ) और **नाइ** (सं० नामि)^२ के योग से बनती है; उसे **अरा** कहते हैं। 'अरा' नाम की **गरी** में **नाइ** ठीक केन्द्र स्थान पर लगती है। **नाइ** के छेद में एक गोल लोहे का लम्बा-सा पोला छल्ला फँसा रहता है, जिसे **आँवन** या **कूम** कहते हैं। **अरे** की **बारि पुट्टियों** (अर्द्ध चन्द्राकार मोटी लकड़ियाँ जिन्हें आपस में मिलाकर **गरी का चका**—गोल घेरा—बन जाता है) पर बनती है।

§७—**वर्त के अङ्ग**—**वर्त** (खुर्जा में **लाव**) का टुकड़ा **वर्तैडा** कहाता है। जब **वर्त** कमजोर हो जाती है तब उसे मजबूत रस्सी द्वारा जोड़ते हैं और उस रस्सी को **वर्त** की लड़ों में होकर एक खास तरह से फाँसते हैं। वह प्रक्रिया **साँटना** कहाती है। **पुर** की ओर बँधनेवाला **वर्त** का सिरा काफी मोटा होता है और उसमें लकड़ी का एक गड्ढा-सा बँधा रहता है जो **बहोरा** (खैर और इग० में **कूकुरा**) कहाता है। बाहीं की दोनों **क्यौलियाँ** बहोरे के सिरों पर चढ़ा दी जाती हैं। **बहोरे** के छेदों में एक रस्सी डालकर **क्यौलियों** को बाँध दिया जाता है। वह रस्सी **यौर** या **और** कहाती है। **वर्त** की तीनों लड़ों में पेंठा देकर तीनों लड़ों को जब आपस में एक विशेष ढंग से मिलाया जाता है तब वह क्रिया **भानना** कहाती है। एक **वर्तैडा** जब लड़ों में अलग-अलग विभक्त कर दिया जाता है तब उसकी प्रत्येक लड़ **गुढ़** कहाती है। **वर्त** का दूसरा सिरा **पूँछरा** कहाता है। **पूँछरे** का छेद, जिसमें **कीली** (गावदुम की आकृतिवाली एक लकड़ी) लगती है, **नक्की** या **नकुआ** कहाता है।

^१ “शुनं वरत्रा बध्यन्ताम् ।”

—अथर्व० ३।१७।६

^२ “पिण्डिका नामिः अक्षाय कीलके तु द्वयोरणिः ।”

—अमर० २।८।५६

§८—भौरे के अङ्ग—जिन दो बैलों द्वारा पुर खिंचता है, वे जोट या ज्वारा (सं० युगल—जुअर—जुअर—ज्वारा) कहते हैं। भौरे पर ज्वारे को हाँकनेवाला व्यक्ति कीलिया (= बर्त के नकुए में कीली लगानेवाला) कहाता है। लिलारे की दाईं-बाईं ओर ज्वारे के न्यार (= चारा) के लिए एक जगह बनी रहती है जिसे लड़ामनी (इग० में हौदारा और हाथ० में औदारा) कहते हैं। भौरे का दूसरी ओर का निचला भाग, जहाँ पुर खींचनेवाला ज्वारा रुकता है, नहँची (सं० नाभिचक्र) कहाता है। भौरे का वह भाग जो लिलारे से मिला हुआ होता है टीक (देश० टिक—दे० ना० मा० ४।३) कहाता है। कीलिया टीक पर ही ज्वारे को कीली द्वारा बर्त से सम्बन्धित कर देता है। इस क्रिया को कीली लगाना या कीली देना कहते हैं। टीक से मिला हुआ भाग डीक या उठनि कहाता है। यह टीक और नहँची के बीच में होता है। उठनि नाम के स्थान पर बैलों के आते ही बर्त तनती है और पुर कुएँ के पानी के धरातल से ऊपर उठ जाता है। कीली लगानेवाला और पारछे में पुर लेनेवाला व्यक्ति पैरिहा भी कहाता है।

§९—नहँची के तीन भाग होते हैं—(१) कौंधनी, (२) ठेका, (३) नरकटा या अन्ता।

नहँची और मुख्य भौरे के बीच में पड़ी लकड़ी धरती में गाड़ दी जाती है। इस चिह्न से जो स्थान चिह्नित रहता है वह कौंधनी कहाता है। इससे आगे की ओर का स्थान ठेका बोला जाता है। ज्वारा जब ठेके पर आ जाता है तभी पुर पारछे में आता है। बैलों का ज्वारा जब पीछे को हटकर कौंधनी पर आ जाता है तभी कीलिया कीली निकाल लेता है। कीली निकालने को 'कीली लेना' कहा जाता है। ठेके पर पहुँचकर बैल अपनी गर्दन को आगे कर देते हैं। उस समय उनके सिर नहँची की दीवाल के बिलकुल पास आ जाते हैं। उस दीवाल को नरकटा या अन्ता कहते हैं। क्योंकि उस स्थान पर बैलों की नार (= गर्दन) मँचैड़े (एक प्रकार का चौखटा जिसमें ज्वारे की गर्दन रहती है) से कटने (= दुखना) लगती है। भौरे की दाहिनी ओर बाईं ओर एक रास्ता बना रहता है, जिसमें होकर ज्वारा नहँची की ओर से लड़ामनी की ओर आता है। उस रास्ते को पाढ़ि (इग० में पाईड़. खेर में पागढ़ और नोह० में गौनी) कहते हैं। हेमचन्द्र ने पाथड (दे० ना० मा० ६।४०) शब्द का उल्लेख किया है।

§१०—मँचैड़े के अङ्ग—मँचैड़े की ऊपरी लकड़ी मँचैड़ा और नीचे की तरौंची कहाती है। इन दोनों के बीच में दो लकड़ियाँ ठुकी रहती हैं जिन्हें पचारी कहते हैं। लोकोक्ति प्रसिद्ध है—

“जूआ संग पचारी बोली, बोले चारौ स्याल।

बिना दई माया न मिलैगी बिथाँ बजावत गाल।”^१

पचारियों को मँचैड़े और तरौंची से कसा हुआ रखने के लिए उन पर रस्सियाँ बाँध देते हैं जो बन्देजा या बँधना कहाती हैं। मँचैड़े के ठीक मध्य भाग में ऊपर को कुछ उभरा हुआ स्थान

मँचैड़ा

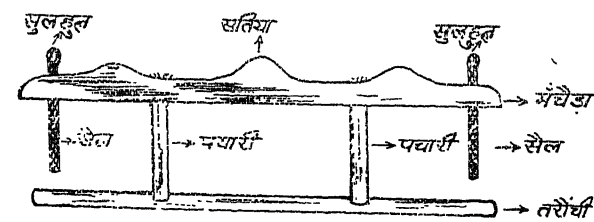

रेखा-चित्र २

सतिया कहाता है, जिस पर बर्तड़े का बना हुआ जोगा (हाथ० में नहला = मोटे रस्से का एक फन्दा) पड़ा रहता है। बर्त के पूँछरे की नक्की को जोगे में पिरोते हैं और फिर उसमें कीली (खैर में कीलरी भी) लगा देते हैं। मँचैड़े के सिरों के दोनों छेदों में घुंडीदार दो लकड़ियाँ पड़ी रहती

^१ मँचैड़े की दोनों पचारियाँ चार सूराखों में फँसी रहती हैं। जूए के साथ पचारी और चारों सूराख कटने लगे कि बातें बनाना व्यर्थ है। बिना भाग्य के सम्पत्ति नहीं मिलती।

हैं जो सैल या सैला कहाती हैं। किसी-किसी मँचेंड़े की सैलों के ऊपरी सिरे के छेद में एक पतली और छोटी लकड़ी फँसी रहती है ताकि सैल मँचेंड़े के सूख में से निकल न सके। उस छोटी लकड़ी को सुलहुल (खैर में सुँदेल और अनू० सुनैत) कहते हैं। सैलों में चमड़े की चौड़ी पटारें-सी भी पड़ी रहती हैं, जिन्हें बैलों की गर्दन में बाँधते हैं। ये पटारें जोता (सं० योक्त्र) कहाती हैं।

§११—पैर चलाना और बन्द होना—पैर चालू करने को पैर जोरना (देश० पएर—दे० ना० मा० ६।६७ + सं० योजन युजू से) कहते हैं। पैर जब बन्द कर दी जाती है तब वह पैर मुकरना (सं० मुक्तकरण—मुकरना) कहाता है। पैर मुकराते हुए परछिया कहाता है—

“पैर मुकरि गई भजिलेउ राम।

गरु के जाये करौ आराम ॥”^१

चलती पैर के पुर-वर्त के संबन्ध में एक पहली भी प्रचलित है—

“स्यौप सरकै बीछू लपकै, नाहरिया घुराय।

कहियौ राजा भोज ते, जिअ कौन जिनावर जाय ॥”^२

पारछे की दाईं या बाईं ओर एक गड्ढे में सौ कंकड़ियाँ पड़ी रहती हैं जिन्हें गोठ कहते हैं। गोठों से ही पुरों की गिन्ती की जाती है। भरे हुए पुर को बैल खींच रहे हों, लेकिन वह किसी कारण पारछे में न आ सके तो मँचेंड़ा टूटकर वर्त के साथ भिन्नाता हुआ (बड़े प्रबल वेग से चलता हुआ) पारछे की ओर आता है और परछिए के सिर पर लगता है। इसे मँचेंड़ी बोलना या मँचेंड़ी बाजना कहते हैं। मँचेंड़ी बोलने पर परछिया बच नहीं सकता। खुर्जे में इसी को वर्त टूटना भी बोलते हैं। कबीर ने एक स्थान पर इस ओर संकेत किया है।^३

§१२—खेत में पानी लगानेवाला व्यक्ति पल्लगा (पानी + लगानेवाला) कहाता है। पैर का पानी जिस रास्ते से बहता है, उसे बरहा या बर्हा कहते हैं। खेत को जिन छोटे-छोटे हिस्सों में पानी भरने के लिए बाँट लिया जाता है, वे क्यारी (सं० केदारिका) कहाते हैं। खेत की चौड़ाई में जितनी क्यारियाँ बनी रहती हैं, वे सामूहिक रूप में किबारा कहाती हैं। बरहे में से खेत में पानी ले जाने के लिए जो रास्ता बनाया जाता है उसे मुहारा कहते हैं। जब पानी क्यारी में इतना भर जाय कि उसकी मेंडों पर से उतरने लगे तो भराई की उस दशा को गलकटा कहते हैं। फावड़े से मिट्टी खोदना पमरिहाई कहाता है। पल्लगा जब पानी रोकने के लिए फावड़े से मिट्टी रखता है, तब वह क्रिया थापी लगाना कहाती है। जब गीली मिट्टी को हाथ से उठाकर मेंड पर किसी जगह रक्खा जाता है तब उस क्रिया को चौपी धरना या चौपी लगाना कहते हैं। बरहे में पानी जब बहुत तेज धार में बहता है, तब उसे रेला कहते हैं।

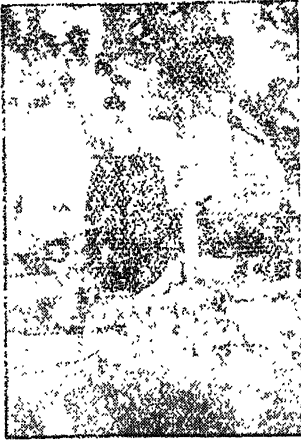

[चित्र २]

^१ पैर बन्द हुई; अब राम को भजो। हे बैलो! अब तुम आराम करो।

^२ वर्त रूपी सौप सरकता है, पुर रूपी बिच्छू लपकता है और नाहर की घुराहट की भाँति गरी आवाज़ करती है। राजा भोज से पूछिए कि उक्त रूपमें यह कौन-सा जानवर जा रहा है?

^३ “टूटी बरत अकास थै, कोई न सककै भेल।”

—कबीर-अंथावली; नागरी प्रचारिणी सभा, बनारस; सूर तन कौ अंग, दो० ३२।

अध्याय ३

परोहा

§१३—यदि किसान का खेत ऊँचे धरातल पर होता है तो उसे पानी चमड़े के एक थैले द्वारा ऊपर फेंकना पड़ता है। वह थैला **परोहा** (सं० प्रारोहक—पारोहत्र—परोहा), **बोका** (खुर्जे में) या **भोका** (सादा० में) कहाता है। परोहे की आकृति तो बड़े (एक थैला-सा जो चमड़े का बना हुआ होता है तोबड़ा कहाता है। इसमें प्रायः घोड़ों को रातिय या दाना खिलाया जाता है) से मिलती-जुलती होती है। इसीलिए बाण ने 'हर्षचरित' में तोबड़े के अर्थ में 'प्रारोहक' शब्द का उल्लेख किया है।^१

§१४—उतरे हुए पुराने पुर का चमड़ा **पुढैड़ा** कहाता है। परोहे प्रायः पुढैड़े में से ही बनाये जाते हैं। लकड़ी या लोहे का एक गोल घेरा **कौड़री** (सं० कुण्डलिका) कहाता है। सन की डार को **पूजा**, **पौना** या **पैँउआँ** कहते हैं। पैँउएँ से चमड़े को कौड़री पर सीँ दिया जाता है। यह क्रिया **गाँठना** कहाती है। परोहे के पीछे के भाग में दोनों कोनों पर चमड़े के टुकड़े लगा दिये जाते हैं जिनमें **जोतियाँ** (रस्सियाँ) पड़ जाती हैं। चमड़े के वे टुकड़े **कनौछे** (हाथ० में **कनकउए**) कहाते हैं। परोहे के आगे दाईं-बाईं ओर चमड़े के दो छल्ले गाँठ दिये जाते हैं, जिन्हें **नक्कियाँ** कहते हैं। जोतियों या जेवरियों के सिरों पर चार-चार अंगुल लम्बी लकड़ियाँ बँधी रहती हैं, जो **मुठिया** कहाती हैं। **परोहिया** (परोहे डालनेवाला) परोहे डालते समय मुठिया को अपने अपने हाथ की उँगलियों में फँसा लेता है। एक परोहे पर दो आदमी रहते हैं। दोनों परोहिये जिस जगह खड़े होकर परोहे से पानी ऊपरी धरातल पर फेंकते हैं, वह जगह **नाँदा** (खैर में **नैँदा**) कहाती है। नाँदे की दाईं-बाईं **लँग** (तरफ) जहाँ परोहियों के पाँव रहते हैं, वह स्थान **पैँता** (सं० पादान्त—पायन्त—पैँत—पैँता) कहाता है। **नाली** (पानी बहने का रास्ता) और नाँदे के बीच की ऊँची-सी मेंड़ पर **नरई** (गेहूँ के पौधों का सूखा तना) का बुना हुआ एक जाल-सा डाल देते हैं, ताकि पानी से वहाँ की मिट्टी बहने न पावे। उस जाल को **किरा** कहते हैं। पानी की वेगवती धार, जो ऊँचे से नीचे गिरती है, **दल्ला** या **दाल** कहाती है। परोहे के संबन्ध में निम्नलिखित पहेली प्रचलित है—

“सींग टेकि कै पानी पीवै, उठाइ पूँछ उड़ि जाइ।

शानी होइ सो अरथु लगावै, मूरख होइ उठि जाइ ॥”^२

हथेली में से आगे की ओर निकली हुई उँगलियों के बीच में जो थोड़ी-सी जगह होती है, उसे **गाई** कहते हैं। **जेबरी** (रस्सी) और मुठिया की रगड़ से परोहिये की गाई में जो निशान बन जाते हैं, वे **घाँटन** या **घिटना** (सं० घटन) कहाते हैं। संस्कृत में इनके लिए 'किण' शब्द भी प्रयुक्त होता था। महाभारत और शकुंतला नाटक में इसका उल्लेख हुआ है।^३

^१ “परिवर्द्धकाकृष्यमाणाध्वजप्रभातिकयोग्याशनप्रारोहके ।”

—बाण : हर्षचरित, निर्णय सागर प्रेस, पंचम संस्करण, १९२५, पृ० २०५।

अर्थात् प्रातःकाल घोड़ों को व्यायाम (प्राभातिक योग्या) कराने के बाद जो रातिय दिया गया था, उसके तोबड़ों (प्रारोहक) को परिवर्द्धकों ने आधा खाने की दशा में ही उतार लिया।

—डा० वासुदेवशरण अप्रवाल : हर्षचरित एक सांस्कृतिक अध्ययन, पृ० १४४।

^२ परोहे के अग्रभाग के दोनों सिरे सींग हैं। जब परोहे में पानी भरा जाता है तब दोनों सिरे ही पहले पानी में डुबते हैं। जब उसमें से पानी ऊपर लाकर फेंका जाता है तब उसका (परोहे का) पिड़ला भाग ऊपर कर दिया जाता है। उसी को पूँछ उठाना कहा गया है।

^३ “वल्यैश्छादयिष्यामि बाहू किणकृताविभौ ।”

—महाभारत, सातवलेकर संस्करण, विराट पर्व, पांडव प्रवेश पर्व, अ० २। श्लो० २६

“ज्ञास्यसि कियद् भुजो मे रक्षति मौर्वीकिणां क इति ।”

—कालिदास : अभिज्ञान शाकुंतल, निर्णय सागर प्रेस, पंचम संस्करण, १९२२

अध्याय ४

ढेंकली

§१५—छोटे-छोटे खेतों की भराई एक बल्ली और रस्सी की सहायता से की जाती है। बल्ली ऊपर-नीचे आती-जाती है। उसकी सहायता से पानी से भरा डोल ऊपर आता है। कुएँ पर लगा हुआ लकड़ी का ऐसा ढाँचा ढेंकली, ढेंका या ढेंकी कहाता है। हेमचन्द्र ने 'ढेंका' (दे० ना० मा० ४।१७) शब्द देशी माना है।

§१६—एक प्रकार का कच्चा कुआँ, जिसके अन्दर बनौटों या बनकटियों (कपास के पौधों की पकी और सूखी लकड़ियों) का बना हुआ वेरा लगा रहता है, अजार कहाता है। अजार के किनारे के सहारे लकड़ी का एक मोटा और भारी तख्ता रक्खा जाता है, जिस पर कि ढेंकिया (ढेंकली चलाने वाला) अपना एक पाँव जमाकर ढेंकली चलाता रहता है। उस तख्ते को पाँड़ा (सं० पादपट्ट) कहते हैं। जिन दो लम्बी बल्लियों के ऊपर पाँड़ा जमाया जाता है वे चुचामन कहाती हैं। चुचामन और अजार के बीच में जो भाग होता है, उसे भिरी कहते हैं।

§१७—ढेंकली के अंग—ढेंकली के मुख्य अंग ये हैं—(१) थूमा (२) बल्ली (३) कीली (४) बरही या लेजू (५) कड़वारा।

लकड़ी का एक लट्टा या खम्भा, जिसके सिरे पर एक लम्बी-बल्ली घूमती है, थूमा (राज० में गोड़ा) (सं० स्तम्भ) कहाता है। मिट्टी का बना हुआ खम्भा-सा भित्तौना कहाता है। थूमा प्रायः दुसंखा होता है। जहाँ दोनों संख मिले रहते हैं, वह जगह गाभा कहाती है। दोनों संख चिरैया भी कहाते हैं। चिरियों के बीच में छोटी-सी एक लकड़ी लगी रहती है जो बल्ली के छेद में आर-पार होती है। उस लकड़ी को कीली, नला, लबना (राज० में) या गिल्लो (सादा० में) कहते हैं। गिल्ली के ऊपरी

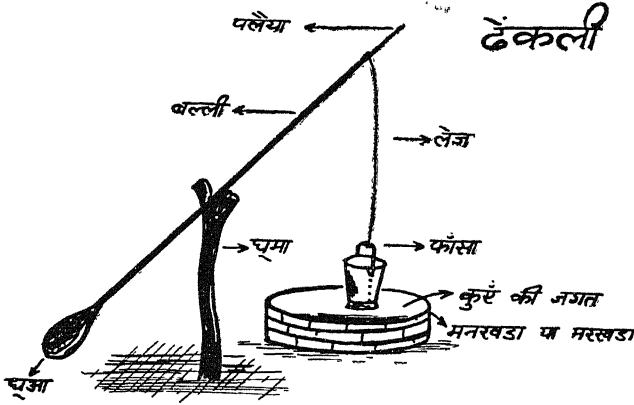

[रेखा-चित्र ३]

सिरे पर एक रस्सी बँधी रहती है, जिससे कुएँ का पानी खींचा जाता है। उस रस्सी को बरही, लेजू, लेज (अनू० में) या सुनारी (राज० में) कहते हैं (सं० रज्जु—प्रा० लज्जु^२—लेजू)।

^१ "ढेंका हर्षः कूपतुला चेति द्वयर्था ।"

—हेमचन्द्र : देशीनाममाला, पूना संस्करण, १६३८, पृ० १६५।

^२ सं० रज्जु—प्रा० लज्जु या लजुक—

—प असह महणवो, पृ० ८६६।



[चित्र ३]

§१८—मिट्टी का एक बर्तन जो आकार में घड़े के बराबर होता है **कड़वारा** कहाता है। लेजू के सिरे पर एक विशेष प्रकार का फंदा लगा रहता है, जिसे **साँफा** या **फाँसा** (सं० पाशक) कहते हैं। उसी फाँसे में कड़वारे की गर्दन फाँस ली जाती है। टेंकली की बल्ली के नीचे की ओर सिरे पर एक भारी कंकड़ या पत्थर बँधा रहता है जो **थूआ** कहाता है।

§१९—जब टेंकिया **उलाइतौ** (जल्दी-जल्दी) कड़वारे से पानी ढालता है, तब उसे **गमागम** ढार कहते हैं। गमागम ढार से पानी की धार का तार नहीं टूटता। किसी-किसी बल्ली के सिरे पर बाँस की एक पतली छड़ बँधी रहती है; उसे **पलइया** या **पँचागली** कहते हैं।

अध्याय ५ रौंदा

§२०—सिंचाई के काम में आनेवाला नदी के किनारे पर खोदा हुआ वह कुआँ, जिस में पानी एक नाली द्वारा नदी से ही आता है, **रौंदा** कहाता है। रौंदा कुएँ लगभग १५-२० हाथ गहरे होते हैं। जो रौंदा बहुत कम गहरे होते हैं, उन पर पैर नहीं चलती, बल्कि परोहों से ही पानी ढाला जाता है। जिस कुएँ का पानी सूख जाता है, उसे **अँधउआ** (सं० अंधकूपक—अंध ऊवत्र—अँधउआ) कहते हैं। बरसाती या छोटी नदी के किनारे पर के रौंदा **भाइतों** (ग्रीष्म काल) में सूखकर अँधउए बन जाते हैं।

§२१—रौंदा का पारछा **डराय** कहाता है। वे दो मोटी लकड़ियाँ, जिन पर **मौंगर** या **डौंगर** सधी रहती हैं, **ठड़िये** कही जाती हैं अर्थात् पैरे कुएँ की जिस लकड़ी में **चूरिये** या **चूरे** गड़े रहते हैं, वही **मौंगर** कहाती है। मौंगर और डराय ठड़ियों पर ही जमाये जाते हैं। वन या अरहर की लकड़ियों से डराय बनाया जाता है।

§२२—नदी का पानी जिस नाली में बहकर रौंदा में आता है, उस नाली को **नहरा** या **नहला** कहते हैं। नहले में बहता हुआ पानी जिस छेद के द्वारा **अजार** (कुएँ में लगा हुआ वन की लौंदों—लकड़ियों—का बना हुआ घेरा) में पहुँचता है, वह छेद **अजरुआ** कहाता है। रौंदा की बालूदार मिट्टी को **बरुआ** कहते हैं। रौंदा के पानी का **बरहा** (पानी का रास्ता) **नलिया** कहाता है। रौंदा के अंदर की मिट्टी को गिरने से रोकने के लिए अजार बहुत काम देता है। वास्तव में रौंदा का जीवन अजार पर ही निर्भर है। रौंदा के पैदे पर स्थान का जहाँ अजार जमाया जाता है, **थरी** (सं० स्थली) कहाता है।

विभाग २

जुताई, सुहगियाई और खुदाई सम्बन्धी साधन, यंत्र और उपकरण

अध्याय ६

हल

§२३—खेत जोतने का एक विशेष यंत्र हूर (सं० हल) कहाता है। वैदिक संस्कृत में हल के लिए सीर, वृक और लांगल शब्द भी प्रचलित थे।^१

हल के मुख्य भाग ये हैं—(१) कुड़, (२) पनिहारी, (३) हर्स, (४) फारा या कुस।

§२४—कुड़ और उसके अंग—कुड़ हल का प्रधान भाग है। यह ऊपर एक मोटे डंडे की तरह होता है। इसका निचला भाग बहुते मोटा और भारी होता है। कुड़ के ऊपर सिरे पर एक छोटा-सा छेद होता है जिसमें एक छोटी (८-१० अंगुल लम्बी) लकड़ी ठुकी रहती है जो हतकरी (हाथ० में), हतंटी, हतिया, मूँठ या मुठिया कहाती है। हल चलाते समय किसान का हाथ मुठिया पर ही रहता है। एक लम्बी रस्सी, जो हल के भीतरे (=बाईं ओर का) व्रैल की नाथ (व्रैल की नाक में पड़ी हुई रस्सी) में बँधी रहती है, हरपगहा, हरपघा (सं० हलप्रग्रह—हरपगहा—हरपघा) या हरवागा (सं० हल-वल्गा) कहाती है। हरवागे का एक सिरा नाथ में बँधा रहता है और दूसरा हल की मुठिया में। मुठिया अर्थात् हतकरी के संबंध में लोकोक्ति प्रचलित है—

“सब भइयनु ते बोली हतकरी। मोते काहे करी मसखरी।

सबते ऊँचौ मेरौ ठाठ। मौपे रहै मर्द कौ हाथ ॥”^२

§२५—खेत बोते समय एक विशेष प्रकार के कुड़ में नजारा (=एक पोला बाँस जिसमें होकर अनाज का दाना कूँड़ में डालते जाते हैं) बाँध देते हैं। वह कुड़ नाई कहाता है। हल के फाले से बनी हुई रेखा को कूँड़ (सं० कुण्ड—हि० श० सा०) कहते हैं। वैदिक साहित्य में कूँड़ के लिए ‘सीता’ शब्द का प्रयोग हुआ है।^३ नन्ददास ने भी ‘अनेकार्थ’—मंजरी में सीता को कृषि की देवी बताया है।^४ बीज बोते समय किसान सगुन मनाते हुए ऐसा कहते हैं—

“भजि सीता सीता में डारौ। गऊ के जाये पूरौ पारौ ॥”^५

^१ “यवं वृक्रेणाश्विना वपंतेषं दुहन्ता मनुषाय दत्त्वा।”—ऋक्० १।११७।२१

“वृको लांगलं भवति। विकर्तनात्। लांगलं लगतेः। लांगलवद्वा।”

—यास्क, निरुक्त, नैगम कांड, ६।२६

“लांगलं पवीरवत् सुशीमं सोम सत्सरु।”—अथर्व० ३।१७।३

अर्थात् हल कल्पवाणकारी, तेज और मुठिया सहित है।

“शुनं कृषतु लांगलम्।”—अथर्व० ३।१७।६

^२ हतकरी अपने सब भाइयों से कहने लगी कि तुम मुझसे दिल्ली-मज़ाक क्यों करते हो? मेरा पद सबसे अधिक ऊँचा है और मेरे ऊपर सदैव मर्द (हल जोतनेवाला) का हाथ रहता है।

^३ “वीजाय वा एषा यो निष्क्रियते यत् सीता यथाह
वा अयोनी रेतः सिंचेदेवं तद्यदकृष्टे वपति।”—शत० ७।२।२।५

^४ “सीता कृषि की देवता जेहि जीवै सब कोइ।”

—उमात्राङ्कर शुक्ल (सं०) : नन्ददास भाग २, पृ० ४६८।

^५ सीता का नाम लेकर बीज कूँड़ में डालो। हे गौ के पुत्रो! हमारी आवश्यकताओं की पूर्ति के लिए अन्न उगाओ।

§२६—हल के कुड़ के निम्न भागवाले छेद में एक भारी और नुकीली-सी लकड़ी ठुकी रहती है जिसे पनिहारी कहते हैं। पनिहारी के ऊपर लोहे का एक नुकीला औजार होता है, जिसे फारा या कुस (खैर और इग० में) कहते हैं (सं० फाल^१—फार—फारा)। छोटा और पतला फाला फरिया या कुसी कहाता है। फरिया के लिए ऋग्वेद (१०।३।१।६) में 'स्तेग' शब्द आया है।^२ लोहे के हल के चौड़े फाले को परिया कहते हैं।

पनिहारी और फाले के सम्बन्ध में निम्नांकित कहावतें प्रचलित हैं :—

कुड़ ते यों बोली पनिहारी। धरती बीच कल्लुं निरवारी ॥^३

* * *

“छाती ठोकि कहै यों फारौ। पनिहारी सुन काम करारौ ॥
तू मेरी आसिरता नारी। कबहुँ न तैंनें दूब उखारी ॥
मैं तौ मूँड़ अगिन में देंउँ। समनक चोट घनन की लैंउँ ॥^४

§२७—नाई की पनिहारी जबुरिया (कोल में), गुड़िया (इग० में), घुड़िया (हाथ० में), खुड़िया (खैर में) या पड़ौथा (खुर्जे में) कहाती है। जबुरिया आकार में हल की पनिहारी से छोटी होती है। जबुरिया के ऊपर घाई (एक तरह की लम्बी फिरी) में फरिया ही लगाई जाती है, फारा (फाला) नहीं।

§२८—पनिहारी के अंग—पनिहारी का ऊपरी भाग, जो कुड़ के नीचे वाले छेद में ठुका रहता है, चूरा या पया कहाता है। पये का सिरा कुड़ के छेद में पीछे की ओर कुछ-कुछ निकला हुआ दिखाई देता है। कुड़ के छेद में पीछे की ओर पये के ऊपर एक फाना (मोटी और छोटी एक लकड़ी) लगता है जिसे पचमासा कहते हैं। यह पये को कसा हुआ रखने के लिए छेद में ठोका जाता है। यदि पचमासा किसी तरह से ढीला हो जाता है या निकल जाता है तो पनिहारी भी कुड़ के छेद में से निकल जाती है। पनिहारी का टूटकर निकल जाना हर उसिलना कहाता है। खेत जुतते समय यदि हल उसिल जाता है तो पनिहारी आगे की ओर निकल जाती है और पचमासा पीछे की ओर कूँड़ में गिर जाता है। लोकोक्ति प्रचलित है :—

“बोल्यौ भइयनु ते पचमासौ। राई तिलभर घट्टूँ न मासौ ॥

जौ पनिहारी संग बिल्लोवै। बन्दौ सरकि कूँड़ में सोवै ॥”^५

^१ “सुनं नः फाला विकृषन्तु भूमिम।”—ऋक् ४।१७।८

अर्थात् हमारे फाले अच्छी तरह से धरती को जोते।

“कृषन्नित् फाल आशित कृणोति।”—ऋक् १०।११७।७

अर्थात् खेत जोतता हुआ फाला ही अन्न पैदा करता है।

^२ “स्तेगो न क्षमत्येति पृथ्वीम्।”—ऋक् १०।३।१।६

अर्थात् फरिया (छोटा फाला) भूमि में प्रविष्ट होकर उसे खोदती है।

^३ पनिहारी कुड़ से कहने लगी कि मैं धरती का विभाजन करती हूँ।

^४ फाला छातो ठोकर (साहस और विश्वासपूर्वक) पनिहारी से कहने लगा कि तू मेरे कठिन कार्यों को सुन। तू नारी है और मेरी आश्रिता है। तूने कभी धरती की दूब (एक प्रकार की घास) भी नहीं उखाड़ी। किन्तु मैं साहस के साथ लुहार की भट्टी की आग में अपना सिर देता हूँ और फिर निहाई पर घनों की चोट अपनी छाती पर भेलता हूँ।

^५ पचमासा अपने सब भाइयों (हल के अङ्ग) से कहने लगा कि मैं न राई या तिल भर घटता हूँ और न माशे भर, अर्थात् एक-सी स्थिति में रहता हूँ। यदि पनिहारी मेरा साथ त्याग देती है तो बन्दा भी तुरन्त कुड़ के छेद में से निकलकर कूँड़ में सो जाता है।

§२६—चूरे के सिरे पर एक छोटा-सा छेद होता है। उसमें एक छोटी-सी पतली लकड़ी टुकी रहती है जो छेद के आर-पार रहती है। वह गोखरू, सुँदल या पछेली (खैर में) कहाती है।

§३०—हर्स और उससे सम्बन्धित वस्तुएँ—एक छोटी बल्ली-सी जो कुड़ के बीच के छेद में टुकी रहती है हर्स या हर्स (सं० हलीषा = हलि + ईषा = हल का दंड) कहाती है। खेत में हल जोतना आरम्भ करते समय कुछ किसान निम्नांकित पंक्तियाँ बोलते हैं—

“रामुई हरु और रामु हतकरी राम नाम कौ फारौ।

जौ ठाकुर जी महारि करें उलै किसान कौ ज्वारौ ॥”^१

हर्स के ऊपरी सिरे की ओर चार-चार अंगुल लम्बी लोहे की तीन खुंटियाँ (कीलें) गड़ी रहती हैं, जिन्हें गूल, खरण या डील (सिकं० में) कहते हैं। ब्रैलों के जूए के बीच में चमड़े की पटार का बना हुआ एक फन्दा-सा पड़ा रहता है जो नरा, नारा (खैर में), नागौड़ा (इग० में) या नड़ा (खुर्जे में) कहाता है। छोटे नरे को नराउली भी कहते हैं। हल के ज्वारे (ब्रैलों की जोट = दो ब्रैल) के जुए को साधने के लिए नराउली काम आती है। नरा या नराउली (सं० नद्द्री) को हर्स के खर्रों में हिलगा देते हैं। हर्स में प्रायः तीन खरण होते हैं। यदि नराउली पीछे के खरण में लगा दी जाती है तो हल सेहा (सं० सेध + क—सेहा = खड़ा) हो जाता है और यदि सबसे आगे के खरण में लगा दी जाती है तो हल करार (सं० कराल—करार = कड़ा) हो जाता है। करार हल को कर्रा हर भी कहते हैं। सेहे हल का फाला धरती में ऊपर ही ऊपर चलता है, गहरा नहीं। करार हल धरती में घुसकर कूँड़ बनाता है। मेरठ की कौरवी बोली में ‘करार’ के लिए ‘कराल’ ही कहा जाता है। नरा-उली और खर्रों के सम्बन्ध में कहा जाता है कि—

नराउली खरणनु ते बोली करि-करि लम्बी नारि।

तुम सँग बीरन ! हर कूँ करिदैँँ सेहौ और करार ॥^२

अगले खरण से भी आगे यदि नरे से जूआ बाँध दिया जाय तो हल बहुत गहरा और कड़ा चलता है जिसे गरारा करना कहते हैं।

§३१—जब किसान खेत से हल को जूए पर उलटा लटकाकर लाता है तब उसे हरसोट (सं० हलीषा × योक्त्र) लाना कहते हैं। इस प्रकार की प्रक्रिया में हल की पनिहारी को जूए में हिलगा दिया जाता है और हर्स धरती पर घिसटती हुई लाई जाती है।

§३२—हर्स के नीचे के सिरे को कुड़ के मध्य भाग में ठोककर उसके सिरे के छेद में एक छोटी लकड़ी आर-पार ठोक देते हैं, जिसे गोखरू या बढैर कहते हैं। पये के गोखरू की भाँति ही बढैर काम करती है। कुड़ के आगे की ओर हर्स के ऊपर के छेद में एक लकड़ी टुकी रहती है, जिसे गाँगरा कहते हैं। हर्स के नीचे उसी छेद में एक और लकड़ी टुकी है जो पाता, करारी (खैर में) या कराई (हाथ० में) कहाती है। गाँगरा और पाता कुड़ के छेद में आगे की ओर होते हैं। इन दोनों के बीच में हर्स का नीचे का सिरा रहता है। यदि हर्स के नीचे से पाता निकाल लिया जाय और ऊपर का गाँगरा छेद के अन्दर और अधिक ठोक दिया जाय तो हल खेत में सेहा चलने लगता है। यदि पाता अन्दर की ओर अधिक ठोक दिया जाता है तो हल अन्निया करार (कराल अनीवाला अर्थात् फाले की नोक को धरती में घुसाकर चलनेवाला) हो जाता है। पाता हल को कड़ा बना देता

^१ जब राम के नाम के साथ हल, फाला और मूँठ को काम में लाया जाता है तब भगवान् की कृपा से किसान का ज्वारा उमङ्ग भरता है।

^२ लम्बी गर्दन करके नराउली खर्रों से कहने लगी कि हे भाइयो ! तुम्हारा साथ पाकर मैं हल को सेहा और करार कर देती हूँ।

है। करार अनी (= कड़ी नोक) का हल गहरा कुँड़ बनाता है। कुड़ के पीछे हर्स के सिरे के नीचे जो लकड़ी लगाई जाती है, उसे सेवटी कहते हैं। करारी और गाँगरा को सामान्यतया फाना कह देते हैं। हर्स के ऊपर लगा हुआ गाँगरा यदि कुड़ के छेद में से निकल जाय तो हर्स भी कुड़ से अलग हो जायगी। गाँगरा की निम्नांकित गवोक्ति में सार है—

‘नाक उठाइके बोल्यौ गाँगरौ। सब भइयन में मैं हूँ चाँगरौ।
जौ में लैजाउँ नैक मरोरा। देखिलेंउँ खेलन के जोरा ॥’^१

§३३—गाँगरा जब ढीला हो जाता है तब हर्स हिलने लगती है। उस तरह के हिलने के लिए ‘करकना’ धातु प्रचलित है। कहा जाता है कि हल-करकता है। लोकोक्ति प्रचलित है—

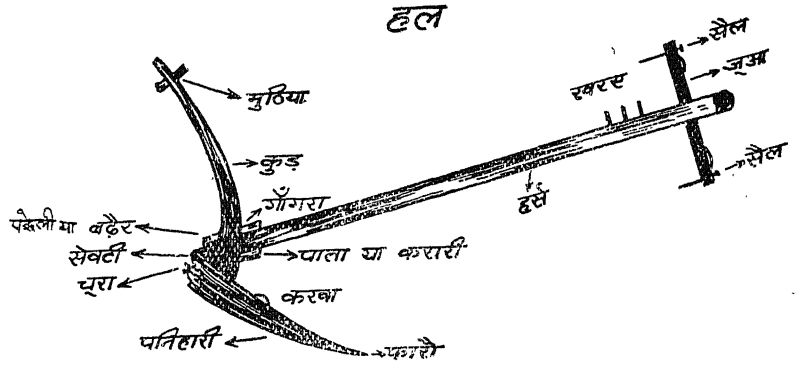

[रेखा-चित्र ४]



[चित्र ४]

“हर्स हँसीली जुआ न नीकौ, और राम कौ नाम पचारी।
ठाकुर जी की महरि होइ, तो बसुधा नाहँ टरैगी टारी ॥”^२

§३४—हल के जूए में मुख्यतः चार छेद होते हैं। अन्दर के दो छेदों में लगभग १२-१६ अंगुल की दो लकड़ियाँ लगी रहती हैं जिन्हें पचारी कहते हैं। जुए के किनारे की लकड़ियाँ सैलें कहाती हैं। प्रत्येक बैल की गर्दन पचारी और सैल के बीच में रहती है। जूए (सं० युग) के सिरो पर सैलों से सम्बन्धित चमड़े की चौड़ी पट्टी की भाँति जोते (सं० योक्त्र) रहते हैं जो बैलों की गर्दन रोकते हैं।

^१ गाँगरा अभिमानपूर्वक कहने लगा कि मैं सब भाइयों में चंगा (हृष्ट-पुष्ट) हूँ। हल चलते समय यदि मैं तनिक करवट लेकर निकल जाऊँ तो फिर खेलों (सं० उक्षतर—उक्खयर—खयर—खहर—खैर—खैल = जवान बैल; उक्षतर-अष्टा० ५।३।९) की शक्ति अच्छी तरह से देख लूँ।

^२ चाहे हर्स हँसीली हो अर्थात् उसे देखकर लोग चाहे हँसें, जुआ अच्छा न हो और पचारी (जूए में सैलों से भीतर की ओर लगी हुई दो लकड़ियाँ) भी बहुत कमजोर हों, लेकिन तो भी भगवान् की कृपा हो तो धन-सम्पत्ति अवश्य मिलेगी; वह टालने से भी न टलेगी।

अध्याय ७

सुहागा

§३५—जुते हुए खेत को चौरस करने के लिए उसमें जो लकड़ी का एक चौड़ा और भारी तख्ता-सा फेरा जाता है, उसे सुहागा (सं० सौभाग्यक—सोहगा—सोहागा—सुहागा = खेत की भूमि को सौभाग्य या सौंदर्य देनेवाला), पटेला (इग० में), साहिल (खैर और खुर्जे की सीमा-सन्धि पर) या हासिर (सादा० में) कहते हैं। छोटा सुहागा सुहगिया या पटेलिया कहाता है। सुहागे में प्रायः चार बैल और सुहगिया में दो बैल जोते जाते हैं। सुहागे के सम्बन्ध में पहेलियाँ प्रचलित हैं :—

“घस पाँच घस पाँच । तीन मूँड़ दस पाँच ॥”^१

... ..

“बारह नैना बीस पग, और छ्यानवै दन्त ।

हाँ हैकै इतने गये, खोजु न पायौ कन्त ॥”^२

सुहागा या पटेला

सुहागा फिरानेवाला व्यक्ति सुहागिया कहाता है ।

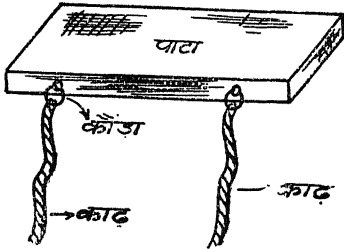

[रेखा-चित्र ५]

§३६—सुहागे के अंग—सुहागे के आगे कुन्दों में जो लोहे के मोटे-मोटे कड़े पड़े रहते हैं, वे कौड़ा कहाते हैं। उन कौड़ों में बतैड़े (बर्त के टुकड़े) पड़े होते हैं, जो जूए को कौड़ों से जोड़ते हैं। बतैड़ों से ही सुहागा खिंचता है। उन बतैड़ों को काढ़ कहते हैं। तहसील खैर के गाँवों के सुहागों में कुन्दों-कौड़ों की जगह लकड़ी की खुटियाँ टुकी रहती हैं जो मरुए या मडुए कहाती हैं।

अध्याय ८

माँभा

§३७—लकड़ी का एक यंत्र, जिससे किसान खेत में मेंड़ तथा किरिया-बरहा बनाता है, माँभा या माँजा (सं० मध्यक—मज्भत्र—माँभा—माँजा) कहाता है ।

^१ चलने में पाँच विसते हैं। उसके तीन सिर और दस पाँच हैं। सुहागे को फिरानेवाले व्यक्ति का एक सिर और दो बैलों के दो सिर मिलकर तीन सिर हुए। उनके पाँचों की संख्या दस हुई। ❀

❀ यह सुहगिया से सम्बन्धित पहेली है।

^२ सुहागे में चार बैल लगते हैं और दो आदमी सुहागे पर खड़े होकर उसे फिराते हैं। इसीलिए नयन बारह, पाँच बीस, दाँत छ्यानवै (दोनों आदमियों के ६४ दाँत + चारों बैलों के ३२ दाँत) कहे गये हैं। ये इतनी संख्या में खेत में होकर जाते हैं, परन्तु निशान-पता नहीं दिखता ।

§३८—माँके मेंचार वस्तुएँ मुख्य होती हैं—(१) माँजा, (२) डाँड़ा या सौल, (सादा० में) (३) जाती, (४) चिरैया।

नीचे का चौड़ा तख्ता जो खेत की मिट्टी को बटोरता (इकट्टा करता) है, माँजा कहाता है। इस तख्ते के दोनों कुंदों में सन की दो रस्सियाँ पड़ी रहती हैं जिन्हें जोतियाँ कहते हैं। दोनों जोतियों को आपस में मिलाकर फिर आगे की रस्सी में एक छोटी-सी लकड़ी बाँध देते हैं, जिसे चिरैया कहते हैं। माँजे के बीच में लाठी की भाँति का एक डंडा जड़ा रहता है जो सौल या डाँड़ा (सं० दरडक) कहाता है। किसी-किसी माँजे के डाँड़े के ऊपरी सिरे के पास एक लकड़ी टुकी रहती है जिसे हतिया कहते हैं। छोटा माँजा मँजिया कहाता है।

§३९—खेत में माँजे से जो काम किया जाता है वह माँजे करना कहाता है। माँजे करनेवाले व्यक्ति को माँजिया कहाते हैं। जोतियाँ पकड़कर खींचनेवाला खैचा कहाता है। माँजिया और खैचा मिलकर ही बरहा, किरिया और किवारे बनाते हैं। बड़े आकार की किरियाँ (क्यारियाँ—सं० केदारिका) नख या पैल कहाती हैं। बम्बे की भराईवाले खेतों में प्रायः पैलें ही बनाई जाती हैं। खेत के बीच में बने हुए बरहे को मंभा या लड़ूरा (सादा० में) कहते हैं।

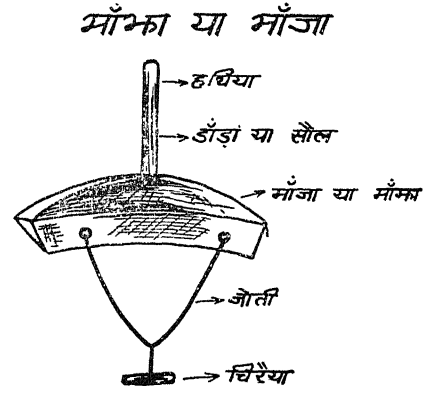

[रेखा-चित्र ६]

अध्याय ९

खुदाई के यंत्र

§४०—खुदाई में काम आनेवाला लोहे और लकड़ी से बना हुआ एक औजार पामरा,

खुदाई के दो औजार

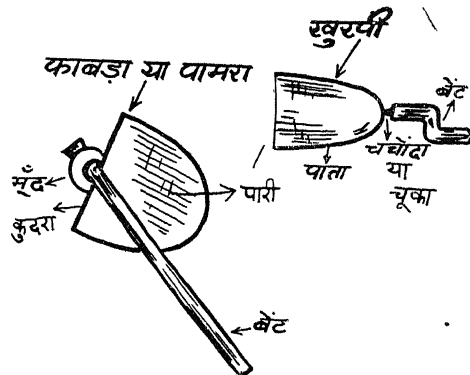

[रेखा-चित्र ७, ८]



[चित्र ५]

पाबरा (कौल और हाथ० में), फाबड़ा (खुर्जे में), कस्सा, कसला (अनू० में) या कुदरा कहाता

है। छोटे फावड़े को **कसिया** या **कुदरिया** (सं० कुदालिका) कहते हैं। डेढ़-दो वालिश्रन लम्बा एक औजार **खुरपा**, **खुरपी** या **खुरपिया** (सं० क्षुरपिका) कहाता है।

§४१—**फावड़े के अंग**—फावड़े का वह अंग जो लोहे का होता है और जिससे धरती खुदती है, **खुदा** या **कुरदा** कहाता है। खुदे के पीछे का ऊपरी भाग जो गोल होता है **मूँद** (सं० मुद्ग) कहाता है। एक मोटा और छोटा डंडा-सा, जो **मूँद** में टुका रहता है, **बैट** कहाता है। मूँद में एक पत्ती लगी रहती है; उस पत्ती के ऊपर खुदे को जमाकर लोहे की मजबूत कीलें विशेष ढंग से जड़ी जाती हैं। उस क्रिया के लिए **भंडना** धातु का प्रयोग होता है। यह अंग 'रिवेटिंग' के अर्थ में है। इसी अर्थ में **ठरना** (कास० में) धातु भी प्रचलित है।

§४२—**मूँद में टुका हुआ बैट** यदि हिलता है तो उसे **दिल्ला बैट** कहते हैं (सं० शिथिल—प्रा० सिटिल—दिल्ला)।

§४३—**खुरपी के अंग**—लोहे की चोड़ी और लम्बी पत्ती सी, **पाते** कहाती है। पाते का अग्र भाग जिसकी पैनी धार से घास खुदती है **अगेल** कही जाती है। पाते का पतला और नोकीला भाग, जो बैट के अन्दर घुसा रहता है, **चँचौदा**, **चचुआ** (खैर में) या **चूका** कहाता है। बैट के चूकेवाले सिरे पर लोहे की एक गोल पत्ती चढ़ी रहती है जिसे **स्याम** या **स्यान** कहते हैं। खुरपी का चँचौदा इतना महत्त्वपूर्ण शब्द है कि इसके आवार पर एक मुहावरा भी प्रचलित है—कोई भ्रमक जब पीछे लग जाता है तब '**चँचौदा लग जाना**' मुहावरे का प्रयोग होता है।

विभाग ३

उगी हुई खेती की रक्षा के साधन और उपकरण

अध्याय १०

§४४—साग, तरकारी, तरबूज और **काँकरी** (ककड़ी) आदि की खेती **वारी** कहाती है। वारी की **रखाई** (रखवाली) रात के समय करना बड़ा आवश्यक है। वारियों में किसान आदमी कासा एक पुतला बनाकर खड़ा कर देते हैं, ताकि रात को जानवर वारी **उजाड़ने** (बरवाद करने) न आ सकें। उस पुतले को **औभपा** (कोल में), **बिदूका** (इग० में) या **बिजूका** (हाथ० और सादा० में) कहते हैं। इसके लिए संस्कृत में 'चंचा' शब्द प्रयुक्त हुआ है।^१

§४५—**औभपे के अंग**—औभपे के ऊपर मिट्टी का एक काला वर्तन **औंधा** (उलटा) करके रख दिया जाता है। वह दूर से सिर जैसा मालूम पड़ता है। उस सिर को **गुम्हौंडा** (सं० गोमुंड)।

^१ पाणिनि के सूत्र 'लुम्भनुष्ये' (अष्टा० ५।३।१८) का अर्थ करते हुए सिद्धान्तकौमुदीकार ने लिखा है—'चंचानुणमयः पुमान्। चंचेव मनुष्यश्चंचा।'—सिद्धान्तकौमुदी, तत्वबोधिनी व्याख्या संवलिता, सूत्रांक, २०५३।

^२ 'सुबन्धु कृत वासवदत्ता (जीवानन्द विद्यासागर संस्करण, पृ० ६१) में मुझे गोमुण्ड-खण्ड (बैल का सिर) का प्रसंग मिला। यह गोमुंड खेत के सीमासूचक चिह्न के रूप में स्थापित किया जाता था।'

—डा० वासुदेवशरण अग्रवाल: ए यूनिवर्सिटी टैराकोटे प्लाक फ्रॉम राजघाट, बुलेटिन नं० २, प्रिंस आफ वेल्स म्यूजियम बॉम्बे, १९५३ पृ० ८३।

या मुढ़ड़ा कहते हैं। औभूपे की गर्दन का भाग कंधेर और हाथ हतिये कहाते हैं। हतिये से नीचे का भाग मंभैड़ा या मंभा कहाता है। जो भाग धरती में गड़ा रहता है, उसे पाँता कहते हैं।

§४६—खेत में पौहे (सं० पशु) न घुस सकें, इसलिए फसल की सुरक्षा के लिए खेत के

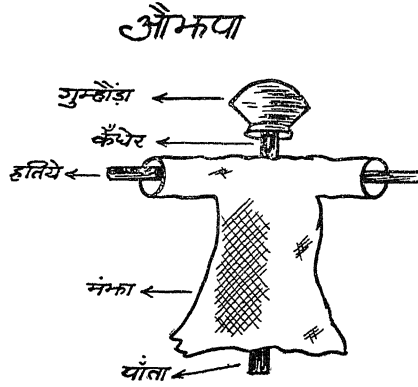

चारों ओर बबूल और बेरिया आदि वृक्षों की कँटीली सूखी डालियाँ गाड़ दी जाती हैं, जिन्हें भाँकर या ढाँकर कहते हैं। किसी-किसी खेत की चौहद्दी (=चारों ओर की मेंडे) दो-ढाई हाथ ऊँची कर दी जाती है, जो ढोड़ा या ढोरा कहाती है। खेती को उजाड़ने वाले जंगली पशु किसान की बोली में बरहेलुए जिनावर (जंगली जानवर) कहाते हैं। उनको डराकर भगाना बिड़ारना कहाता है। सूरदास ने 'बिड़रना' धातु का प्रयोग इसी अर्थ में किया है।^१

[रेखा-चित्र ६]

§४७—खेत में उगा हुआ बहुत छोटा और कोमल नवांकुर कुल्ला, किल्ला या कुल्हा कहाता है। खेत में किल्ला उगना किल्ला फूटना कहाता है। किल्लों को फूटा हुआ देखकर कुछ जानवर (पशु और पक्षी) उन्हें खाने के लिए आ जाते हैं। किसान उन्हें भगाते हैं ताकि वे पतचौंट (=पत्तियों को खा लेना) न करने पावें। वास्तव में किल्ले और पत्तियों के आधार पर ही किसान का जीवन निर्भर है। लोकोक्ति प्रचलित है—

“ब्यौपारी है बतजीवा। पर किसान है पतजीवा।”^२

§४८—किसान खेत रखाने के लिए किसी पेड़ पर अथवा तीन-चार खम्भे गाड़कर उनके ऊपर एक मचान-सा बनाता है। उस मचान को महरा, म्हैरा या टाँड़ (बुलं० में) कहते हैं। महरे पर बैठकर किसान फसल बरबाद करनेवाले जानवरों को अच्छी तरह देख सकता है।

§४९—हाथ से बटी हुई (विशेष प्रकार से ईंठी हुई) सन की रस्सी (सं० रश्मि) से एक विशेष उपकरण बनाया जाता है जिसे गोफन या गुफना कहते हैं। उसमें रखकर जो डरा या डेल (मिट्टी का डेला) और कंकड़-पत्थर का टुकड़ा फेंका जाता है वह गिल्ला कहाता है। गोफन का वह भाग, जहाँ गिल्ला रखा जाता है, फटका कहाता है। सेनापति ने इसी अर्थ में 'फटिका' शब्द का उल्लेख किया है।^३ फटके के दायें-बायें लगी हुई रस्सियाँ जोतियाँ कहाती हैं। दोनों में से एक जोती को फिकना कहते हैं। गोफन चलाते समय गुफनियाँ (गोफन घुमानेवाला) गोफन घुमाने के बाद फिकने को हाथ में से अलग कर देता है। फिकने के अलग होते ही गोफन का गिल्ला निकलकर बड़ी दूर जा पड़ता है। फिकने का ऊपरी पतला सिरा तुर्रा कहाता है। तुर्रा ध्वनि करता है। तुर्रों की आवाज को गोफन की चटकन कहते हैं।

^१ “वह निसंक अतिहिं ढीठ बिड़रै नहिं भाजै।”

—सूरसागर, काशी नागरीप्रचारिणी सभा, प्रथम संस्करण, ९।९६

^२ ब्यापारी का जीवन बातों पर और किसान का जीवन खेत की पत्तियों पर निर्भर है।

^३ “बीच परे भौर फटिका से सुधरत हैं।”

—सेनापति : कवित्तरत्नाकर, हिन्दी-परिषद्, वि० वि० प्रयाग, १९४८, ५।६४

§५०—वर्त के टुकड़े के एक सिरे पर किसान सन की रस्सी का एक तुरा बाँध लेते हैं। तुरा लगा हुआ **वर्तैड़ा** (वर्त का टुकड़ा) **पटकना** या **पटकौड़ा** कहाता है, क्योंकि यह जब घुमाने के उपरान्त भटककर देकर चटकया जाता है, तब पट-सी आवाज़ करता है। **पटकौड़े** के तुरे को **पटकनी** भी कहते हैं।

§५१—बहुत ज़ोर की आवाज़ करने के लिए किसान लोग महरे पर रखकर एक विशेष तरह

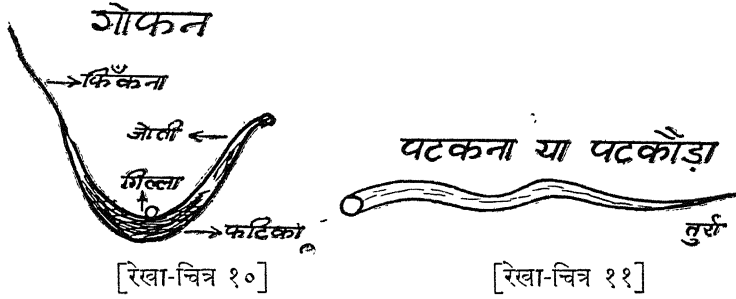

का बाजा बजाते हैं जिसे **धुपंगड़ा** कहते हैं। धुपंगड़े में से शेर की दहाड़-सी आवाज़ निकलती है। घड़े से छोटा मिट्टी का एक वर्तन, जिसका मुँह गोल और बड़ा होता है, **चपटा** कहाता है। चपटे के मुँह पर चमड़ा मढ़कर धुपंगड़ा तैयार किया जाता है। मोर की पूँछ की लम्बी डंडी-सी **मौरपैच** या **डढ़ीर** कहाती है। डढ़ीर को धुपंगड़े के चमड़े और चपटे के मध्यवर्ती छेदों में डाल दिया जाता है। पानी से डढ़ीर को **भिजोकर** (भिगोकर = तर करके) छेदों में ऊपर-नीचे खींचते हैं। तब धुपंगड़ा बड़ी **घर्राहट** (घर्र-घर्र की आहट अर्थात् आवाज़) करता है। छोटे आकार का धुपंगड़ा **धुपंग** कहाता है। लम्बी-चौड़ी इधर-उधर की बातें बनाने के अर्थ में '**धपंग मारना**' मुहावरा भी प्रचलित है।

विभाग ४

फसल काटने, ढोने और तैयार करने के साधन, औज़ार और वस्तुएँ

अध्याय १

§५२—किसान के फसल काटने के औज़ार ये हैं—(१) **दराँत** (२) **दाहा** (३) **खुरपी** (४) **गड़ासा**।

§५३—दराँत को **हँसिया**, **हँसिया**, **हसिया** या **हँसुआ** भी कहते हैं। **दराँत** (सं० दात्र^१ > दातर > दरात > दराँत) का छोटा रूप **दराँती** या **हँसली** कहाता है। हँसिया या दराँत के लिए हेमचंद्र के 'असिन्न' (दे० ना० मा० १११४) शब्द का उल्लेख किया है।^२ यास्क ने निरुक्त

^१ हस्ते दात्रं च नाददे ।"—ऋक० ८।७।१०

अर्थात् हे इन्द्र ! तेरे ऊपर आशा करके ही मैं यह दराँत अपने हाथ में ले रहा हूँ।

(नैगम का० २।१।२) में बताया है कि उत्तर भारत के लोग 'दान' और पूरव के 'दाति' कहते हैं।^१ लोक-शब्द 'असिद्ध' सं० सं० 'असिद्' से विकसित है।^२

§५४—दाहे को **दाह्या**, **दाब** (कोल में), या **बाँक** (हाथ० में) भी कहते हैं। इससे पेड़ की **गुहियाँ** (शान्वाएँ) काटी जाती हैं।

§५५—जब ज्वार-बाजरे के पौधों को काटकर छोटे-छोटे **गँडेलों** (= छोटे टुकड़े) के रूप में बदल दिया जाता है तब उसे **कुट्टी** या **कुटी** कहते हैं। कुटी काटने का औजार **गड़सा** या **गड़सा** (सं० गंडासि) कहाता है।

§५६—गड़से की लकड़ी का हथका **बैट** कहाता है। बैट के आगे का भाग, जिसके नीचे

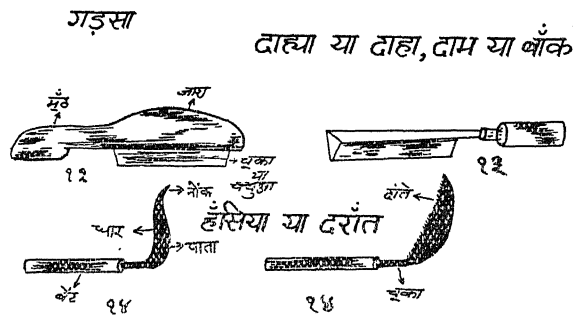

[रेखा-चित्र १२, १३, १४]

गड़से के दो चूके सर्राखों में टोक दिये जाते हैं, **जारा** या **जारी** कहाता है। छोटा गड़सा **गड़सी** या **गड़सिया** कहाता है। गड़से के दोनों चूकों को जारे के छेदों में टोक दिया जाता है और उन छेदों में कभी-कभी **ध्राँस** (एक-डेढ़ अंगुल लंबी लकड़ी) भी लगाई जाती है ताकि चूके कसे रहें।

§५७—थोड़ी करव (ज्वार-बाजरे के काटे हुए पौधे) की कुट्टी कटना **'मूँठा पारना'** कहाता है। छोटा **मूँठा मूँठी** कहाता है। जारों उँगलियों और अँगूठे के बीच में जितनी करव समा सकती है, उतनी मात्रा **मूँठा** या **मुट्ठा** कहाती है।

§५८—जब कई मुट्ठों को भिला दिया जाता है तब वह मात्रा **जेठ** कहाती है। जेठ भर करव दोनों बाँहों की धिराई (गोलाई) में समाती है। कई जेठों का सामूहिक रूप जो सिर पर रखकर ही ले जाया जा सकता है, **बोभ** कहाता है। **मक्का**, **जौड़री** (ज्वार), **बाजरा** आदि को काटकर उनके बोभों को किसान खेत में खड़ी हालत में एकत्र करके रख देता है, जिन्हें **भुआ** कहते हैं। तिरछी अर्थात् आड़ी हालत में तले-ऊपर धरती पर रखे हुए बोभ **सँजा**, **जांगी** (खैर में) या **गरी** (सादा० में) कहाते हैं। यदि सँजा एक गोल घेरे के रूप में जमाया जाता है तो **चाँक** (सं० चक्र—चक्र—चाक—चाँक) कहाता है।

§५९—**फसल ढोने के साधन**—हरी करव के तने को **फटेरा** कहते हैं। फटेरे को ँँठकर उसमें किसान जब बोभ बाँधता है, तब उसका मुड़ाहुआ रूप **मोरा** कहाता है। जौ, गेहूँ, चना आदि की नलियों का कुचला ला, जिसमें से दाँय द्वारा अन्न का दाना अलग कर दिया जाता है, **भुस** (सं० बुस, बुप) कहाता है। भुस को किसान प्रायः भोरियों और पासियों में भर कर ढोता है। रस्सियों से बनाया हुआ बर्गाकार जाल-सा, जिसमें बड़े-बड़े गोल छेद-से होते हैं **भोरी** (सं० भोलिका; देश० भोलिया—दे० ना० मा० ३। ५६) कहाता है। ढने रूप में बना हुआ रस्सियों का

^१ “दातिर्लवनार्थे प्राच्येषु दात्रमुदीच्येषु”—शास्क, निरुक्त, नैगम कारड २।१।२

^२ “मानव श्रौत सूत्र में हसिया के लिए 'असिद्' शब्द प्रयुक्त हुआ है। उसी से लोक में 'हसिया' शब्द बना है। किन्तु इसका साहित्यिक प्रयोग वैदिक काल के उपरान्त फिर देखने में नहीं आया।”

जाल-सा **पासी** (सं० पाशिका > पासिया > पासी) कहाता है। इस + धनात्मक रूप में जुड़ी हुई दो रस्सियाँ, जो घास, **रजिका** (= पशुओं का एक हरा चारा) आदि के बाँधने में काम आती हैं, **चौवरी** कहाती हैं। जिस स्थान पर किसान भुस तैयार करता है, वह **पैर** (सं० प्रकर > पयर > पहर > पैर) या **खलिहान** (सं० खलधान > हि० श० नि०) कहाता है। मोटे सूत की बनी हुई चारों **खोर** और **पिछोर** कहाती हैं। खोरों और पिछोरों में भी पैर से भुस **घेर** (वह स्थान या वाड़ा जहाँ किसान के पशु रहते हैं) में लाया जाता है।

§६०—**डलियाँ और उनकी बुनावट**—आकार और आकृति के विचार से डलियाँ कई तरह की होती हैं। अरहर, बन (वाड़ी) या अन्य किसी पौधे की पतली और नरम **लौदों** (लकड़ियों) से बनी हुई वस्तु, जिसमें कुछ रख सकें **डलिया** (सं० डल्लक > डल्लक > डला > स्त्री० डलिया) कहाती है। डलिया से बड़ा पात्र **भाल**, **भाले**, **भल्ला** (खुर्जे में) या **भाइन** कहाता है। डलिया और भाल प्रायः **बंगा** और **देसी** अरहर की लौदों से बनती हैं। **साबित** (अखंड) लौदें **साजी** और बीच से चिरी हुई **चिरैमा** कहाती हैं। जिन लौदों के ऊपर का छिलका-सा उचेल लिया जाता है, वे **उकी-लौदें** कहाती हैं। छोटी डलिया जो साजी या चिरैमा लौदों की बुनी जाती है, **छवड़ा** या **छवरा** कहाती है। छोटे छवड़े को **छवरिया** कहते हैं।

§६१—छोटा छवरा जिसका पेट गहरा हो **कतना** या **अधोड़ी** कहाता है। जिस छवरे से किसान पैर (खलियान) में अपनी **रास** (सं० राशि = अन्न और भूसे का मिला हुआ ढेर, अन्न का ढेर) बरसाता है, उसे **बरसौना** कहते हैं। बरसौने से छोटा छवरा **पलरा** या **पल्ला** कहाता है। पलरे के **किनारे** (किनारे) प्रायः एक-दो अंगुल ऊँचे होते हैं। बहुत छोटे गोल टोकरे, जो गेहूँ की नलियों, बाँस की खपन्चों और खजूर के **पलिंगों** (= पत्तों) से बुने जाते हैं, **बोइये** कहाते हैं। आकार में बोइयों के समान छोटे-छोटे पात्र **कुन्ना**, **कुनिया**, **टुकुरिया** आदि कहाते हैं।

§६२—एक गहरा छवरा **ओड़ा**, **ओड़ी** या **उड़ैना** (खुर्जे में) कहाता है। बाँस की खपन्चों से **बेगरी** (विरल) बुनी हुई गहरे पेट की डलिया **खाँची** या **भल्ला** कहाती है।

§६३—एक प्रकार की गहरी बड़ी डलिया, जिसमें एक मन अनाज आ जाता है, **मनौटा** कहाती है। थाणीनुमा छोटे किनारों की छवरियाँ, जिनके पैदे थालियों के पैदों से बने होते हैं, **छीवे** कहाती हैं। चिरी हुई लकड़ियों से बने हुए गहरे पेट और छोटे मुँह के टोकरे **पिट्टू** कहाते हैं। गहरी भालें-सी, जिनके नीचे किसान प्रायः बकरी के बच्चे दाव देते हैं, **टापरे** कहाती हैं।

§६४—कागज आदि गलाकर और कूटकर उसकी लुगदी से बननेवाले पात्र **ढला** या **डला** (दि० ना० मा० ४।७ डल्ल; पा० स० म० डल्ल, डल्लग-देशज०) कहाते हैं। बोइये से छोटी **वोअनी** होती है। कुन्ना या कुनियाँ लगभग वोअनी के आकार की ही होती है। कुन्ने के सम्बन्ध में लोकोक्ति प्रचलित है—

“सीखत सीखत सीखैगी । भरि-भरि कुन्ना पीसैगी ॥”^१

§६५—**छवरा** (देश० छवय-पा० स० म०) जब टूट जाता है और उसकी केवल तली ही शेष रह जाती है, तब उसे **छीतरा** कहते हैं। अरहर या बन (वाड़ी) की पतली और नरम लौदें **कांठर** या **कैना** कहाती हैं। जो कैने छवरों की बुनाई में काम नहीं आते, वे बेकार हो जाते हैं, क्योंकि वे टुकड़ों के रूप में बहुत छोटे-छोटे होते हैं। उन्हें **खौरा** कहते हैं। आग का एक गड्ढा-सा, जहाँ बैठकर किसान जाड़ों में तापते हैं, **अध्याना** (सं० अग्निधान > अग्निहान > अग्निहाना > अध्याना) कहाता है। खौरा प्रायः अध्याने में जला दिया जाता है।

^१ शनैः-शनैः अभ्यास करने से मनुष्य योग्य बन जाता है। नवागता बहू के प्रति कहा गया है कि शनैः-शनैः काम करते-करते वह सब सीख जायगी। कुछ ही समय में कुन्ना भर-भरकर पीसने लगेगी।

§६६—कुछ लौदों को पानी में गलाकर उनपर से पर्त उतारा जाता है। उस पर्त को **खपटार**, **लुककल** या **छिकला** (सं० शल्क) कहते हैं। पतली और छोटी खपटार **छिलपिन** कहाती है। लौदों पर से छिलपिन उतारने के लिए खड़ा दर्रात चलाया जाता है। इस क्रिया को **रोरना** कहते हैं।

§६७ - छवड़े की बुनाई में पैदे पर चार-चार लौदें लगाई जाती हैं जो **चौकड़ी** कहाती हैं। चिरी हुई लौदों के छवड़े के पैदे में **दुकड़ी** (दो लकड़ियों का जोड़ा) लगती है। जब चौकड़ी या दुकड़ी में होकर दूसरी लौदें डाली जाती हैं तब उस क्रिया को **कामनि फाड़ना** कहते हैं। छवड़े की किनारी पर **काँठरें** (= नरम लौदें) लगती हैं। अतः किनारी बुनना '**काँठर लेना**' कहाता है। छवड़े का बुनावट में जो लौदें खड़ी दशा से डाली जाती हैं, वे **ओर** कहाती हैं। किनारे पर जब लौदें मोड़ी जाती हैं, तब उसे **मुरकामन** कहते हैं।

§६८—रास का भुस और **लाँक** (= गेहूँ, जौ आदि के कटे हुए पौधों का ढेर) के ठीक



[चित्र ५]

करने में जो औजार काम आते हैं, वे किसान के पैर के प्रमुख साधन हैं। उनमें **साँकी** (खुर्जे में **जेली**) और **पँचागुरा** (सं० पंच + अंगुलक) अधिक काम आते हैं। पैर को जिस **बुहारी**^१ अर्थात् भाड़ू से साफ किया जाता है, उसे **सुनैत** या **सोहनी** (सं० शोधनी > सौहनी > सोहनी) कहते हैं। **सार** (बैलों या अन्य पशुओं की शाला) को साफ करने के लिए जो लौदों की भाड़ू काम आती है, वह **खरैरा** कहाती है।

§६९—लकड़ी की एक चीज जिसकी आकृति फावड़े से मिलती है **लदपामरी**, **लदपावरी** (देश० लदी > लीद^२ + पावरी) या

साँकी



[रेखा-चित्र १५]

खुटपावरी (बुलं० और खुर्जे में) कहाती है। लदपामरी से चोथ गोबर आदि हटाया जाता है। हेमचन्द्र (दे० ना० मा० २।६६) ने '**गोबर**' शब्द को देशी लिखा है। गाय, भैंस आदि चौपाये एक चार में जितना गोबर गुदा से बाहर निकालते हैं, उतनी मात्रा **चोथ** कहाती है।

^१ सं० बहुकारी > प्रा० बहुआरी > हिं० बुहारी। 'बहुकर'—पाणिनि, अष्टा० ३।२।२१; 'बहुकार'—महाभारत, शान्ति पर्व, १८६।२०—(देखिए, डा० वासुदेवशरण अग्रवाल, महाभारत के कुछ कूट स्थज, नागरी प्र० पत्रिका, सं० २०१४, अंक ४)।

^२ देश० लदी = करीष—पा० सं० म०।

प्रकरण २
खेत और फसल की तैयारी

विभाग १

खाद, जुताई और बीज

अध्याय १

खाद

७०—खाद और जुताई किसान की खेती के प्राण हैं। खेत में जो उगता या पैदा होता है उसे हौन कहते हैं। अच्छी हौन करने के लिए खेत में जो गोबर, कूड़ा-करकट आदि डाला जाता है, उसे पहले एक गड्ढे में गाड़कर सड़ाया जाता है। उस सड़े हुए कूड़े-करकट को खात या खाद (सं० खात)^१ कहते हैं। खात में राख (सं० रक्षा)^२ भी मिली होती है। खेत, खाद और पानी के सम्बन्ध में निम्नांकित कहावतें प्रचलित हैं—

‘असाढ़ में खात खेत में जाइ। खत्तिनु भरि-भरि रास उठाइ ॥’^३

‘खातु पानी। आव दानी ॥’^४

‘खातु कूड़ौ ना मिटै, कर्म लिखी मिटि जाइ ॥’^५

‘खातु देउ तौ होइगी खेती। नहीं तौ रहै नदी की रेती ॥’^६

‘जाके खेत पर्यौ नाइँ गोबर। ता किसान कूँ जानौँ दोबर ॥’^७

७१—खाद के काम में आनेवाला सूखा गोबर पाँस (सं० पांशु) कहाता है। किसान खाद को गाड़ी या गधों पर लादकर खेत में पटकता है। एक बार में ले जाने के लिए खेप (सं० खेप) शब्द का प्रयोग होता है। यदि पचास बार में खाद खेत में पहुँचा तो उसे पचास खेप कहेंगे। यह अँग० ‘इन्स्ट्रौलमेंट’ के लिए लोक-भाषा का बहु प्रचलित शब्द है।

^१ डा० वासुदेवशरण अप्रवाल्, पृथिवी-पुत्र, पृ० २३६।

^२ “भूमिलिखित पत्रलताकृत रक्षा-परिक्षेपम्।”

—त्रायः कादम्बरी, श्री हरिदास सिद्धान्त वागीश प्रणीत, बँगला संस्क० पूर्व भाग, १८४७ शकाब्द, राज्ञीगर्भवार्तागम, पृ० २६६।

^३ यदि किसान आषाढ़ मास में खेत में खाद डालेगा तो उसकी रास से खत्तिर्याँ भर जाएँगी।

^४ खेत का भोजन वास्तव में खाद और पानी ही है।

^५ खेत में पड़ा हुआ खाद कभी व्यर्थ नहीं जाता। चाहे कर्म लिखी बात मिट जाय, किन्तु खाद का फल अवश्य मिलेगा।

^६ खाद से ही खेती है, अन्यथा खेत नदी की बालू की भाँति बेकार है।

^७ जिस किसान के खेत में गोबर (खात) नहीं पड़ा, उसे दुर्बल (निर्धन) किसान समझिए।

अध्याय २

जुताई

§७२—हल चलानेवाले को **हरहारा** कहते हैं। खेत जोतते समय उसी को **जोता** या **जुतैया** भी कहते हैं। किसान को भी **जोता** कहते हैं।

§७३—**जुताई के प्रकार**—जुताई चार तरह की होती है—(१) न्हैनी, (२) मोटी, (३) गहरी, (४) ऊथरी (उथली)।

यदि हल के कूँड़ खेत में कुछ दूरी पर बनें तो वह **मोटी जुताई** कहाती है। बहुत निकट और मिले हुए कूँड़ **न्हैनी जोत** कहाते हैं। **अन्निया करार** (कराल अनी का) हल से की गई जुताई गहरी होती है। सेहे हल की जुताई **उथरी** (उथली) कहाती है।

जुताई और बीज के सम्बन्ध में लोकोक्तियाँ प्रचलित हैं—

“न्हैनी जोता घन ब्रवा, कबहुँ न पावै हानि।”^१

* * *

“न्हैनी जोतूँ घन बऊँ, लम्बी खैचूँ आड।
हौनि खेत में ऐसी अडि जाइ, भैंसें लै लैउँ चार ॥”^२

“जोत भई मोटी। बीज की का खोटी ॥”^३

* * *

“बीज परौ फल अच्छौ देतु। जितनौ गहरी जोतौ खेतु ॥”^४

* * *

“उथरी जोत पुरानौ बीजौ। ताकी खेती कछू न हूजौ ॥”^५

* * *

“तिल बँकदी बन बाजरा तीनों चाहें खुर्र”^६

§७४—**जुताई की संख्या और समय**—जिन खेतों में असाढ़ से लेकर क्वार तक निरन्तर जोत लगती रहती है, वे **असाढ़ी** या **अनहारी** कहाते हैं। असाढ़ मास की प्रारम्भिक वर्षा

^१ जो किसान अपने खेत में न्हैनी (बारीक) जुताई करता है और घनी बुवाई करता है, वह कभी हानि में नहीं रहता।

^२ मैं यदि खेत में न्हैनी (बारीक) जोत करूँगा, घना बीज बोऊँगा और आड़े (क्यारियों की मेंडे) लम्बी बनाऊँगा तो खेत में इतनी बढ़िया और अधिक फसल होगी कि चार भैंसें खरीद लूँगा।

^३ यदि जुताई मोटी है तो फसल अच्छी तरह न उगेगी। इसमें बीज का कोई खोट (= दोष) नहीं है।

^४ खेत की जोत जितनी अधिक गहरी होगी, उसमें डाले हुए बीज से उतनी ही अधिक अच्छाई के साथ फसल पैदा होगी।

^५ यदि उथली जुताई के कूँड़ में पुराना बीज बोया जायगा तो उस खेत में कुछ भी न उगेगा।

^६ तिल, बँकदी बन (नरमा कपास का पौधा), और बाजरे की फसलें खेत में खुर्र (वर्षा से पहले की जुताई) चाहती हैं।

हो जाने पर किसान खेतों में साधारण-सी जुताई कर देते हैं, उस जुताई को **सुर्र** या **सुर्रट** कहते हैं। जोर की वर्षा को **घहघड्ड कौ मेह** कहते हैं। घहघड्ड का मेह पड़ जाने पर खेत की जो पहली जुताई होती है, वह **उपार** (सं० उत्पाट) कहाती है। पानी सूख जाने पर जब खेत जुतने योग्य मालूम पड़ता है, तब उसे **ओठ-आना** कहते हैं। ओठ की अवधि या समय बीत जाने पर खेत **कर्रा** (कड़ा) जुतता है। ओठ आने से पहले समय का गीला तथा कुछ-कुछ पानी से भरा हुआ खेत **तीता** कहाता है। गीले खेत की तरी **तीत** कहाती है। खेत की दूसरी जोत **आंतरा** और तीसरी **उनावट**, **कुंछी** (हाथ० में), अथवा **कनौछी** (इग० में) कहाती है। तहसील अतरौली के गाँवों में तीसरी जोत को **तेखर** (सं० त्रिकर्ष) और चौथी को **चौखर** (सं० चतुःकर्ष) भी कहते हैं।

फसल**जोतों की संख्या**

(१) ईख	...	१३ से २० तक खुदाई (= गुड़ाई)
(२) गोहूँ	...	कम से कम १६ जोत
(३) चनारी बेभर (चना मिली बेभर)	...	१२ जोत
(४) मटरारी बेभर (मटरा + जौ) —	...	८ जोत
(५) चना	...	४ जोत

§७५—मटर या चने जब जौ के साथ मिला दिये जाते हैं तब वह मिश्रण **बेभर** या **बेभर** कहाता है। गोहूँ और जौ के दानों का मिश्रण **गोजई** और गोहूँ-चना का मिश्रण **गेंचनी** या **गुरचनी** कहाता है। उक्त दोनों फसलों के खेतों में १२ जोतें लगती हैं। चने के खेत में बहुत कम जोतें लगती हैं। लोकोक्ति भी प्रसिद्ध है—

“राढ़ न मानै बीनती, चना न मानै जोत।”^१

§७६—खेत जोतते समय **जुतइया** (= खेत जोतनेवाला) पहले खेत का कुछ भाग **कूँड** के बीच में घेर लेता है। उस कूँड की रेखा को और कूँड से घिरी जगह को **हरइया** कहते हैं। हरइया नाम की जगह कूँडों से धीरे-धीरे भर जाती है। हरइया में थोड़ी-सी जगह जो बिना जुती रह जाती है, वह **आंतरा** या **नेर** (अत० में) कहाती है। जब दूसरी हरइया पड़ जाने पर नेर में कूँड बनाया जाता है तब उस क्रिया को **आंतरा मारना** या **नेर करना** कहते हैं। हरैया की जुताई का अंतिम कूँड **आँडेला** कहाता है। कूँड से कूँड मिली हुई जोत **भरअनी जुताई** कहाती है। जुताई के बाद खेत में सुहागा लगता है और फिर माँभे से मेंडे, बरहा और क्यारियाँ बनाई जाती हैं। इस क्रिया को **माँभे करना**, **पाँखी करना** (सादा० में) या **डाँडे तोड़ना** कहते हैं। सुहागा फेरने और माँभे करने के सम्बन्ध में निम्नांकित कहावतें भी प्रचलित हैं—

“दस जोत न, एक पटेला। दस मुक्क न, एक ढकेला ॥”^२

*

*

*

“जोत लगाइकें मेंड बाँधि लै। दस मन बीघा मोते लै-लै ॥”^३

^१ कठोर और हठी व्यक्ति बिनती (सं० विज्ञप्ति > विणत्ति > विनत्ति > बिनाति > बीनती > बिनती) नहीं मानता है और चना जोतों (जुताई) को नहीं मानता है अर्थात् चने के लिए अधिक जुताई की आवश्यकता नहीं है।

^२ जिस प्रकार दस मुक्कों (घूसों) से बढ़कर एक धक्का होता है, उसी प्रकार एक बार जोतकर सुहागा लगाना अच्छा; बिना सुहागे की दस जोतें भी अच्छी नहीं।

^३ यदि किसान खेत जोतकर उसमें सुहागा लगाएगा और फिर माँभों से मेंड बाँधेगा तो उसके खेत में दस मन प्रति बीघे के हिसाब से अन्न होगा।

§७७—गेहूँ और ईख की जोतों और फसलों के सम्बन्ध में भी लोकोक्तियाँ प्रसिद्ध हैं—

“गेहूँ चौमन होत । असाढ़ की द्रै जोत ॥”^१

* * *
“गेहूँ ऊल्यौ चौ । सोलह जोतें यौ ॥”^२

“जौ कहुँ लागि जायँ तेरह गोड़ । देखौ ईख होइ भुईँ तोड़ ॥”^३

§७८—यदि खेत ओठ न आया हो अर्थात् तीता (गीला) हो तो उसे जोतना नहीं चाहिए । गीले खेत में हल चलाना कच्चा खेत जोतना कहाता है । इस सम्बन्ध में कई लोकोक्तियाँ प्रचलित हैं—

“कच्चौ खेतु न जोतै कोई । परै बीजु नहि अंकुर होई ॥”^४

* * *
जोतै खेत घास नहि टूटै । ताकौ भाग साँभ ही फूटै ॥”^५

* * *
“असाढ़ न जोल्यौ एक बार । अब चौँ जोतै बारम्बार ॥”^६

“असाढ़ मास जौ घूमौ करै । सो खेती कूँ हीनौ करै ॥”^७

“सामन भादों दये न लपेटा । अब का देखै भकुआ बेटा ॥”^८

“असाढ़ जोतें लरिका बारे । सामन-भादों में हरहारे ॥
क्वार में जोतै घर कौ बेटा । तब ऊँचे हुंगे उनहारे ॥”^९

§७९—हरइया की जुताई के समय कभी-कभी खेत में ऊँची-सी जगह जुतने से रह जाती है, उसे ठेर कहते हैं । ठेर को जोतना ठेर मारना कहाता है । कूँड़ को मोड़ते समय किसान प्रायः भीतरे (=वाई और का) बैल को तिकारता है, अर्थात् आगे चलाने के लिए तिक-तिक करता है ।

^१ यदि आसाढ़ के महीने में दो जोतें लग जायँ तो उस खेत में गेहूँ चौमना (प्रति बीघा चार मन) होगा ।

^२ गेहूँ की फसल ऊपर को ऊलती हुई क्यों दिखाई दी ? क्योंकि उस खेत में बीज बोने से पहले सोलह जोतें लगाई गई थीं ।

^३ यदि ईख के खेत में तेरह बार गुड़ाई (खुदाई) कर दी जाय तो उसमें गन्ने के पौधे बहुत घने उगेंगे जो कि धरती पर बिड़ जायेंगे ।

^४ यदि कोई कच्चा खेत जोतकर उसमें बीज बो देगा तो उसमें किल्ला न उगेगा ।

^५ यदि किसान ने ऐसा खेत जोता कि उसकी घास नहीं टूटी तो समझ लीजिए कि उसका भाग्य सई साँप का (प्रारम्भ में ही) फूट गया ।

^६ यदि असाढ़ में एक बार भी नहीं जोता तो फिर आगे के महीनों में बार-बार जोतना व्यर्थ है ।

^७ जो किसान असाढ़ मास में खेत को न जोतकर इधर-उधर घूमता रहता है, वह अपनी खेती को हीन बनाता है ।

^८ अरे मूर्ख ! यदि तूने सावन-भादों के महीनों में खेत में लपेटा (आड़ी-सीधी जोत) न लगाया तो फिर खेती व्यर्थ है ।

^९ असाढ़ में तो छोटे-छोटे बालक भी खेतों को जोत लेते हैं, लेकिन सावन-भादों में अच्छे हरहरों (हलवाहों) को जोतना चाहिए । जब क्वार में घर का बेटा लगन से खेत जोतेगा तभी उनहारी (असाढ़ से क्वार तक जुतनेवाला खेत) गेहूँ, जौ आदि के लिए अच्छी बन सकेगी ।

उस समय **बाहिरे** (= दाईं ओर का) बैल को नँह-नँह करके चलाया जाता है, जिसे **नहँकारना** कहते हैं ।

§८०—बैसाख की फसल के लिए असाढ़ी को अच्छी तरह से जोता जाता है । लोकोक्ति प्रसिद्ध है—

“सामन मास गयेंजे कीये, भादों पूआ खाये ।

बिना जोत बैसाख में पूछै, कै मन दाने पाये” ॥^१

§८१—मक्का की उगीहुई फसल में **भुटिया** (टप्पल में **अड़िया**, खुर्जे में **कूकड़ी**) जब तक न आये, उससे पहले ही हल से वेगरी जुताई करनी चाहिए । उस जुताई को **गुराई** कहते हैं । मक्का की गुराई के सम्बन्ध में प्रसिद्ध है—

“जौ मोइ जोतै तोरि-मरोरि ।

तौ देंउँ कुठिला-कुठिया फोरि ॥”^२

§८२—प्रातः चार बजे के लगभग पूर्व दिशा में जो प्रकाश दिखाई देता है, उसे **पौ** (सं० प्रभा^३>पव>पउ>पौ) कहते हैं । प्रकाश का दिखाई देना **पौ फटना** या **पीरी फटना** कहाता है । किसान क्वार में पौ फटते ही हल जोतने के लिए चल देता है । पीरी फटने के पश्चात् का समय **भूभरा**, **भुकभुका**, **भोर** या **तड़का** कहाता है । भुकभुके से कुछ बाद का समय **धौतायौ** या **सकारौ**^४ (सं० सकाल) कहाता है । धौताये से बाद का **खन** (सं० क्षण = समय) **कलेऊ कौ खन** कहा जाता है । दिन का पहला **पहर** (सं० प्रहर) लगभग ६ बजे समाप्त होता है । उसे **कलेऊ का खन** कहते हैं । ठीक दोपहर के समय को **धौरौ-धौपर** कहते हैं । तीसरे पहर की समाप्ति का समय जनपदीय बोली में **पैठ कौ खन** कहाता है । उसके बाद का समय **साँभ** या **संजा** (सं० सन्ध्या) कहाता है । साँभ के बाद कुछ-कुछ अँधेरेवाले समय को **भुटपुटा** कहते हैं । साँभ होने पर किसान बैलों पर से हल का जूआ उतार लेता है और कहता है—

“खोल दयौ जूआ देखौ गाम । गरु के जाये करौ आराम ॥”^५

§८३—किसान प्रायः क्वार मास में आकाश के तारों को देखकर समय का अनुमान लगा लेते हैं और हल लेकर खेत जोतने चल देते हैं । एक सीधी पंक्ति में तीन तारे होते हैं जो **तीन गाँठ का पैना** कहाते हैं । उन्हीं को साहित्यिक भाषा में ‘त्रिशंकु’ कहते हैं, जिसकी **लार** (मुँह से बहनेवाला थूक) से कर्मनाशा नदी बन जाने का वर्णन मिलता है । शुक्र तारे का छिपना **सूकरा डूबना**, बृहस्पति

^१ सावन के महीने में तो गयेंजे करता (गाँवों में जाकर गप-शप मारता) फिरा और भादों में महमानी मारता रहा । खेत में एक भी जोत न लगाई । अब बैसाख में यह पूछता है कि खेत में कितने मन अन्न हुआ है ? ऐसा पूछना मूर्खता है, क्योंकि उसके खेत में कुछ न होगा ।

^२ मक्का किसान से कहती है कि यति तू मेरी गुड़ाई करके मुझे तोड़-मरोड़ के साथ जोतेगा तो मैं तेरे कुठला-कुठिया अन्न से भर दूँगी ।

^३ डा० वासुदेवशरण अग्रवाल : हिन्दी के सौ शब्दों की निरुक्ति, नागरी प्रचारिणी पत्रिका, वर्ष ५४, अङ्क २-३, पृ० १०३ ।

^४ “अवधेस के द्वारे सकारे गई ।”

(सं०) रामचंद्र शुक्ल : तुलसी-ग्रन्थावली, दूसरा खंड, काशी ना० प्र० सभा, सं० २००४, कविता-वली, १।१ ।

^५ हे गौ के पुत्रो ! अब गाँव देखो और आराम करो, क्योंकि मैंने तुम्हें जूए में से खोल दिया ।

तारे का उदय होना **विसपिति उल्लरना** कहाता है^१। इसी प्रकार **हिरनी-हिरना** और **बरखा-कुआ** नामों के भी तारे हैं। किसानों का कहना है कि **आगास** (सं० आकाश) में जबसे बरखा-कुआ दिखाई देता है तभी से चौमासों की वर्षा होने लगती है और **अगस्त** जी (सं० अगस्त्य, अगस्ति) के उदय हो जाने पर बन्द हो जाती है।^२

§८४—किसान के लिए खेत पर लगभग दिन के नौ बजे जो थोड़ा-सा भोजन पहुँचाया जाता है, उसे **कलेऊ** कहते हैं। कलेऊ के उपरान्त लगभग बारह बजे जो भोजन जाता है वह **छाक** कहाता है। छाक किसान का पूर्ण भोजन है जिसे करके किसान दिन भर के लिए **अटल्ल** (पूर्णतः तृप्त) हो जाता है और साँभ तक हल चलाता रहता है।

अध्याय ३

बीज

§८५—**बीज भण्डार**—किसान बीज को सुरक्षित रखने के लिए कई साधनों को काम में लाता है। जिन जगहों में बीज भरा जाता है, वे कई तरह की होती हैं। उनके नाम ये हैं—(१) खास, (२) खत्ती, (३) बुखारी, (४) कुठला, (५) कुठिया।

§८६—खास-खत्तियों में **मनौटों** (= वह बड़ी डलिया जिसमें एक मन अनाज आता है) और **अधनौटों** (= २० सेर अनाज से भर जानेवाला छुवड़ा) से अनाज भरा जाता है। कुठलों में **कुन्नो** (= वह टोकरी जिसमें ढाई-तीन सेर अनाज आ जाता है) से ही अनाज भर देते हैं।

§८७—एक **कोठा**-सा (सं० कोष्ठक > कोट्टअ > कोठा) जिसमें दर्वाजा नहीं होता, वरन् दीवाल के ऊपरी भाग में एक **खिड़की** (सं० खट्किक्का-मो० वि०, प्रा० खिडक्किक्का) होती है जिसमें होकर अनाज भर दिया जाता है। उस कोठे को **खास** कहते हैं। **खत्ती** धरती के अन्दर गोल कुएँ की भाँति या गहराई में आयताकार रूप में बनाई जाती है। एक छोटी-सी कोठरी जिसमें **नाज** (सं० अनाज > अनाज > नाज) भरा जाता है **बुखारी** कहाती है। यह प्रायः **भीने** (फा० ज़ीना) के नीचे बनाई जाती है। बुखारी से बड़े आकार का स्थान **बुखार** या **बुखारा** कहाता है। बुखार में से जब अनाज निकाला जाता है, तब उस क्रिया को **बुखार उखारना** कहते हैं। बुखार उखारते समय अनाज में से जो रेत उड़ता है, उसे **भस** कहते हैं। सेनापति ने 'कवित्तरत्नाकर' में 'बुखार उखारना' का प्रयोग किया है।^३

§८८—मिट्टी की चार दीवालें-सी उठाकर बनाया हुआ चौकोर घेरा-सा, जिसके नीचे मिट्टी का पैदा भी लगाया जाता है, **कुठिया** कहाता है। कुठिया लगभग दो हाथ लम्बी, दो हाथ चौड़ी और पाँच हाथ ऊँची होती है। इसमें लगभग २० मन अनाज आ जाता है। कुठला-कुठियों का अनाज से भरा होना **भागवानी** (मालदारी) की निशानी समझी जाती है। लोकोक्ति प्रचलित है—

^१ ब्याह-गौने आदि तभी होते हैं जब सूकरा (सं० शुक्र) तारा और विसपिति (सं० बृहस्पति) तारई उड़ले हुए (उदित) होते हैं।

^२ "उदित अगस्ति पंथ जल सोषा।"

तुलसीदास : रामचरितमानस, गीता-प्रेस-संस्क०, ४।१६।२

^३ "सिसिर तुषार के बुखार से उखारत है।"

सेनापति : कवित्तरत्नाकर, हिन्दी-परिषद्, प्रयाग विश्वविद्यालय, ३।५१

“सोई नारि बड़ी ठकुरानी, जाकी कुठिया ज्वार ।”^१

कुठिया से आकार में बड़ा और आकृति में गोल बना हुआ वेरा **कुठला** (सं० कोष्ठ>प्रा० कोष्ठ + ला—हि० श० सा०), **पेबला** (सिंक० में) या **रमदा** (अत० में) कहाता है ।

§८९—**कुठला के विभिन्न भाग**—कुठले के मध्य भाग में बने हुए मुँह पर जो मिट्टी का ढक्कन लगा रहता है, उसे **पिहान** (सं० अपिधान^२) कहते हैं । पिहान से नीचे एक गोल छेद होता है, जो **आयनौ** कहाता है । आयने के मुँह पर जो कपड़ा ठुँसा रहता है उसे **मँदना** कहते हैं । कुठले के अन्दर एक तिखाल-सी बनी रहती है, जिसे **मोखा** कहते हैं । मिट्टी के बने हुए एक-एक हाथ के चार थूमों पर कुठले की पेंदी जमाई जाती है । उन थूमों को **मटीलना** कहते हैं ।

§९०—छोटे, गोल और पोले नल की भाँति अरहर की लकड़ियों से बने हुए पेंदीदार घेरे, जिनमें आठ-दस सेर अनाज भर दिया जाता है, **नजारे** (सं० अन्नाद्यागार>अनाजार>नाजार>नजारा) कहाते हैं ।

§९१—**बीज बिगाड़नेवाले कीड़े**—एक छोटा-सा उड़नेवाला कीड़ा चने में लग जाता है जिसे **ढोरा** कहते हैं । गेहूँ, जौ आदि को एक छोटी-सी गिड़ार थोथा बना देती है । उस गिड़ार को **पई** कहते हैं । **घुन** (सं० घुण) नाम का कीड़ा अनाज के दाने की मींग को खा जाता है । लम्बी नाक का रेंगनेवाला छोटा-सा कीड़ा **सुरहरी**, **सुरहुरी** या **सुरैरी** कहाता है । मक्का की मुठिया पर एक कीड़ा लग जाता है जो उस पर बूँदें-सी बना देता है । उस कीड़े को **भुंफुनी** कहते हैं । खाकी रंग का उड़नेवाला एक कीड़ा **तीतुरी** कहाता है । तीतुरी गेहूँ, जौ, चना आदि के बीज को बिगाड़ देती है । चावल के दाने को अन्दर से पोला कर देनेवाला एक कीड़ा **सूँडा** कहाता है । भूरे रंग का चींटी के अंडे के आकार का एक कीड़ा **खपरा** कहाता है ।

§९२—हलका, पुराना और पतला बीज खेती को **पतली** (हलकी) बनाता है । पतली खेती के सम्बन्ध में लोकोक्ति प्रचलित है—

नसकट^३ पनहीं बतकट जोय । जौ पहलौटी चिटिया होय ॥

पतरी खेती बोरौ भाइ । घाघ कहैं दुख कहाँ समाइ ॥^४

^१ जिस स्त्री की कुठिया ज्वार से भरी हुई है, वही मालदार है ।

^२ “गव्यं चिदूर्ध्वमपिधानवन्तं ।” —ऋक^० ५।२९।१२

^३ नसकट के स्थान पर हाथ० में ‘कुचकट’ भी बोलते हैं ? कुचकट = पाँव के नाप से छोटी ।

^४ यदि पाँवों जै जूतियाँ नसकट (= नस को काटनेवाली) हों, स्त्री बीच में ही बात काटने-वाली हो, पहली सन्तान पुत्री रूप में हो, खेती पतली हो और भाई बाबला हो, तो घाघ कहते हैं कि ऐसा दुःख कहाँ समा सकता है ?

विभाग २

बुवाई, नराई और भराई

अध्याय ४

बुवाई

§६३—बुवाई के लिए जनपदीय बोली में **बवाई** शब्द है। क्वार में जब जौ, गेहूँ आदि बोये जाते हैं, तब वह बुवाई **बामनी** या **बौन** (सं० वपन > वउन > बौन) कहाती है। असाढ़-सावन की बुवाई को **सामनी** कहते हैं।

§६४—खरीफ की फसल को **कातिक्रिया** खेती और रबी की फसल को **बैसखिया** खेती कहते हैं। **कातिक्रिया** खेती का बीज **बिखरैमा** या **उतिरकैमा** (हाथ से फेंककर) बोया जाता है, लेकिन बैसखिया खेती की बामनी नाई के **नजारे** (नाई के खूँटे में एक पोला बाँस बंधा रहता है, जिसे नजारा कहते हैं। इसमें होकर बीज ठीक कूँड़ में गिरता जाता है) द्वारा होती है।

§६५—काशीफल, खरबूज, तरबूज, ककड़ी आदि की खेती **बारी** कहाती है। साग-तरकारी की खेती को **पालेज** (फा० पालीज) कहते हैं। बारी और पालेज की खेती प्रायः काछी माली करते हैं। काछी के अर्थ में 'तरजुमा तुजक बावरी' में 'पालीजकार' शब्द आया है।^१

§६६—**बामनी करने की प्रक्रिया**—एक विशेष प्रकार का हल, जिससे बामनी की जाती है, **नाई** कहाता है। नाई के कूँड़ से घिरा हुआ खेत का भाग **फरा** कहाता है। फरे में बुवाई भीतर और बाहर होती है। कातिक्रिया खेती की बुवाई **हरइया** (हल के कूँड़ से घिरा हुआ खेत का कुछ भाग) डालकर की जाती है। हरइया में बुवाई भीतर ही भीतर होती है। बामनी में जौ, गेहूँ बोने के बाद सरसों के आड़े कूँड़ उसी खेत में दूर-दूर लगा दिये जाते हैं। उन कूँड़ों को **आड़** कहते हैं।

§६७—फरे के भीतर का प्रत्येक कूँड़ **अन्धी** और अन्तिम कूँड़ **हरा** कहाता है। इस 'हरा' नाम के कूँड़ को पूरा करने पर किसान सन्तोष और आशा-भरे शब्दों में बोल उठता है—

“हरौ, हरौ, हरौ। चिरई चिगुलन के भाग ते हरौ ॥”^२

§६८—जब नाई से पूरा खेत बो दिया जाता है और केवल खेत की चारों मंडों के **सहारे** (संकिट) बुवाई रह जाती है, तब उस छूटी हुई जगह में की हुई बुवाईको **रोहा** या **चौघेरा** कहते हैं।

§६९—बामनी करने के लिए प्रथम दिन जब किसान खेत को जाता है, तब पहले अपने घर के द्वार पर पीली मिट्टी या गोबर की बनी हुई पाँच बड़ी-बड़ी चँदियाँ-सी रखकर उनके ऊपर बीज के कुछ दाने जमा देता है। उन चँदियों को **धौंधा** या **धौंदा**^३ कहते हैं। त० खैर में धौंदों के स्थान पर मिट्टी के बड़े-बड़े **भोलुए** (= कुल्हड़) रखे जाते हैं, जिन्हें **सधुआ** (खैर, इग० में) कहते हैं। सधुआओं को पूजकर ही किसान बामनी के लिए खेत पर जाता है। सम्भवतः किसान की साध

^१ “पालीजकार को खरबूजे बोने के लिए हुक्म दे दिया।”

—शाहजमा मिर्जा नासिरुद्दीन हैदर साहब, तरजुमा तुजक बावरी उर्दू, मु० प्रिंटिंग वर्क्स, सन् १९२४, पृ० ३६२।

^२ खेत का हरापन चिड़ियों और उनके बच्चों के भाग्य से आनन्ददायी हो।

^३ “सोबत-जागत जनमु गँवायौ तू पूरौ माटी को धौंदा।

गड़ि गई नारि लजाइ दथौ तैने भूरी की लौनी कौ लौंदा ॥”

—(त० हाथरस से प्राप्त एक लोकगीत से)

(सं० श्रद्धा > सदा > साध = अभिलाषा) पूरी करनेवाले होने के कारण वे कुल्हड़ सधुए कहाते हैं। किसान का जीवन विशेषतः बैसखिया खेती पर ही निर्भर है। इसलिए सधुओं का पूजन बड़ी श्रद्धा से किया जाता है।

§१००—जहाँ धौदे पुजते हैं, वहाँ किसान पहले उन धौदों में लम्बी-लम्बी सीकें (सं० इषीका > सीक) लगाते हैं। किसानों का विश्वास है कि जितनी लम्बी सीकें धौदों में लगेंगी, उतनी ही लम्बी बैसाख की फसल बढ़ेगी। ये धौदे किसान के घर में पूरे वर्ष भर ज्यों के त्यों रखे रहते हैं। कुछ न करनेवाले के लिए 'मिट्टी के धौदे-सा धरा रहनेवाला' एक मुहावरा भी प्रचलित हो गया है।

§१०१—बीज की बुवाई के सम्बन्ध में सामान्य नियम यह है कि बामनी की बुवाई सदा गंगाई-जमुनाई (गंगा-यमुना की दिशा अर्थात् उत्तर-दक्षिण) हुआ करती है और सरसों आदि की आड़े (कूँड़) पुमाई पछाई (पूर्व-पच्छिम) लगती हैं। उत्तर-दक्षिण दिशा की बुवाई की फसल पुरवाई (पुरस् + वा = पूरब दिशा से चलनेवाली हवा) और पछैयाँ (पश्चिम + वात = पश्चिम दिशा की हवा) से गिर नहीं सकती, क्योंकि कूँड़ की इधर-उधर की मिट्टी उसे सहारा देती रहती है।

§१०२—बामनी के लिए जब किसान खेत पर पहुँचता है तब बीज की गठरी को सिर से धरती पर उतारकर तुरन्त उस गठरी में, 'हे धरती, मैया' कहते हुए, उसी खेत का एक ढेला रख देता है, जिसे स्याबड़ कहते हैं।

§१०३—कातिकिया और बैसखिया खेती के सम्बन्ध में निम्नांकित कहावतें प्रचलित हैं—

“कुहिया मावस मूल बिन, बिन रोहिनि अखतीज।

सावन में सरवन नहीं, कन्ता ! काहे बोझी बीज ॥”^१

“सन घनौ बन बेगरौ, मेंढक—फन्दी ज्वार।

पैँड़ पैँड़ पै बाजरा, करै दिलिदर पार ॥”^२

* * *

“घनी घनी जौ सनई बोवै। तौ सूतरी न संग बिछोवै ॥”^३

* * *

“बेगरौ-बेगरौ जौ चना, बेगरी भली कपास।

जिनकी वेगरी ईख है, तिनकी छोड़ौ आस ॥”^४

* * *

^१ जब पौष मास की अमावस्या को मूल नक्षत्र नहीं, अक्षय तृतीया को रोहिणी नक्षत्र नहीं, सावन में श्रवण नक्षत्र नहीं पड़ा, तब फिर हे कान्त ! व्यर्थ क्यों बीज बोते हो, क्योंकि वर्षा न होने से फसल मारी जायगी।

^२ यदि सन घना, बन (कपास) दूर-दूर, ज्वार मेंढक फन्दी (सं० मखडूकप्लुति = मेंढक की कूद या उछट्टी जो कुछ दूरी की होती है) और बाजरा पैँड़ (= छोटा कदम) भर की दूरी पर बोना चाहिए। इस तरह की बुवाई दारिद्र्य नष्ट कर देगी।

^३ यदि सन घना बोया गया तो सुतली की कमी न होगी।

^४ जौ, चना और बन को घना न बोना चाहिए। जिसके खेत में ईख बेगरी (जो घनी न हो) है, उसे कुछ न मिलेगा।

“उनहारी में उनहारी और बाड़ी में करै बाड़ी ।

ईख काटिकें धान जो बोइ देइ, फूँकौ ताकी डाढ़ी ॥”^१

पालेज की बुवाई के सम्बन्ध में भी लोकोक्तियाँ प्रचलित हैं—

“गाजर, लहसन, प्याजऽरू मूरी । इनकूँ बइदेउ तनि तनि दूरी ॥”^२

§१०४—मक्का, ज्वार आदि की बुआई से तीसरे-चौथे दिन मेह पड़ जाय तो बीज उगता नहीं । उसे **परै मारना** कहते हैं । परै की हानि से बचने के लिए किसान उस खेत में कई फालों का एक विशेष प्रकार का चौखटेनुमा हल चलाता है, जिसे **हेरू** कहते हैं । हेरू से मेह द्वारा पड़ी हुई धरती की पपड़ी फट जाती है और किल्ले को उगने के लिए जगह मिल जाती है ।

§१०५—जौड़री (ज्वार) की बुवाई कातिकिया खेती में पहले करनी चाहिए । लोकोक्ति है—

“जौड़री कहै किसान ते, पहले मोइ बवाइ ।

न्हैनी करिकें गुरिंदै, मुट्टु रहै ललराइ ॥”^३

§१०६—ज्वार में पीली बर (भिड़) से मिलता-जुलता एक कीड़ा उड़ा करता है । उसे अधिक संख्या में उड़ता हुआ देखकर किसान बामनी करना आरम्भ कर देते हैं । उस कीड़े को **बामनी बर** कहते हैं । इसके सम्बन्ध में लोकोक्ति भी प्रसिद्ध है—

“जब बर बामनी आई । उनहारिन करी बंवाई ॥”^४

§१०७—बुवाई संबंधी कुछ विशिष्ट लोकोक्तियाँ—

“बयौ बाजरा आयें पुख्य ।

फिर मन कैसें मानै सुख ॥”^५

अर्थ—यदि पुष्य नक्षत्र आने पर (पुष्य नक्षत्र असाढ़ या जुलाई में आता है । उन्हीं दिनों में सूर्य पुष्य नक्षत्र में प्रवेश करता है । एक नक्षत्र से दूसरे नक्षत्र पर आने में सूर्य को १४ दिन लगते हैं) बाजरा बोया है तो मन कैसे सुखी रह सकता है ।१।

“खेत की बवाई । अगाई सो सवाई ॥”^{२।}

अर्थ—यदि खेत में अगाई (पहले से) फसल बोई जायगी तो सवाई होगी ।२।

“रोहिन मगसिर बोवै मका । उर्दऽरू महुआ, न पावै टका ॥”^{३।}

अर्थ—जो मक्का, उर्द और महुआ रोहिणी और मार्गशीर्ष नक्षत्रों (बैसाख-जेठ) में बोता है, उसे टका भी नहीं मिलता ।३।

“पुख्य पुनर्वस बोइदेउ धान । असलेखा जुँडरी परमान ॥”^{४।}

अर्थ—चावल पुष्य और पुनर्वसु नक्षत्र (आषाढ़) में और ज्वार आश्लेषा नक्षत्र (श्रावण) में बोनी चाहिए, ऐसा प्रमाण मिलता है ।४।

“मघा मसीनौ बरसै भारि । भरिदीजै कोठेनु में डारि ॥”^{५।}

^१ जो असाढ़ी में फिर असाढ़ी करता है, अर्थात् गेहूँ के खेत में फिर गेहूँ बोता है, बन के खेत में फिर बन बोता है और जो ईख कटने पर उसी खेत में धान बोता है, उस मूर्ख की डाढ़ी में आग लगा दो ।

^२ गाजर, लहसन, प्याज और मूली थोड़ी-थोड़ी दूर बोनी चाहिए ।

^३ ज्वार किसान से कहती है कि कातिक की फसलों में पहले मुझे बो दे । उग आने पर मेरे खेत को नरा दे । तब तू देखेगा कि मेरे ऊपर बहुत-से भुट्टे लटके हुए हैं ।

^४ जब बामनी बर आने लगीं तभी किसान ने असाढ़ियों में बुवाई आरम्भ कर दी ।

अर्थ—मघा नक्षत्र (श्रावण) में मसीना (सं० माषीण = उर्द-मूँग) बोना चाहिए, जबकि वर्षा खूब हो रही हो। फिर फसल ऐसी बढ़िया और अधिक होगी कि कोठे भर जायेंगे।५।

“इत-उत उनहारी बीच में खरीफ। नोन-मिर्च डारिकें खाइ गयौ हरीफ ॥”६।

अर्थ—जो खरीफ की फसल को बीच में देकर बैसाख की फसल करता है, वह बड़े आनन्द में रहता है।६।

“कातिक बोवै अगहन भरै। ताकौ हाकिम फिर का करै ॥”७।

अर्थ—जो बैसाख की फसल को कातिक में बोता है, और अगहन में भरता है, अर्थात् पानी देता है, उसका हाकिम क्या कर सकता है। वह तो समय पर मालगुजारी, लगान, भराई आदि दे देगा।७।

“चित्रा गेहूँ अद्रा धान। उनके गेहूँ न इनके धान ॥”८।

अर्थ—जो चित्रा नक्षत्र (क्वार) में गेहूँ और आर्द्रा नक्षत्र (जेठ) में धान बोता है, उसके गेहूँ और धान मारे जाते हैं।८।

“अगहन की बवाई। कहुँ मन कहुँ सवाई ॥”९।

अर्थ—अगहन (सं० अग्रहायण) मास में यदि जौ-गेहूँ आदि बोये जाते हैं तो अच्छी फसल नहीं होती। उसमें मन या सवा मन का बीघा ही अन्न होता है।९।

“कुठला बैठी बोली जई। आधे अगहन चौ न बई ॥”१०।

अर्थ—कुठला में भरी हुई जई (एक अन्न जो जौ के समान हीता है) कहने लगी कि मुझे आधे अगहन क्यों न बोया था।१०।

“पूस न करै बवाई। चाहे पीसि खाई ॥”११।

अर्थ—पूस में बैसाखिया खेती का बीज न बोना चाहिए। ऐसी खेती की अपेक्षा तो पिसाई करके पेट भरना अच्छा ॥११॥

“अगहन बोवै जौआ। होइँ तो होइँ, नहीं तौ खायँ कौआ ॥”१२।

अर्थ—जो अगहन में जौ बोता है, उसके खेत में फसल ठीक नहीं होती। प्रायः उसे कौए ही खाते हैं।१२।

“आगे गेहूँ पीछे धान। ताहि जानियौ चतुर किसान ॥”१३।

अर्थ—जो किसान गेहूँ पहले और धान बाद में बोता है, वह चतुर है।१३॥

“बुद्ध बामनी। सुकुर लावनी ॥”१४।

अर्थ—बामनी (बैसाख की खेती की बुवाई) बुधवार को और लावनी (सं० लू धातु से लावन = कटाई) शुक्रे के दिन लाभप्रद होती है, अर्थात्, लहनी-फावनी मानी जाती है।१४।

“चना चित्तरा चौगुना, स्वाति गेहूँ होइ।

करौ बवाई खेत की, मिलि भइयन सब कोइ ॥” १५।

अर्थ—यदि चित्रा नक्षत्र (क्वार) में चना और स्वाति नक्षत्र (क्वार के उत्तरार्द्ध) में गेहूँ बोया जाय तो दोनों ही चौगुने होंगे। खेत की बुवाई सब भाइयों को साथ लेकर करनी चाहिए।१५।

१०८—प्रति बीघा बीज का परिमाण

“जौ-गेहूँ बोइदै पाँच सेर। मटर कौ बीघा तीना सेर ॥

बोइदै चना पँसेरी बीन। सेर तीन की जूँडरी कीन ॥

मेथी अरहर दुसरी जास । डिढ़ सेरी लै लेउ कपास ॥
 सवाँ सवा सेरी तू जान । तिल सरसों सँग लाहा मान ॥
 डिढ़ सेर बजरा, बजरी सवा । कोदों कामुन सवइया बवा ॥
 पाँचसेरी बीघा के धान । सात सेरी जड़हन कूँ मान ॥” १६ ।

अर्थ—जौ, गेहूँ पाँच सेर प्रति बीघे, मटर तीन सेर प्रति बीघे, चना पाँच सेर प्रति बीघे और ज्वार तीन सेर प्रति बीघे के हिसाब से बोनी चाहिए । दो सेर बीघा मेथी और अरहर बोना ठीक है । कपास एक बीघे में डेढ़ सेर बोनी चाहिए । **सवाँ** (सं० श्यामाक = एक प्रकार का छोटा चावल) सवा सेर का बीघा ठीक है और उसी तोल में तिल, सरसों और लहा बोये जाने चाहिएँ । बाजरे को डेढ़ सेर बीघा और बजरी (छोटा बाजरा) को सवा सेर बीघा बोना चाहिए । **कोदों** (सं० कोद्रव, कुद्रव = छोटे चावल विशेष) और कामुनी भी बीघे में सवा सेर ही बोनी चाहिए । धान एक बीघे में पाँच सेर और जड़हन (जाड़े के धान) एक बीघे में सात सेर बोये जाने चाहिए । १६ ।

§१०६—**पालेज की बुवाई**—आलू, सकलगन्द (सं० शर्करा + सं० कन्द), **प्याज**, **लहसन** (सं० लशुन, लशत) आदि को बोते समय खेत में छोटी-छोटी मेंडें लगाकर अनेक पतली नालियाँ-सी बनाई जाती हैं, जिनमें होकर सिंचाई के समय पानी बहता है । उन छोटी और पतली नालियों को **गूल** (सं० कुल्या^१—निघण्टु, १।१३), **सैला** (सादा० में) या **पनारी** (इग० में) कहते हैं । आलू, प्याज आदि गूलों की मेंडों पर ही लगाये जाते हैं । जड़ सहित प्याज के **किल्ले** (अंकुर) **कुना** कहाते हैं । **कुनों** को गाड़ना **चुभोना** कहाता है । **तौमरा** (लौका), **तोरई**, **भिडी** आदि के बीज गाड़ने के लिए भी **चुभोना** धातु का प्रयोग किया जाता है ।

§११०—**ईख की बुवाई**—कटने के बाद कुछ ईख खेत में बीज के लिए खड़ी रहती है । बीज की ईख को काटकर किसान एक गहरे गड्ढे में भी गाड़ देते हैं । उस गड्ढे को **बिभैरा** कहते हैं । फिर माह-पूस में बुवाई के समय **ईख के गाँड़े** (सं० इच्छु-काण्ड) निकाल लिये जाते हैं । वह क्रिया **बिभैरा खोलना** कहाती है । एक तरह का मोटा **गाँड़ा** (सं० काण्ड > गाण्डअ > गाँड़ा) **पौड़ा** (सं० पौण्डक) कहाता है ।

§१११—गन्ने के तने पर जो पत्ते-से लिपटे रहते हैं वे **पताई** कहते हैं । गन्नों से पताई अलग करने की क्रिया **‘छोलना’** (सं० तक्षण, प्रा० छोल्लण-पा० सं० म०) कहाती है । जो लोग छोलते हैं, वे **छोला** कहते हैं । गन्ने के अग्रभाग को **अँगोला** (सं० अग्र-पोतलक > प्रा० अग्रओलअ > अँगोला > अँगोला—हिं० श० नि०) कहते हैं । छोले अँगोले काटकर गन्नों को एक जगह रखते जाते हैं । गन्नों का छोटा-सा ढेर जिसे एक आदमी दोनों हाथों से आसानी से उठा सकता है, **जेट** कहाता है । लगभग २५-३० जेटों का समूह **फाँदी** कहाता है । खेत के कूँड़ों में बोने से पहले प्रत्येक **गाँड़े** (सं० काण्डक को छोलकर कई हिस्सों में काटा जाता है, लेकिन गाँठ पर से नहीं काटते । गाँड़े (गन्ने) का प्रत्येक टुकड़ा **पैड़ा** कहाता है । हेमचन्द्र ने खण्ड के अर्थ में **पैड़** (दे० ना० मा० ६।८१) को देशी बताया है । एक पैड़े में कम से कम दो गाँठें अवश्य

^१ “सिन्धवः । कुल्याः । वर्यः । इति सप्तत्रिंशन्नदीनामानि ।”

—डा० लक्ष्मण स्वरूप (सं०) : निघण्टु समन्वितं निरुक्तम्, पंजाब विश्वविद्यालय, सन् १९२७, पृ० ५ ।

“जलधिगा कुल्या च जंबाजिनी-कोलति जलैः संस्त्यागति कुल्या ।”

—हेमचन्द्र, अभिधान चिन्तामणि, काण्ड ४। श्लोक १४६ ।

होती हैं। दो गाँवों के बीच का भाग **पँगोली** या **पोई** (सं० पोतिका > पोइआ > पोई) कहाता है। पँगोली के अर्थ में हेमचन्द्र ने (दे० ना० मा० १।७६) 'ईंगाली' शब्द लिखा है। खैर और खुर्जे में पोई को **पोरी** (सं० पर्वन् > पोर > स्त्री० पोरी) कहते हैं। सेनापति ने पोरियों के लिए 'परवन' शब्द का उल्लेख किया है।^१

§११२—एक पोई में से जब छोटे-छोटे कई टुकड़े कर दिये जाते हैं, तब प्रत्येक टुकड़ा **गड़ेली** (सं० गण्डेरिका > गण्डेरिआ > गंडेली > गड़ेली) कहा जाता है। लोकोक्ति प्रचलित है—

“गाँड़े ते गड़ेली प्यारी, गुड़ ते प्यारौ गाँड़ौ।

भइया ते भतीजौ प्यारौ, सब ते प्यारौ सारौ ॥”^२

११३—नई बोई हुई ईख **पौदा** (सं० प्रवृद्ध), **नौदा** (सं० नववृद्ध) या **पोया** (बुल० में) कहाती है। **नौदा** काट ली जाती है। फिर उसके जड़ सहित टूटों में से नये किल्ले निकलते हैं जो **किलसियाँ** (सं० किसलय) कहाते हैं।

§११४—नौदा ईख में **टूटों** (देश० टूँठ—पा० स० म०) में से किलसियाँ निकलकर जब बढ़ जाती हैं, तब उसे **किलसियों का उलहना** कहते हैं। उलही हुई किलसियोंवाली ईख **पेड़ी** कहाती है। ईख बसन्त ऋतु में पक जाती है। लोकोक्ति है—

“लगी बसन्त। ईख पकन्त ॥”^३

एक बार बोई हुई ईख सामान्यतया तीन वर्ष तक अवश्य रक्खी जाती है। अन्तिम दो वर्षों में वह **पेड़ी** ही कहाती है।

अध्याय ५

नराई और खुदाई

§११५—खुरपी से खेत की घास छीलना और खोद कर खेत की मिट्टी को पोली तथा **फोक** (नरम और उठी हुई) बनाना **नराना** (नलाना) कहाता है। नराने की क्रिया, **नराई** कहाती है। भूमि को माता^४ और मेघ को पिता माननेवाला किसान रोहिणी^५-भूमि (वनस्पतिसम्पन्न भूमि) की सेवा नराई द्वारा भी करता है।

^१ “तजत न गाँठि जे अनेक परवन भरे।”

—सेनापति : कवित्तरत्नाकर, हिंदी परिषद्, प्रयाग विश्वविद्यालय, १९३

^२ गन्ने से अधिक प्यारी गड़ेली, गुड़ से अधिक प्यारा गन्ना, भाई से अधिक प्यारा भतीजा और सबसे अधिक प्यारा साला समझा जाता है।

^३ बसन्त ऋतु आरम्भ होते ही ईख पकने लगती है।

^४ “माता भूमिः पुत्रो अहं पृथिव्याः। पर्जन्यः पिता स उ नः पिपर्तु।” अथर्व० १२।१।१२

^५ “रोहिणीं विश्वरूपां ध्रुवां मिम्।”—अथर्व० १२।१।११

§११६—धुन या पई जिस प्रकार गेहूँ की कनिक (आन्तरिक मींग) को नष्ट कर देती है, उसी प्रकार पोला, हिरनखुरी और गोभी आदि घासों खेत की फसल को बरबाद कर देती हैं। लोकोक्ति प्रसिद्ध है कि—

“गयौ राज जहाँ राजा लोभी। गयौ खेत जहाँ जामी गोभी ॥”^१

§११७—नराई करनेवाले व्यक्ति नराचा कहाते हैं। नरावे के हाथ में जितनी मात्रा में घास समाती है, वह मात्रा मूँठी (सं०मुष्टिका) कहाती है। मूँठी के अर्थ में सं० का ‘मुष्टि’ शब्द कालिदास ने ‘शकुन्तला-नाटक’ में प्रयुक्त किया है। कण्व की पालिता पुत्री अपने प्रिय हिरन को सर्वाँ (सं० श्यामाक) की मूँठियाँ ही खिलाया करती थी।^२

§११८—ईख के खेत में फावड़ों से जो खुदाई की जाती है, उसे गोड़ या गुड़ाई कहते हैं। कई बार गुड़ाई करना ईख कमाना कहा जाता है। लोकोक्ति प्रचलित है—

“मक्का नराई ते। ईख कमाई ते ॥”^३

§११९—जितनी अधिक कमाई होगी उतनी ही अधिक ईख की फुलक (ऊरारी भाग) की कोर (सं० कोटि = नोक) बढ़ेगी। प्रसिद्ध है—

“करो कमाई तेरह गोड़। तब ही बढ़े ईख की कोर ॥”^४

* * *

“ईख खुदाई ते। बालक मिठाई ते ॥”^५

* * *

“काटे घास नरावे खेत। ताहि पूरौ किसान कह देत ॥”^६

“ऐंड़-मेंड़ की नराई। लम्बी जोत सर्वाई ॥”^७

§१२०—खेती तथा नराई से सम्बन्धित कुछ कहावतें—

“धीरें बंजु उलाइती खेती ॥”^१

अर्थ—न्यापार धीरे-धीरे और खेती जल्दी से करनी चाहिए; तभी लाभ होता है। १।

“हर ते करीं पैर, पैर ते कठिन नराई।

जानें खोदी घास, मौत ताई की आई ॥” २।

^१ लोभी राजा का राज्य और गोभी घासवाला खेत नष्ट हो जाते हैं।

^२ “श्यामाक-मुष्टि-परिवर्धितको जहाति।”—कालिदास : अ०शाकुं०, ४।९६

^३ मक्का अधिक नराने से और ईख अधिक कमाने से फूलती-फलती है।

^४ जब ईख के खेत में तेरह गोड़े देकर कमाई की जायगी तभी उसकी पत्तियों की नोकें बढ़ेंगी।

^५ बालक मिठाई से और ईख खुदाई से हरी-भरी दिखाई देती है।

^६ जो सदा अपने खेत की घास काटता रहता है और नराई करता है, उसे ही पूरा किसान कहना चाहिए।

^७ खेत में पहली बार पूरब से पच्छिम की ओर नराई कर दो गई हो; फिर दूसरी बार उत्तर से दक्षिण की ओर नराई की गई हो। तीसरी बार में पच्छिम से पूरब की ओर, और चौथी बार में दक्षिण से उत्तर की ओर नराई की गई हो तो वह ऐंड़-मेंड़ या तोर-मोर की नराई कहाती है। इस नराई से और प्रारम्भ में लम्बी (गहरी) जुताई से खेती सर्वाई होती है।

अर्थ—हल चलाने से कठिन काम पैर (पुर-वर्त) चलाना है। पैर चलाने से भी कठिन खेत की नराई है। जिसे खेत की घास बार-बार खोदनी पड़ती है, उसकी तो मौत समझिए। २।

“मक्का बन औ ईख न गोड़ी।
ताके हाथ न लागै कौड़ी ॥” ३।

अर्थ—जो किसान मक्का, बन और ईख में गुड़ाई नहीं करेगा, उसे कौड़ी भी नहीं मिलेगी। ३।

“जौ बन बीनन कूँ आई।
तौ दुपती चौं न नराई ॥” ४।

अर्थ—धरती में से जब बन का कुल्हा (अंकुर) निकल आता है, तब उस पर आमने-सामने मिले हुए दो पत्ते लगे होते हैं जो दुपती कहाते हैं। उस समय वह बन दुपतिया कहाता है। यदि पैहारी (बन बीननेवाली) बन बीनने के लिए आई है तो उसने पहले दुपतिया बन को नराने का प्रबन्ध क्यों नहीं किया था ? उस समय ठीक नराई हो जाती तो आज कपास अच्छी तरह उतरती। ४।

अध्याय ६

भराई

§१२१—खेत की फसल में पानी लगाना भराई कहाता है। पल्लगा (पानी लगानेवाला) पानी लगाते समय बरहा, मेंड़ और क्यारी में भागता-सा फिरता है। बरहे (पानी बहने का रास्ता) में से खेत में पानी ले जाने के लिए बरहे की मेंड़ में एक छोटा-सा रास्ता बनाया जाता है, जिसे मुहारा कहते हैं। पानी लगाने के सम्बन्ध में प्रसिद्ध है—

“पानी कौ लगाइबौ। है साँप कौ खिलाइबौ ॥” १

§१२२—बुवाई से पहले खेत कई बार जुतता है। जुताई से पहले खेत में जो पानी दिया जाता है, उसे परेवट कहते हैं। उस पानी के लगाने के लिए ‘परेहना’ धातु प्रचलित है। भराई खेती की जान है—

“चलैगी तब जर। जब भुम्मि होइ तर ॥” २

§१२३—पानी चाहनेवाली खेती के लिए समय पर हुई वर्षा अमृत के समान मानी जाती है। अथर्ववेद का ऋषि समयानुबल होने वाली वर्षा को जल न कहकर धी बतलाता है।^३

आज भी समय पर हुई वर्षा के देखकर किसान कह उठता है—“सोनौ बरसि रह्यौ है।”

१ पानी लगाता साँप के खिजाने के समान कठिन काम है।

२ जब धरती पानी से तर कर दी जायगी, तभी फसल की जड़े नीचे गहरी होती जायँगी।

३ ‘आपदिचदस्मै घृतमित् क्षरन्ति।’ —अथर्व० ७।१८-१९।२

अर्थात् इस पृथिवी के लिए जल घृत जैसा बरस रहा है।

§१२४—भराई के नाम—बैसाख की फसल जौ, गेहूँ आदि—कई बार भरी जाती है। बुवाई के उपरान्त उगी हुई खेती में पहली बार पानी लगाना भूड़ भरना या भूड़ बुझाना (अतः में) कहाता है। दूसरी भराई पखारा या दुमानी (सादा० और इग० में) कहाती है। तीसरी भराई को तिखारा या तिमानी (सादा०, सिक० और इग० में) कहते हैं। गेहूँ के खेत में चौथा पानी भी लगता है, जिसे चौखारा, जलकटा या बलिकटा (हाथ० में) कहते हैं। चौथी बार भराई करके फिर पानी देने का भ्रंशट काट दिया जाता है, संभवतः इसीलिए चौथी भराई को जलकटा कहते हैं। चौथे पानी के समय गेहूँ की बाल कुल्ल-कुल्ल पक जाती है, और गेहूँ कटाई* (कटने पर) आ जाता है। इसलिए चौथी भराई बलिकटा भी कहाती है।

§१२५—चनों में एक, मटरे में दो, जौ में तीन और गेहूँओं में चार पानी लगते हैं। मेथी, पालक आदि पालेज में तरी के लिए जब थोड़ा-थोड़ा पानी दिया जाता है, तब उसके लिए रौंकिना धातु का प्रयोग होता है, जैसे—“मेथी में पानी रौंकि देउ।” लोकोक्ति भी प्रसिद्ध है—

“आलू बथौ अंधेरे पाख। खेत में डारौ कूड़ौ राख।

देखि औरौ रौंकी पानी। तब अर्राई आल मनमानी ॥”^१

फसल की भराई के सम्बन्ध में अन्य कहावतें भी प्रचलित हैं—

“तरकारी जिअ है तरकारी। जाते पानी की भरमारी ॥”^२

“साठी होइगी साठए दिन। जौ पानी मिल जाइ आठए दिन ॥”^३

*

*

*

“चैना चैना चैना।

सोलह पानी देना ॥

ज्यों ही ब्यार चले ना।

किर लेना और न देना ॥”^४

*

*

*

“अगहन में सरवा भर। फेर न भलौ करवा भर ॥”^५

*

*

*

“पूस किसनई हेठी। अगहनियाँ पानी जेठी ॥”^६

^१ खेत में कूड़े-राख का खाद डालकर आलू (सं० आलू) अंधेरे पाख (कृष्णपक्ष) में बोना चाहिए। जब पानी देने का ओसरा (बारी) हो तब थोड़ा-थोड़ा पानी दे देना चाहिए। ऐसा करने पर आलू (आलू का पौधा) अच्छी तरह बढ़वार (वृद्धि) पकड़ेगी।

^२ इसका नाम तरकारी है। इसीलिए तो इसके खेत में पानी की भरमार रहनी चाहिए।

^३ यदि हर अठे में पानी मिलता रहे तो साठी चावल की फसल साठवें दिन पक जाती है।

^४ चैने के खेत में सोलह बार पानी देना चाहिए। यदि हवा ज़ोर की चलने लगी तो फिर कुछ हाथ न लगेगा।

^५ बैसाख की फसल को यदि अगहन के महीने में सरवा (सं० शराव = मिट्टी का एक छोटा ढक्कन जो घड़े के मुँह पर रक्खा जाता है) भर के ही पानी मिल जाय तो बहुत लाभदायक है। इसके बाद पूस-माह के महीने में कश्वा (सं० करक = टोंटीदार मिट्टी का एक लोटा-सा) भरा पानी भी व्यर्थ है। सारांश यह है कि अगहन का थोड़ा-सा पानी ही खेती में बढ़वार ले आता है। उसके बाद पानी देना बेकार है।

^६ अगहन में पानी देने से फसल जेठी (सं० ज्येठ—जेठ-खी० जेठी = उत्तम) रहती है; और पूस के पानी से तो हेठी (सं० अधःस्थ अथवा अधस्तात्—हेठा-खी० हेठी = बज्जी) हो जाती है।

§१२६—**विभिन्न क्यारियों के नाम**—जिन खेतों में बम्बे या नहर से पानी लगता है, उनमें बड़ी-बड़ी क्यारियाँ बनाई जाती हैं, जिन्हें **पहल, पैल, बैला** या **बैल** कहते हैं। जिन खेतों में कुएँ से पानी लगता है, उनकी क्यारियाँ अपेक्षाकृत छोटी होती हैं। उन्हें **नख** कहते हैं। कुएँ की भराई का खेत पहले चार-पाँच बड़े भागों में मेंड़ लगाकर बाँट लिया जाता है। वे बड़े-बड़े विभाग **किबारे** कहाते हैं। जब एक किबारे में मेंड़ लगाकर कई विभाजन किये जाते हैं, तब वे छोटे भाग **नख** या **क्यारी** (सं० केदारिका) कहाते हैं। भराई के समय जब नख में पानी इतना भर जाय कि मेंड़ों पर से उतरने लगे तो उसे **नख लौटना** कहते हैं। बड़ी-बड़ी पहलें **सैला** (अरू० में), **डाँडा** (खैर में), **मेला** (खुर्जे में) या **डाँगर** (राज० में) कहाती हैं। खेत की पहलों में पानी आसानी से पहुँच जाय, इसलिए खेत के बीच में एक बरहा भी बनाया जाता है, जिसे **लडूरा** (सादा० में) कहते हैं। नख, पहल या लडूरा बनाने की क्रिया **माँभे करना** या **सौल करना** (सादा० में) कहाती है।

§१२७—**खेत में पानी लगाना**—खेत की पहलों में बिना क्यारियाँ बनाये हुए जब बम्बे का पानी इकसर हालत में लग जाता है, तब उसे **कटऊ पानी** कहते हैं। बम्बे के खेतों में पानी लगाने के लिए दिन और समय निश्चित होता है। उसे **ओसरा** (सं० अवसरक) कहते हैं। गेहूँ के खेत में बाल आ जाने पर भराई अच्छी तरह करनी चाहिए। लोकोक्ति है—

“गेहूँ पै जब बाल । खेत बनाओ ताल ॥”^१

§१२८—**कातिकिया फसल के खेत में मेंड़ें ऊँची बनानी चाहिए, क्योंकि वर्षा का पानी अधिक मात्रा में होता है। क्यारियों में से पानी निकल गया तो खेत की ताकत कम हो जायगी। लोकोक्ति है—**

“टूट गई जौ क्यारी । खेतु भयौ उजारी ॥”^२

धान, पान और ईख बहुत पानी चाहते हैं—

“धान पान ऊखेरा । तीनों पानी के चेरा ॥”^३

§१२९—**कातिक की फसल में पानी आकाश के बादलों से ही मिलता है। मक्का, ज्वार और बन आदि को आगासी खेती (आकाश की खेती) भी कहते हैं। फावड़े से मिट्टी उठाकर किसी जगह रखना थापी लगाना कहाता है। हाथ से मिट्टी जमाने को चौपी रखना कहते हैं। चौमासे की वर्षा हो रही है, किसान और किसानी अपने खेत की क्यारियों में पानी रोकने के लिए काम में लगे हुए हैं। किसान फावड़े से थापी लगा रहा है और किसानी लहँगे का कछेला मारे हुए मेंड़ों पर चौपी रख रही है। किसानी के पाँवों के बीचिये और खड्डूए (सं० खट्टू - मो० बि०) मिट्टी के काँदें (सं० कर्दम = कीच) में सन गये हैं। उसके उस कर्मठ रूप पर कवि शूद्रक की अनेक वसन्त सेनाएँ अपने को निछावर कर सकती हैं।^४**

^१ जब गेहूँ पर बाल आ रही हो तब खेत को पानी से भरकर ताल-सा बना दो।

^२ यदि पानी से क्यारी टूट गई तो खेत ऊजड़ हो जायगा।

^३ धान, पान और ईख पानी के आश्रित हैं।

^४ विद्युद् वारिदगर्जितैः सचकिता,
त्वद्दर्शनाकांक्षिणी ।

पादौ नूपुर लग्न कर्दमधरौ,
प्रक्षालयन्ती स्थिता ॥”

विभाग ३

उगी हुई फसलों का क्रमशः बढ़ना और उनकी विभिन्न दशाएँ

अध्याय ७

कातिक की फसल

§१३०—वन (कपास), मक्का, ज्वार, बाजरा, उर्द, मूँग, सन, ईख तिल और धान आदि की खेती कातिकिया खेती या सामनी कहाती है। गेहूँ, जौ, चना, मटर, सरसों और मखर आदि को बैसखिया खेती या बामनी कहते हैं। जो खेती जिस महीने में पक जाती है, वह उस महीने के नाम से पुकारी जाती है। आलू, गाजर, मूली, प्याज, पालक, मेथी, गोभी, करेला और बैंगन आदि साग-तरकारियों की खेती को पालेज (फ्रा० पालीज़) कहते हैं। लौका, तोरई, कासीफल, काँकरी (ककड़ी), खरबूजे और तरबूजे आदि की खेती बारी (सं० वाटिका > बारिया > बारी) कहाती है। बारी की बेलों पर लगनेवाले नये और कच्चे फल, जिनके सिरे पर फूल भी लगा रहता है, जई या बतिया कहते हैं। लौके की जई की तरकारी अधिक स्वादिष्ट और गुणकारी होती है।

§१३१—किसान स्वयं अपने हाथों से जिस खेती को करता है, उसे हरगही (सं० हल-गृहीता) खेती कहते हैं। जिस खेती में किसान हल नहीं पकड़ता लेकिन देख-रेख की दृष्टि से हरहारे (= हलवाहा) के साथ रहता है, उसे सँगरही खेती कहते हैं। जब खेत का मालिक किसान अपने हलवाहे को आज्ञा तथा निर्देश देकर खेत में काम करने के लिए भेज देता है और स्वयं घर पर पड़ा रहता है, वह खेती पुछुरही या सँदेसी कहाती है। किसानों का कहना है कि सँदेसी खेती सबसे अधिक निखिद्र (सं० निषिद्र) मानी गई है। कहावतें भी प्रचलित हैं—

“उत्तिम खेती जौ हर गह्यौ। मद्धिम खेती जौ सँग रह्यौ ॥

जौ पूछें हरहारौ कहाँ। बीज नाठि गये तिनके तहाँ ॥”^१

*

*

*

“बाँट्टे पूत पिता के धर्मा। खेती उपजै अपने कर्मा ॥”^२

*

*

*

“दस हर राउ आठ हर राना। चार हरनु कौ बड़ौ किसाना ॥

द्वै हर खेती इक हर बारी। एक बैल ते भली कुदारी ॥”^३

^१ यदि किसान स्वयं अपने हाथ से हल चलाता है तो खेती उत्तम होगी। यदि केवल हलवाहे के साथ ही रहता है तो उसकी खेती मध्यम श्रेणी की ही रह जायगी। जो किसान खेत तक न जायेंगे और दूर से ही हलवाहे से खेती के विषय में पूछते रहेंगे, उनका बीज भी वहाँ का वहाँ नष्ट हो जायगा।

^२ पुत्र पिता के धर्म से फूलता-फज्रता है और खेती अपने हाथों से ही ठीक तरह उगती है।

^३ जिस किसान के पास दस हलों (५० कच्चा बीघा = १ हल; १० हल = ५०० कच्चे बीघों की खेती) की खेती है, वह राव के समान है। आठ हलवाला राणा है और चार हलों की खेतीवाले को बड़ा किसान कहते हैं। खेती कम से कम दो हलों (१०० कच्चे बीघों) की अवश्य होनी चाहिए और बारी एक हल की। जिसके पास एक ही बैल है अर्थात् कुल पच्चीस ही बीघे खेत है, उस किसान के लिए तो उचित है कि वह कुदाली हाथ में लेकर मजदूरी कर ले।

§१३२—कालिक्रिया खेती (सामनी) में होनेवाले उदों और मूँगों को सामूहिक रूप में **मसीना** (सं० माषीण) कहते हैं। कपास का पौधा **बन** या **बाड़ी** कहाता है। बन के बीज को **बनौरा** (सं० बन^१ + पोत-लक—बन + ओलअ—बनौला—बनौरा) कहते हैं। बीज के विनौले को बोने से पहले गुवरीटी (गोबर + मिट्टी) में पानी डालकर मिला लिया जाता है। इस प्रक्रिया के लिए जनपदीय धातु **ओलना** (सं० आर्द्रयण > प्रा० ओल्लण > गीला करना > पा० सं० म०) प्रचलित है। भीगा हुआ विनौला **आला** (सं० आर्द्र > प्रा० अद् > अल्ल > आला) **बनौरा** कहाता है।

§१३३—विनौला अंकुर रूप में जब धरती से निकलता है, तब उसे **कुल्हा** (कोल और हाथ० में) या **किल्ला** (खैर और खुर्जे में) कहते हैं (सं० कीलक > कीलअ > कीला—किल्ला)। कुल्हा जब कुछ बढ़ता है तब उसके सिरे पर जुड़े हुए दो दल अर्थात् दो पत्ते निकल आते हैं। उन दोनों पत्तों को सामूहिक रूप में **दौला** (सं० द्विदलक) या **दुपता** (सं० द्विपत्रक) कहते हैं। दुपती बन को नराने से पौधे की **बढ़वार** (वृद्धि) बड़ी **मातबर** (अ० मौतबिर = विश्वास के योग्य) होती है। लोकोक्ति है—

“जौ बन बीनन कूँ आई। तौ दुपती चौ न नराई ॥”^२

दुपते के बाद में बन **चौपता** (चार पत्तोंवाला) भी होता है। इसके उपरान्त उसमें छोटी-छोटी कोंपलें क्रमशः निकलती रहती हैं, जिन्हें **किलसियाँ** (सं० किसलय) कहते हैं।

§१३४—बन के पौधे पर प्रारम्भ में बन्द मुँह का लम्बा-सा फूल आता है। जो **पुरी** कहाता है। जब **पुरी** का मुँह खुल जाता है तब उसे **फूल** (सं० फुल्ल) कहते हैं। बन का फूल कुछ-कुछ पीला, लाल और बेंजनी (बेंगनी) रंग का होता है। बाण ने कादम्बरी में इसका उल्लेख किया है कि—“सौभाग्यवती बूढ़ी स्त्रियाँ बन के लाल-पीले फूलों से गोबर के चौक सजा रही थीं ॥”^३

§१३५—फूल के पश्चात् बन पर सख्त और नोकदार गोल फल आता है, जिसे **गूला** या **गूला** (सं० गोलक > गुल्लअ > गूला) कहते हैं। धूप और हवा के प्रभाव से गूला पककर फूट जाता है, और उसके अन्दर की सफेद कपास चमकने लगती है; उस दशा को **बन का तिरना** कहते हैं। तिरने हुए बन की छटा श्वेत निर्मल तारकित आकाश के समान दिखाई देती है। तिरा हुआ गूला **टेंट** कहाता है। पूर्णतया तिरा हुआ गूला **तिरैमा टेंट** और बहुत कम तिरा हुआ गूला **मुहमुदा** (सं० मुखमुद्रित^४) **टेंट** कहाता है।

§१३६—जब टेंट में से कपास निकाल ली जाती है तब वह खाली टेंट **काँक** कहाता है। कपास निकालने के लिए **काँक नुकाना** भी कहा जाता है। टेंट तोड़ना और काँक नुकाना मिलकर **बन बीनना** कहाते हैं। टेंट की कपास प्रायः तीन भागों में होती है, प्रत्येक भाग **पखिया** कहाता है।

§१३७—बन के पौधे प्रायः तीन प्रकार के होते हैं—(१) **देसी**, (२) **बाकन्दी**, (३) **नरमा**। देसी और बाकन्दी की कपास सेत (सफेद) और नरमा बन की **ललौही** (लाली सहित)

^१ प्रा० वण (सं० वन) = वनस्पति—पा० सं० म०, पृ० ९२२।

^२ यदि तू कपास-प्राप्ति की आशा से बन बीनने के लिए आयो है तो पहले दुपती बन को नराया क्यों नहीं था ?

^३ “राग रुचिर कार्पास कुसुमलेशलाङ्घिताभिः ।”

—बाणः कादम्बरी, सूतिकाग्रह वर्णना, सिद्धान्तमहाविद्यालय कलकत्ता, १८४७ शकाब्दि, पृ० २७६।

^४ “मुद्रितान्यजनसंकथनः सन्नारदं बलरिपुः समवादीत् ॥”

—श्रीहर्षः नैषाधीयचरित, निर्णयसागर, अष्टम संस्क०, ५।१२।

होती है। देसी या बाकन्दी बन की कपास जो सफेद, फूली हुई और बड़े बिनौले की होती है, उसे **फोला** कहते हैं। पिचकी हुई तथा खराबी के कारण लाल रंग की कपास **कानी** कहाती है।

§१३८—एक बार में तिर्रे हुए टेंटों में से जितनी कपास एक बार निकलती है, वह **कपास उतरना** कहाता है। जब बन का तिरना बन्द हो जाता है और उसमें से शेष गूले भी सूँत लिये जाते हैं, तब उसे **उजड़ा हुआ बन** कहते हैं। बन के उजड़ जाने पर उसकी **लौद** (लकड़ियाँ) काट ली जाती हैं। बन की लकड़ियाँ **लौद, लगौद, बनकटी** या **बनौट** कहाती हैं। बन की लौदों को किसान आग में जलाकर तापते हैं। बन के पौधे का तना **बनकटी** और उसके तने की छोटी और पतली टहनियाँ **बकौनी** कहाती हैं।

§१३९—बन के खेत में बीच-बीच में सन की कई पाँतें लगाई जाती हैं, जो **आड़** कहाती हैं। **जौड़री** (ज्वार) और **बाजरा** (अ० बज्र = बीज) नाम के खेतों में सनबीजा की आड़ें लगाती हैं। सन के पौधे पर गोल तथा काँटेदार फल आता है, जिसे **ढैमना** (इग० में) या **भुंभुनू** (हाथ० में) कहते हैं। सन के पौधे को काटकर एक पोखर में गाड़ देते हैं। ऊपर की पटारें गल जाने पर सन को डंडियों पर से उचेल लेते हैं। उस उचले हुए सन की पटार को **पौना** (इग० में), **पेउँआ** या **पूँजा** कहते हैं। सन की वे सूखी डंडियाँ, जिन पर से सन अलग कर लिया जाता है, **सँटी** (सं० शण + यष्टिका) कहाती हैं। यदि सँटी के सिरे पर आग जला दी जाती है तो वह जलती हुई सँटी **लूकटी** कहाती है। सन की उतरी हुई पटारों को **पटसन** या **असाढ़ा फुलसन** कहते हैं। सन-बीजे की पटारें **लकड़ा सन** कहाती हैं, क्योंकि यह सन लकड़ी के समान कड़ा होता है।

§१४०—धरती से अंकुर निकलना '**कुल्हा फूटना**' या '**कुल्ला फूटना**' कहाता है। जब **मक्का, जौड़री** (ज्वार) या **लहरें** (बाजरे) के नुकीले अंकुर खेत में कुछ-कुछ निकल आते हैं, तब वे **सुई** कहाते हैं। मक्का, जौड़री और लहरें के तने **फटेरा** कहाते हैं।

§१४१—लहरें की बाल जिस स्थान से निकलती है, उसे **कोथ** कहते हैं। बाल के नीचे का **डाँटुरा** (डंठल) जब बड़ा हो जाता है, तब उसका कुछ हिस्सा एक लम्बी नली-सी में रहता है; उस नली को **नरुका** (नलका) कहते हैं।

§१४२—मक्के के बड़े पौधे में से गाँठें फूटती हैं और लाल-पीले रंग के रेशे से निकलते हैं; उन रेशों को **सूत** कहते हैं। सूत के नीचे के भाग में हरे **पगुलों** (हरे पर्त जिसके अन्दर मक्का की भुटिया रहती है) में पहले सफेद **गड़ेली** (सं० गण्डेरिका—गण्डेरिया—गंडेरी—गड़ेली) बनती है। गड़ेली बन जाना मक्का में **छपकिया पड़ना** कहाता है। जब दूध जैसे श्वेत रस से भरे हुए दाने गड़ेली पर लग जाते हैं, तब उसे **दुद्धर मुठिया** (दूध से युक्त भुटिया) कहते हैं। पकी हुई **मुठिया** (खैर-खुर्जे में **कूकरी**, सादा० में **अड़िया**) पर से दाने हटाना **मक्का नुकाना** कहाता है। **मुठिया** (भुटिया) पर से पगुला अलग करने की क्रिया **मक्का सौटना** कहाती है। भुटिया के सम्बन्ध में एक पहली भी प्रचलित है—

“एकु अनौखौ फलु तू जान। पहलैं बूदौ पीछें ज्वान ॥

ता फल कौ तुम देखौ हाल। बाहिर खाल तौ भीतर बाल ॥”

§१४३—भुटियों को सौटने का काम **सौट** या **सुँटाई** कहाता है। सुँटाई के पश्चात् किसानों की स्त्रियाँ **सोटे** (मोटा डंडा) से पकी और सूखी भुटियों को पीटती हैं। पिटाई से मक्का के दाने अलग हो जाते हैं। दानों रहित नंगी बड़ी गड़ेली **छूँछूँ** (सं० तुच्छ > प्रा० छुच्छ > छूँछूँ)

१ एक अद्भुत फल है, जो पहले बुड्ढा और फिर जवान बनता है। यदि तुम उस फल को देखोगे तो पता लगेगा कि उसके ऊपर खाल (चमड़ा) है और खाल के अन्दर बाल हैं।

कहानी है। छूँछूँ का टुकड़ा **भुड्डी** या **भुल्ली** कहाता है। मक्का में एक नांक-सी निकली रहती है, जिसे **नाक** या **फूल** कहते हैं। मक्का के दाने का फूल जब पिटाई के समय टूटता है, तब उसमें से एक छिलका-सा निकलता है, जिसे **फूआँ** कहते हैं। मक्का के सूखे और कटे हुए पौधों को **करब** कहते हैं। सूखी करब का **फटेरा** (तना) कड़ा हो जाता है। लोकोक्ति प्रसिद्ध है—

“नंगी चाँद करब टोत्रै। लगै फटेरौ तब रोत्रै ॥”^१

§१४४—हरी **जौड़री** (ज्वार) को पौहे (पशु) खाते हैं; अतः उसे **चरी** (सं० चारि—प्रा० चारि = चारा—पा० स० म०) नाम से भी पुकारते हैं। जब तक मेह नहीं पड़ता तब तक ज्वार के छोटे पौधे के कोथ में एक छोटा-सा कीड़ा होता है, जिसे **भौरी** कहते हैं। उस समय उस चरी को **भौरिया चरी** कहते हैं। उस चरी को खानेवाला पशु मर जाता है। ज्वार के ऊपर जो चौड़ी तथा मोटी बाल आती है, उसे **भुट्टा** या **भुट्टिया** कहते हैं।

§१४५—जब भुट्टे पक जाते हैं, तब किसान उन्हें दर्रांतों से काट लेते हैं। यह क्रिया **कतर** या **चौट** (खैर में) कहाती है। कतर हो जाने पर ज्वार का पौधा **चोड़ा** कहाता है। जब भुट्टों को मोटे डंडों से पीट लिया जाता है, तब उनमें से ज्वार के दाने निकल आते हैं। भुट्टे में लगे हुए दानों के खोखले घर **बबूला**, **बूचला** (सादा० में) या **भोड़ा** (खैर—इग० में) कहाते हैं।

§१४६—जौड़री (ज्वार) के भुट्टों का भुस **भोड़री** कहाता है। कोई-कोई किसान जाड़ों में पशुओं को करब खिलाने की इच्छा से ज्वार को रखा लेते हैं। उस ज्वार को वे निरन्तर कातिक और अग्रहन तक रखते हैं, खेत में से काटते नहीं। खेत में उगी हुई वह ज्वार **गँधेल** कहाती है।

§१४७—**लहरें** (बाजरा) की बालें भी पीटी जाती हैं। बाजरे की बाल में से जो लम्बी और पतली डंडी-सी निकलती है, उसे **टुंठी**, **डूँडरी** या **छूँछूरी** कहते हैं। दाने सहित बबूले को **मुँहमुदा** (सं० मुखमुद्रित) कहते हैं। ज्वार के पौधे में पहले बाल निकलती है, और वही बाल निकलकर भुट्टा बन जाती है। पहेली प्रचलित है—

“आगँ आगँ वहना आई, पाछें पाछें भइया।

भइया बढ़ि गयौ बाबा बनि गयौ, डाढ़ी कौ लटकइया ॥”^२

§१४८—मक्का के साथ जैसे **काँगुनी** (एक पौधा) बो दी जाती है, उसी प्रकार बन के साथ प्रायः **उर्द**, **मूँग**, **मोंठ** और **रमास** भी बो दिये जाते हैं। इनकी खेती **मसीना** (सं० माषीण) कहाती है। मसीने (उर्द, मूँग, मोंठ आदि) के तने को **जाखिन** कहते हैं। जाखिन की फूली हुई गाँठ **करयौ** कहाती है। करयौ धीरे-धीरे बढ़कर पहले फूल में और फिर फली के रूप में बदल जाता है।

§१४९—**उर्द** (देश० उडिद—दे० ना० मा० १।६८), **मूँग** (सं० मुद्ग) और **मोंठ** (सं० मकुष्ठ—अमर० २।६।१७) आदि की फलियाँ जब पक जाती हैं, तब उनके पौधे फलियों सहित ही काटकर **पैर** (सं० प्रकर > प्रा० पयर > पइर > पैर = खलिहान) में डाल दिये जाते हैं। उन्हें सामूहिक रूप में मसीने या **लाँक** (देश० लंका, लंक) कहते हैं।

§१५०—खेत में से मसीने की बेलें उखाड़ना **उखार** कहाता है। लाँक को पैर में एक स्थान पर इकट्ठा करके फिर उसे गाहकर गोलाकार रूप में फैला दिया जाता है। उस रूप को **पैरी**

^१ यदि किसान नंगे सिर पर करब ढोता है तो जब उसका फटेरा सिर में लगता है तब वह रोता है।

^२ आगे बहिन (बाल) आई और पीछे भाई (भुट्टा)। भाई बढ़ा होकर बाबा बन गया और डाढ़ी लटकाने लगा। ज्वार का भुट्टा लटककर डाढ़ी-सा लगने लगता है।

विठाना कहते हैं। पैरी पर तीन या चार बैल घूमते हैं और अपने खुरों से वे फलियों में से दाने निकालते हैं। उस क्रिया को **दाँय चलना** कहते हैं। दाँय चलने पर जब लाँक दबकर कुछ कुचल जाता है, तब उस क्रिया को **गाहना** और उस कुचले हुए लाँक को **गाहटा** कहते हैं। पैरी के केन्द्र का भाग **मेंढी** या **मेंड़ी** (सं० मेधि) और गोलाईदार किनारे का भाग **पागड़** कहाता है। मसीने की सूखी जाखिनि जब दाँय में कुचली जाती हो जाती है और दाने अलग हो जाते हैं, तब उसे **भोरा** कहते हैं। मसीने के फटे हुए डंठल **फाँपटे** कहाते हैं। लहा और सरसों की सूखी लकड़ियों को **डाँफरे** कहते हैं। किसान **खलिहान** (सं० खलधान) में एक जगह भोरा और फाँपटे इकट्ठा करता जाता है। जाड़ों में **अग्निहाने** (सं० अग्निधान = अलाव) पर तापते हुए किसान प्रायः उसमें भोरा या फाँपटे ही जलाया करते हैं।

§१५१—उर्द, मूँग, मोठ आदि के भुस को **मसीनिया भुस** (सं० बुष > हिं० भुस) कहते हैं। यदि मसीनिया भुस में कुछ उर्द मूँग के दाने और कुछ सूखी फलियों के **डुकले** (सं० शल्क) मिले हुए हों तो उस मिश्रण को **फरमास** कहते हैं। गहीं हुई पैरी को **उसाकर** (बरसाकर) पहले कुछ दाने अलग कर लिये जाते हैं। तत्पश्चात् फरमास पर जब दुधारा दाँय चलती है, तब उसे **खुरदाँय** कहते हैं। दाने मिले हुए जौ-गेहूँ के मोटे भुस पर भी खुरदाँय चलती है। खुरदाँय से दाने पर चमक आ जाती है। खुरदाँय से छोटे और पतले दाने भी फलियों में से निकलकर बाहर आ जाते हैं। उर्द, मूँग, मोठ आदि के उन दानों को **चुनिया मसीना** कहते हैं। खलिहान में खड़ा होकर किसान जब गाहटे को हवा में छुवड़े से धरती पर गिराता है और अनाज से भुस अलग करता है, तब उस क्रिया को **उसाना** (सं० आवर्षण) या **बरसाना** कहते हैं। इन्हीं धातुओं से बने हुए शब्द **‘उसाई’** और **‘बरसाई’** जनपदीय बोली में पूर्णतया प्रचलित हैं।

§१५२—कातिक्रिया खेती में पैदा होनेवाले अंडी और तिल के पौधे किसान को तेल देते हैं। अंडी का पौधा **अंडउआं** कहाता है। अंडी का बीज **चीआ** और तिल का बीज **तिलहन** (सं० तिलधान्य) कहाता है। तिल का पौदा और बीज बहुत छोटे होते हैं। जब छोटी-सी बात को बहुत बड़ा-बड़ाकर कहा जाता है, तब **‘तिल का ताड़ बनाना’** मुहावरे का प्रयोग किया जाता है।

§१५३—चीए के ऊपरी पर्त को **खोपटा** और अन्दर की सफेद गिरी को **मिंगी** या **मींग** कहते हैं। अंडउए के पौधे में से जो किल्ले निकलते हैं, वे **संखियाँ** कहाते हैं। अंडउए का गोल फल **गवा** कहाता है। गवे में तीन भाग होते हैं। जिस ढक्कन में **चीआ** रहता है, उसे **आँगना** कहते हैं। पानी **छिमककर** (छिड़ककर) आँगने में से चीआ निकाल लिया जाता है। चीए से बने हुए तेल को **अंडी का तेल** कहते हैं। तिल का तेल **मीठा तेल** कहाता है।

§१५४—समय के दृष्टिकोण से धान तीन तरह के होते हैं—(१) **क्वारिया धान**—जो क्वार तक पक जाता है। (२) **अगहनियाँ धान**—जो अगहन मास तक पककर तैयार हो जाता है। (३) **बैसखिया धान**—यह बैसाख में पकता है। क्वारिया धान को **धान** भी कहते हैं। इसको कूँड़ में जेठ के महीने में बो दिया जाता है और क्वार में काट लिया जाता है। इसको **बयैमा धान** भी कहते हैं। अगहनियाँ धान को **जड़हन** भी कहते हैं। इसकी **पौद** (सं० प्रवृद्ध) पानी से भरी हुई गाढ़ धरती में रोपी जाती है। इस क्रिया के लिए **‘चहोरना’** धातु प्रचलित है। अतः जड़हन को **चहोरा धान** या **सौंदी** भी कहते हैं। पाणिनि (अष्टा० ५।२।२) ने ‘धान’ के लिए ‘व्रीहि’ और ‘जड़हन’ के लिए ‘शालि’ शब्द का उल्लेख किया है।^१ सेनापति ने भी शरद् ऋतु का वर्णन करते हुए जड़हन अर्थात् अगहनियाँ धान के लिए **‘सालि’** शब्द का प्रयोग किया है।^२

^१ ‘व्रीहिशाल्योर्दक’—अष्टा० ५।२।२

^२ ‘छिति न गरद, मानौं रंगे हैं हरद सालि।’

—सेनापति : कवित्त रत्नाकर, हिन्दी परिषद्, वि० वि० प्रयाग, ३।३७

§१५५—**क्वारिया धानों या चावलों के नाम—**

- (१) **काई**—इस धान का चावल कुछ लाल रंग का होता है। छिलका काला और लम्बाई में साठी चावल से कुछ बड़ा होता है।
- (२) **खरैला**—इस चावल में चिकनापन कम होता है।
- (३) **गवला**—यह रूप-रंग में वासमती और सेले का मिश्रण-सा है। **सेला** चावल रंग में पीला तथा बादामी और वासमती मामूली तौर से सफेद होता है।
- (४) **चकवा**—लाल रंग और काली नोंक का चावल।
- (५) **फिनुआँ**—रंग में कुछ भदमैला-सा होता है।
- (६) **ढिल्ला**—आकार में बड़ा होता है।
- (७) **बंकी**—छोटा और गोल, किन्तु रंग में सफेद।
- (८) **चिरंज**—यह चावल लम्बा और सफेद होता है, लेकिन छिलका बादामी होता है।
- (९) **महेसिया**—लम्बा चावल, रंग में सफेद, छिलका सफेद।
- (१०) **माली**—चावल चौड़ा और सफेद। छिलके का रंग भी सफेद।
- (११) **रानी काजल**—छिलका सफेद लेकिन नोंक पर कुछ काला। चावल का रंग सफेद।
- (१२) **रामजमान**—चपटा और भदमैला चावल।
- (१३) **रामवास**—इसमें एक प्रकार की अच्छी गंध आती है।
- (१४) **लालमनी**—इस धान का चावल पतला होता है, लेकिन छिलके का रंग नारंगी होता है।
- (१५) **साठी**—(सं० षष्टिका^१)—यह साठ दिन में पककर तैयार हो जाता है। प्रसिद्ध है—“षष्टिका षष्टि रात्रेण पच्यन्ते।” जनपदीय बोली की लोकोक्ति भी इसी भाव को व्यक्त करती है—
“साठी पात्रौ साठए दिन। जो पानी मिल जाय आठए दिन ॥”^२
- (१६) **सुन्हैरा**—यह चावल रंग में कुछ पीला होता है।

§१५६—**अगहनियाँ धानों या चावलों के नाम—**

- (१) **अंजना**—छिलका बादामी रंग का हलका, चावल पतला।
- (२) **अनन्दी**—छिलका नारङ्गी; चोंच काली; चावल सफेद, चपटा और छोटा।
- (३) **कमोरा**—चावल छोटा, लेकिन आकृति में कुछ टेढ़ा होता है।
- (४) **भिलमा**—छिलका नारंगी; आकार लम्बा; रंग में चावल चितकवरा-सा।
- (५) **दलगंजन**—छिलका सफेद; चावल मोटा।
- (६) **धनियाँ**—यह चावल छोटा, गोल और सुगन्धवाला होता है।
- (७) **वासमती**—यह चावल मामूली सफेद और बड़ी अच्छी गन्ध का होता है। इसे बहुत पसन्द किया जाता है।
- (८) **मटरुआ**—छिलका बादामी; चावल मोटा।
- (९) **मनकुर**—छिलका सुनहरी; चावल सफेद। इस चावल का कन (ऊपर का पतला पर्त) हलका होता है।

^१ “यवयवकषष्टिकाद्यत्।”—अष्टा० ५।२।३

^२ यदि पानी आठवें दिन मित्रता रहे तो साठी चावल साठ दिन में पककर तैयार हो जाता है।

(१०) गजरा—यह लाल रंग का होता है ।

(११) मोथा—छिलका सफेद; चावल लम्बा ।

(१२) रामजीरा—छिलका सफेद; चावल सफेद, किन्तु आकार में पतला और छोटा ।

(१३) रामभोज—चावल सफेद और लम्बा ।

(१४) लकड़ा—छिलका सफेद; चावल जौ की भाँति लम्बा होता है ।

(१५) हंसराज—छिलका लाल; चावल लम्बा लेकिन कुछ टेढ़ा । इसी तरह का एक चावल कम्बोद होता है ।

§१५७—अन्य चावलों के नाम—जो धान जल्दी पक जाते हैं, उनके नाम इस प्रकार हैं—गदरी, देवला, बक्की, मुटमरी और सरमा । इनसे अधिक समय में पकनेवाले चावल ये हैं—उत्ता, गजिया, जौलिया, तिमुलिया, दलबादल, नागरमोथा, नोलिया, पुरवइया, भटिया, रामजियावन, सिंगरा और सिरीमंजरी (श्रीमंजरी) । इनके अतिरिक्त कुछ विशिष्ट चावलों के नाम इस प्रकार हैं—

(१) कपूरी—इसे दुद्धी या दुधाली भी कहते हैं । यह आकार में पतला और रंग में बहुत सफेद होता है ।

(२) करियाँ—यह चावल मुड़िया होता है, लेकिन भीतरी भाग मामूली तौर पर काला होता है ।

(३) कलंजी—भीतरी भाग कुछ-कुछ पीला और काला ।

(४) कोदों—(सं० कोद्रव, कुद्रव)—यह बहुत मामूली चावल की किस्म है । यह स्वतः ही घास की भाँति उग आता है ।

(५) गौंट—इसका पौधा अधिक पानी चाहता है ।

(६) घुरा—यह चावल गोल और सफेद होता है ।

(७) जैसुरिया—ऊपरी भाग पीला और भीतरी भाग लाल ।

(८) भेला—यह पतला और लम्बा होता है ।

(९) टुडिया—मोटा; अन्दर नारंगी रंग का ।

(१०) नाटिया—गोल-सा चावल ।

(११) पसाई—(सं० प्रसातिका > पसाइआ > पसाई)—यह चावल मटमैला-सा होता है ।

(१२) सफेदा—सफेद और छोटा ।

(१३) सर्वाँ—(सं० श्यामाक)—यह चावल बहुत मामूली होता है । यह स्वतः ही घास की तरह उग आता है ।

(१४) सौंदी—यह लाल रङ्ग का होता है । इसकी पौद (सं० प्रवृद्ध > पवृद्ध > पउद्ध > पौध > पौद) रोपी जाती है ।

§१५८—धान के नवजात पौधे को सुई कहते हैं । धान के पौधे का तना और पत्तियाँ मिलकर पयाल, पयार या प्यार कहाती हैं । धान की बाल को भंपा कहते हैं । कच्चा चावल गड़रा कहाता है । चावल के सबसे ऊपरी छिलके को भुसी या भूसी कहते हैं । चावल भूनकर मुरमुरा या चिरवा और खीलें बनाई जाती हैं । खीलों की टुड्डी को भुजिया कहते हैं । धान के सम्बन्ध में कुछ लोकोक्तियाँ प्रचलित हैं—

“विधि के आँक न हुंगे आन । आवे चित्रा फूटें धान ॥”^१

*

*

*

^१ ब्रह्मा की लिखी मिट नहीं सकती । चित्रा नक्षत्र की आधी अवधि व्यतीत हो जाने पर ही धान में बाज निकलेगी।

“सावन धुर की पंचिमी, टकि कें ऊँचै भान ।
बरखा विस्से बीस है, ऊँचे जानौ धान ॥”^१

* * *
“स्वाँति सातए धान उपाट ।”^२

§१५६—धान की बाल के तीकुरों (पतली और लम्बी नाँकें) का चूरा **पम्बा** कहाता है । चावल के ऊपर का बारीक पर्त **दोवरी** या **कन** कहाता है । दोवरी के ऊपर का मोटा छिलका **औंगना** कहाता है । दोवरी और औंगने सहित **चावल** (देश० चाउल—दे० ना० मा० ३।८) को **धान** कहते हैं ।

अध्याय ८

बैसाख की फसल

§१६०—**गेहूँ**, **जौ** और **जई** (सं० यविका > जइआ > जई) एक ही जाति के अनाज हैं । इनके अंकुरों का धरती से निकलना **सुई फूटना** कहाता है । बैसाख की फसल काटने का काम **लाई** कहाता है । प्रायः होली के उपरान्त चैत मास में यहाँ खेतों में **लाई पड़नी** आरम्भ हो जाती है । जाड़ों के दिनों को **मोहासा** कहते हैं । मोहासों अर्थात् क्वार-कातिक में बोयी हुई फसल जेठ मास (गर्मियों) तक कटकर और दाय आदि चलने से गही जाकर अन्न के रूप में आ जाती है । बैसाख की फसल को काटनेवाला व्यक्ति **लावा** (सं० लावक > लावअ > लावा) कहाता है । लोकोक्ति प्रचलित है—

“चलौ रे लावा लाई कूँ । आइ गयौ खेत कटाई कूँ ॥”^३

* * *
“देखि भदारौ खेत किसानी मन हरखाई ।
लाई दराँती हाथ भोर ही उठिकें धाई ॥
गलिनु-द्वार पै जाइ किसानऊँ अलख जगायौ ।
लाई करिवे चलौ खेतु कटिवे कूँ आयौ ॥”^४

§१६१—गेहूँ उगकर जत्र हाथ-डेढ़ हाथ के हो जाते हैं तत्र वे **खूँद** (सं० खुद्र > प्रा० खुद > खूँद) कहाते हैं । जत्र तक पूरी नलाई के रूप में पौधा नहीं हो जाता, तत्र तक **खूँद** ही कहा

^१ श्रावण कृष्ण पंचमी के दिन यदि सूर्य बादलों में ढका हुआ उदय हो तो निश्चित रूप से वर्षा होगी और धान के पौधे ऊँचे बढ़ेंगे ।

^२ स्वाति के सात दिन बाद धान पक जाते हैं । इसलिए उन्हें काट लेना चाहिए ।

^३ खेत काटनेवाले लावाओ ! तुम लाई (खेत की कटाई) के लिए चलो क्योंकि खेत पककर कटने योग्य हो गया है ।

^४ किसानों (किसान की स्त्री) अपने खेत को भदारा (अधपका या गहर) देखकर प्रसन्न हुई । वह दराँती हाथ में लेकर प्रातः ही खेत को चल दी । किसान ने भी गली और द्वार पर जाकर लावाओं को पुकारा कि खेत कटने योग्य है, अतः शीघ्रतापूर्वक खेत पर चलो ।

जाता है। खूँ के नरम पत्ते **लपस** कहाते हैं। गेहूँ के **कोथ** (त० हाथ० में **कोत** भी) से जब बाल निकलने को होती है, तब कोथ कुछ फूल जाता है। उस फूले हुए कोथ को **फूला** कहते हैं। गेहूँ, जौ, जई आदि की बालों में दाना पड़ना **अंडा पड़ना** कहाता है। गेहूँ की बालें प्रायः दो प्रकार की होती हैं—

(१) **तीकुरिया बाल**—इसमें सख्त बड़े बालों की भाँति **तीकुर** (शूक) निकले रहते हैं।

(२) **मुड़िया बाल**—इसमें तीकुर नहीं होते। ऐसा मालूम पड़ता है कि गेहूँ की बाल के सिर के बाल मूँड़ दिये गये हों।

§१६२—जब बाल दानों से पूरी तरह भर जाती है, तब उसका रंग सुनहरी हो जाता है। उस समय वह बाल **सुनैरा** कहाती है। बाल के जिस खोल में गेहूँ का दाना रहता है, वह खोल **अकौआ** कहाता है। अकौए सहित गेहूँ के दाने को **दोरई** कहते हैं। गेहूँ और जौ के खेतों में प्रायः **सरसों** (सं० सर्षप) और लहा की **आड़ें** (सं० आलि > आरि > आड़ = कूँड़, रेखा) लगाई जाती हैं। दो आड़ों के मध्य का भाग **माँग**, **क्यारी** या **जइया** (सादा० में) कहाता है। लावा जब लाई करते समय गेहूँ, जौ आदि के मूँओं की पाँतियाँ लगाता जाता है, तब उन पाँतियों को **सतरियाँ**, **लकुरियाँ** या **कोरियाँ** (हाथ०, सादा० में) कहते हैं। मटर को उखाड़ने के लिए 'खौंसना' क्रिया का प्रयोग किया जाता है। मटर खौंसने के समय किसान उसकी छोटी-छोटी गड्डियाँ बनाता चलता है। मटर का खौंसा हुआ पौधा **अरहौआ** या **रहौआ** कहाता है। बैसाख की फसल काटनेवाला लावा और कातिक की फसल काटनेवाला **कपटा** (सं० कत्ता) कहाता है। पहले बोई हुई फसल **अगमनी** और बाद में बोई हुई **पिछमनी** कहाती है। अगमनी बुवाई सदा अच्छी रहती है। लोकोक्ति है—

“नीचें डारौ, पूतनु पारौ । सदा अगायौ, होइ सवायौ ॥”^१

§१६३—जब लाँक को **पैर** (खलिहान) में एक जगह ऊँचा-ऊँचा इकट्ठा कर दिया जाता है, तब उस बड़े ढेर को **बाँही** (कोल, हाथ० में), **जाँगी** (अत० में) या **कुरी** (इग० में) कहते हैं। बाँहीं हवा से धरती पर न गिर सके, इसलिए उसे **जूने** (वै० सं० यून)^२ से लपेट दिया जाता है। जूना एक प्रकार का मोटा रसा-सा होता है, जो नलई को ँटकर बनाया जाता है।

§१६४—लाँक पर दाय चल जाने पर गही हुई पैरी की बरसाई होती है। जब हवा बहुत मन्द होती है, तब दो किसान लम्बा-सा चादरा लेकर हवा करते हैं और एक किसान छत्र में पैरी भरकर बरसाता है। उस क्रिया को **पत्तवाई** (सं० पटवात > पतवाइ > पत्तवाई) **मारना** कहते हैं। लोकोक्ति प्रचलित है—

“लाँकु लाइ बाँहीं धरी, दियौ सुखाइ बिछाइ ।

दाँय चलाइ गहाइ कै, मार दई पत्तवाई ॥”^३

§१६५—गेहूँ या जौ का खेत जब कट जाता है तब उसमें कुछ बालें पड़ी रह जाती हैं; उसे **सिला** (सं० शिल) कहते हैं। उस सिले को बीनने के लिए (इकट्ठा करने के लिए) जो स्त्रियाँ जाती

^१ यदि बोते समय बीज गहरे कूँड़ में डालोगे तो खेती अच्छी होगी और पुत्रों को पाल लोगे। आगे बोई जानेवाली फसल सवाई होती है।

^२ “ईडुरी के लिए 'इण्ड' और जूने के लिए 'यून' वैदिक शब्द हैं। ये श्रौत-सूत्रों में प्रयुक्त हैं।” डा० वासुदेवशरण अग्रवाल, पृथिवीपुत्र, पृ० १२२।

^३ लाँक (देश० लंक = ढेर) को खेत से लाकर पैर में किसान ने बाँहीं लगाई उसे सुखाया और बिछाया। फिर दाय चलाकर गहाया और पत्तवाई मारकर बरसा लिया।

हैं, वे सिलहारी कशी हैं। मटर के खेत में छोटी-छोटी माँगें नहीं होतीं, बल्कि बड़ी-बड़ी पैलें (= बड़ी क्यारियाँ) होती हैं। मेरठ की कौरवी में पैल को 'मेला' कहते हैं।

§१६६—लाई पड़ते समय लावाओं को धीमरी (कहारी) गागर में पानी पिलाने ले जाती है। उस समय वह पानी प्याऊ (सं० प्रपा) कहाता है। प्याऊ पिलाने के बदले में जो लाँक धीमरी को मिलता है, वह भी प्याऊ कहाता है। अन्य टहलुओं और पंडित-पुरोहितों को भी लाँक मिलता है। चमार आदि छोटी जातियों के लोगों को दिया जानेवाला लाँक 'बकटौ' और पुरोहित-पंडित को दिया जानेवाला 'असीस' (सं० आशिस्) कहाता है। दस मूठों की एक कौरिया (सतरिया), दस कौरियों की एक जेट और दस जेटों का एक बोझ कहाता है।

§१६७—सरसों, लहा और दूआँ का बीज वाखर और उर्द-मूँग का वाकस (देश० बकस = अन्न विशेष—पा० सं० म०) कहाता है। सरसों का अंकुर जब एक अंगुल मोटा और

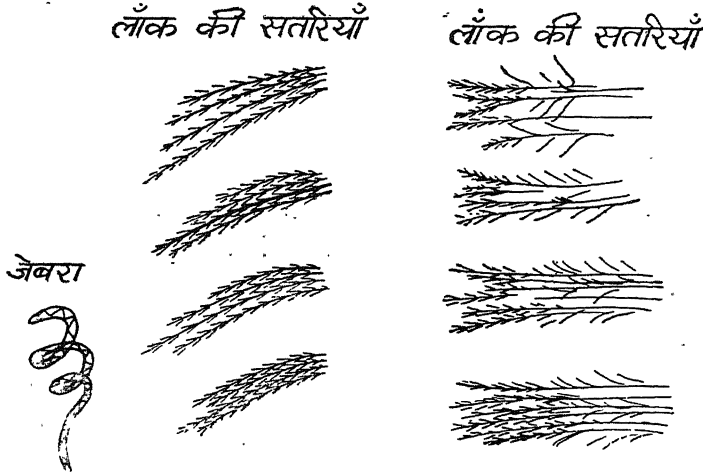

[रेखा-चित्र १६]

लगभग एक हाथ ऊँचा हो जाता है, तब उसे गाँड़र कहते हैं। गाँड़र की भुजिया बड़ी स्वादिष्ट होती है। किसान लोग प्रायः मक्का की रोटियाँ उर्द की दाल और गाँड़र की भुजिया से खाया करते हैं। गाँड़र के पत्ते पाते कहाते हैं। अग्रहन (सं० अग्रहायण) मास में प्रायः किसानों की स्त्रियाँ बथुआ (सं० वास्तुक) और पाते (सर्षप-पत्र) का साग रँधेंडी (सं० रंधन + भाण्डिका > रंधन + हंडिया > रँधेंडी) में राँधा करती हैं। अग्रहन के दिनों की लघुता के सम्बन्ध में साग की हँडिया (हाँडी) के माध्यम से कहा जाता है—

“आयौ अघैन । हँडिया रंधे न ॥”^१

इसी प्रकार कार्तिक, पूस, माह और फागुन के सम्बन्ध में भी लोकोक्तियाँ प्रचलित हैं—

“कार्तिक । बातिक ॥ आयौ पूस । घर में घूस ॥

माह चिला चिल जाड़े । फागुन में रसिया ठाड़े ॥”^२

^१ अग्रहन का दिन इतना छोटा होता है कि साग की हाँडी जो चूल्हे पर रखी जाती है, उसका साग रँध भी नहीं पाता अर्थात् पक भी नहीं पाता।

^२ कार्तिक के दिन बातों में ही बीत जाते हैं। शीतकारक पूस का महीना आ गया, अतः घर में घूस जाओ। माह में चिल्ला जाड़े पड़ते हैं और फागुन में रसिक जन बाहर खड़े होकर बसन्त ऋतु का आनन्द लेते हैं।

“धन के पंद्रह मकर पचीस । चिल्ला जाड़े दिन चालीस ॥”^१

§१६८—सरसों के पौधे जब तीन-चार हाथ ऊँचे हो जाते हैं, तब वे बसन्ती फूलों से लद्-बदा जाते हैं । उस समय बसन्त ऋतु उन्हीं खेतों में अपनी अल्हड़ ज्वानी (जवानी) के रमठल्ले (रमण-क्रीड़ा) मारा करती है । ऐसा मालूम पड़ने लगता है कि सरसों ने सुआपंखी तीहर मटकाकर (पत्तियों का हरा लहँगा और फूलों की बसन्ती ओढ़नी ओढ़कर) नाचना आरम्भ कर दिया हो । कोई वस्त्र या भूषण पहनकर इतराने के अर्थ में ‘मटकाना’ क्रिया प्रचलित है । सरसों के फूलों की पंखुरियों (पंखड़ियों) के ठीक नीचे जीरे के आकार की हरे रंग की गोलियों सहित भुगियाँ भी लटकी रहती हैं । अतः सरसों के वे फूल भुगभुगिया फूल कहाते हैं । सरसों उनके फूलों की तिलौंही खसबोई (तेलवाली खुशबू = तैलाक्त^२ गन्ध) सूँघकर न मालूम कितने जनपदीय पृथिवी-पुत्रों का मन हिलोरें लेता होगा ।

सरसों को काटकर और सुखा . जब उस पर दायं चलाई जाती है, तब उसकी फलियों में से दाने बाहर निकल जाते हैं और खाली फलियाँ भी कुचली-सी हो जाती हैं । उन कुचली और फटी हुई फलियों के छिद्रों को फरमास या फराँस कहते हैं । बैलों के खुरों से कुचला हुआ फरमास जो सख्त तिनके के रूप में होता है, तूरी कहाता है । तूरी मिला हुआ भुस अच्छा नहीं होता, क्योंकि उससे पशु के गलपट्टे (सं० गल्लपट्टक^३ = गालों का भीतरी भाग) छिल जाते हैं । बाखर (सरसों के दाने) जब कोल्हू में पेली जाती है, तब तेल के अलग हो जाने पर जो छूँछा-सा रह जाता है उसे खर (सं० खलि > खरि > खर) कहते हैं । बेचारी बाखर स्वयं तो कोल्हू में पिलती है, किन्तु दूसरों को स्नेह (तेल) प्रदान करती है ।

§१६९—मटर का बीज छोटा और मटरे का बड़ा होता है । इसके पौधे की मामूली-सी बेल (सं० वल्ली) चलती है जो लूप के रूप में वहाँ की वहीँ एकत्र हो जाती है । मटर का तना जब बेल की भाँति आगे बढ़ता है, तब उसके सिरे पर एक सूत-सा निकल आता है; उसे तुर्रा (सं० तूणक > तूड़अ > तूड़ा > तुर्रा) कहते हैं । मटर के पौधे का पूरा ऊपरी भाग छत्ता (सं० छत्रक > छत्तअ > छत्ता) कहाता है । पहले बेंजनी (बेंगन के-से रंग का) फूल आता है, तत्पश्चात् फली । मटर की वह नई फली जिसमें दाने नहीं पड़ते पैपना कहाती है । हरी तथा कच्ची फलियों को नुकाकर जो दाने साग-तरकारी आदि के लिए निकाले जाते हैं, वे मकौना कहाते हैं । पकी हुई मटर के दाने जब पानी में पकाये जाते हैं, तब वह क्रिया उसेना कहाती है । उसेये हुए दाने कौमरी कहे जाते हैं । कनछेदन आदि लोकाचारों पर गीत गवइयनों (गीत गानेवाली स्त्रियाँ) को कौमरियाँ ही दी जाती हैं । लोकोक्ति प्रचलित है—

“जैसी तेरी कौमरी, वैसे मेरे गीत ।

तू ना बाँटें कौमरी, मैं ना गाऊँ गीत ॥”^४

^१ चिल्ला जाड़े ४० दिन के होते हैं, जिनमें धन की संक्रान्ति के १५ दिन और मकर की संक्रान्ति के २५ दिन सम्मिलित हैं ।

^२ “उड़ती भीनी तैलाक्त गन्ध फूली सरसों पीजी-पीली ॥”

—सुमित्रानन्दन पन्त : ग्राम-श्री शीर्षक कविता ।

^३ ‘गल्ल’ शब्द को हेमचन्द्र (दे० ना० मा० २।८१) ने देशी माना है । पाइअसद् महखणवो में इसे संस्कृत शब्द भी लिखा है ।

^४ तेरी कौमरियों की तरह ही मेरे गीत होंगे । यदि तू कौमरी न बाँदेगी तो मैं भी गीत न गाऊँगी ।

मटर के पौधे को उखाड़कर एक जगह इकट्ठा करना **लहौआ बनाना** या **लकूरी बनाना** कहाता है।

§१७०—रबी की फसल में उगाई जानेवाली एक मुख्य उम्र **चना**^१ (सं० चणक > चनअ > चना) भी है। चने के दाने के ऊपर का छिलका **चोकला** कहाता है। चोकले के अन्दर आपस में जुड़े हुए जो गोल दो भाग होते हैं; उनमें से प्रत्येक को **द्यूँल** कहते हैं। चकले में दला हुआ चने का दाना **दाल** कहाता है। पिसे हुए द्यूँलों का आटा **बेसन** कहाता है। चने का मोटा आटा जो घोड़े को खाने के लिए दिया जाता है **रातिब** कहाता है। चने और सिरके के सम्बन्ध में कहावत है—

“चना चक्की में। सिरका धरती में ॥”^२

चने के सम्बन्ध में एक पहेली भी है—

“मिल्यौ रहे तो पुरिख है, अलग रहै तौ नारि।

सोने कौ-सौ रंग है, चातुर लेउ विचारि ॥”^३

जिस खेत में **डले** (ढेले) अधिक होते हैं, उसे **ढिलिआ खेत** कहते हैं। चने ढिलिआ खेत में ही अच्छी तरह उगते और बढ़ते हैं। गाढ़ धरती में ढेले उखड़ आते हैं। तब हल के जूए की सैलें बजती चलती हैं। लोकोक्तियाँ प्रचलित हैं—

“जब सैल खटाखट बाजै। तब चना सड़ासड़ गाजै ॥”^४

* * *

“चुनिआ गेहूँ ढिलिआ चना ॥”^५

§१७१—चने का **पौधा** (सं० प्रवृद्ध) जब पाँच-छः **आँगुर** (सं० अंगुल) ऊँचा हो जाता है, तब किसानों की **बइयरवानियाँ** (स्त्रियाँ) उसकी ऊपरी **फुलक** (सिरा) नाखूनों से तोड़ती हैं और उसका साग बनाती हैं। इस प्रकार फुलक तोड़ने के लिए **‘चौटना’** क्रिया प्रचलित है। अधिक बार चौटा जाने पर चने का पौधा और अधिक **उलहता** है (बढ़ता है)। जब चने का कच्चा साग सुखा लिया जाता है, तब उसे **सुकसुका** कहते हैं। **सुकसुके** का पानी लू से पीड़ित रोगी को बहुत लाभ पहुँचाता है। चने का पौधा जब एक हाथ का हो जाता है, तब उस पर जो कच्चा हरा फल आता है, उसे **होरा** (सं० होलक > होलअ > होला > होरा) कहते हैं। होले का दाना जिस छिलकेदार खोल में बन्द रहता है, उसे **घेगरा** या **घेघरा** कहते हैं। होलों से **लवलहैस** (परिपूर्य) चने के छत्तेदार पौधे ऐसे प्रतीत होते हैं, मानों प्रकृति अनेक मणिमुक्तमंडित छत्रों द्वारा पृथिवी की छाया कर रही हो।

^१ निघण्टुकार ने अपने कोष (निघण्टु ४।३) में अन्न विशेष के अर्थ में ‘चनः’ शब्द भी लिखा है।

^२ चना चक्की में पिसकर और सिरका धरती में गड़कर ही सुंदर और उपयोगी बनते हैं।

^३ जब चने के दोनों द्यूँल मिले हुए रहते हैं तब वह पुरुष (‘चना’ शब्द पुंलिंग है) कहाता है। अलग-अलग हो जाने पर स्त्री (‘दाल’ स्त्रीलिंग है) बन जाता है। उसका रंग सोने के समान है। हे चतुर लोगो ! उसे बताओ।

^४ यदि चने ऐसी ढेलदार गाढ़ धरती में बोये जायेंगे कि हल के जूए की सैलें (जूए के सिरों पर लगी हुई दस-बारह अंगुल की दो लकड़ियाँ) खटाखट बजें तो उसके बड़े-बड़े दाने घेगरे (चने के दाने का घर) में खूब गजेंगे अर्थात् आवाज़ करेंगे।

^५ गेहूँ बारीक मिट्टी में और चना ढेलेदार मिट्टी में अच्छा उगता है।

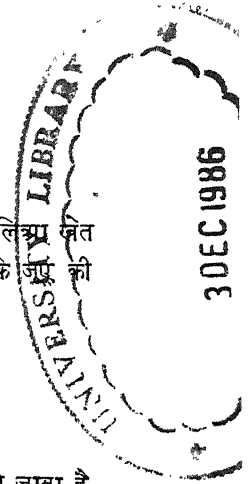

48549

420-H
118

चने की बुवाई के लिए चित्रा नक्षत्र उपयुक्त है—

“चना चित्रा चौगुना, स्वाँती गेहूँ होइ ॥”^१

चने की फसल को पूरी तरह पकने से पहले ही काट लिया जाता है। होले जब कुछ-कुछ कच्चे और कुछ-कुछ पके होते हैं, तब वे **भदार** या **भदाहर** कहाते हैं।

“चना भदारौ जौ हरिया। गेहूँ काटौ ढेंकुरिया ॥”^२

* * *

“आई मेख। हरी न देख ॥”^३

§१७२—**अरहर** (कोल, हाथ० में **अरहर** भी) की गिनती भी दालों में ही है। असाढ़ के **चिरइया** (पुष्य) नक्षत्र में अरहर बोई जाती है। प्रायः बन के खेत में अरहर की **आड़ें** (माँग, कूड़) लगाई जाती हैं। अतः बन बोन के लिए ‘**बन बाँधना**’ और अरहर बोन के लिए ‘**अरहर आड़ना**’ कहा जाता है। जब पूरे एक खेत में अरहर ही बोई जाती है, तब उसके लिए ‘**रोपना**’ धातु का प्रयोग किया जाता है। हरी अरहर का जो तना बोझ बाँधने में काम आता है, वह **मोरा** या **जनेउआ** कहाता है। अरहर की आयु सबसे अधिक है। यह असाढ़ (जौलाई) में बोई जाती है और जेठ (जून) में काट ली जाती है। इस प्रकार पूरे बारह महीने रहती है। इसकी अवधि, रूप-रंग और उपज के सम्बन्ध में निम्नांकित लोकोक्तियाँ प्रचलित हैं—

“पीरी-पीरी तीहरी, केसर कौ-सौ रंग।

ग्यारह देवर फिर गये, गई जेठ के संग ॥”^४

* * *

“बड़ी जिठानी सबनु की, भवर-भावरौ अंग।

पीरी फरिया छींट की, लखि द्यौरानी दंग ॥”^५

अरहर का पौधा ऊँचाई में आदमी से भी अधिक बड़ा होता है। पत्तियाँ और शाखाएँ अधिक होती हैं, इसीलिए उस पौधे को **भबरा**, **भाबरा** या **भालरा** शब्द से विशेषण रूप में व्यक्त किया जाता है—जैसे, **अरहर तौ भावरी उगी है**। कटी हुई अरहर की लम्बी और सूखी

^१ चित्रा नक्षत्र कार्तिक (१० अक्टूबर के आस-पास) में आता है। ज्योतिष-शास्त्र के अनुसार सूर्य एक नक्षत्र से दूसरे में १४ दिन में पहुँचता है। लगभग १२ अप्रैल को सूर्य अश्विनी नक्षत्र में होता है। इस गणना के अनुसार स्वाति नक्षत्र २४ अक्टूबर के आस-पास ठहरता है। अतः यदि चना अक्टूबर मास के प्रारम्भ में और गेहूँ अक्टूबर के अंत में बोये जाएँ तो उनकी फसल बहुत अच्छी होगी।

^२ चना भदार (अधपका) और जौ हरा काट लेना चाहिए; नहीं तो दाने खेत में ही रह जाएँगे। ढेंकली की रस्सी की भाँति बाज़ लटक जाने पर गेहूँ काट लेने चाहिए।

^३ मेष राशि चैत्र मास में पड़ती है। उस समय सूर्य इसी राशि पर होता है। यदि जौ-गेहूँ आदि की फसल हरी भी हो तो भी मेष राशि के आने पर उसे अवश्य काट लेना चाहिए।

^४ जो केसर के-से रंग की पीली तीहरा पहनती है (अरहर के फूल पीले होते हैं)। जो ग्यारह देवरों (११ महीने—प्रसाढ़ से बैसाख तक) के साथ नहीं गई, किन्तु जब गई तब एक जेठ (जेठ महाना) के साथ गई अर्थात् समाप्त हो गई।

^५ लम्बे-चौड़े शरीरवात्री अरहर सबकी जिठानी लगती है। उसकी फरिया (ओढ़नी) का पीला रंग देखकर अर्थात् पीले फूलों को देखकर उसकी द्यौरानियाँ (अन्य फसलें) आश्चर्य में पड़ जाती हैं।

लकड़ी **भामा** कहाती है। माताएँ प्रायः असाढ़ मास में अपनी **व्याहता धीयों** (सं० विवाहिता दुहिता) के लिए **भामों** पर ही आटे की बनी सेंवई मुखाया करती हैं। अरहर के **पैर** (सं० प्रकर = खलिहान) में मिट्टी और भुस में मिले हुए अरहर के दाने रह जाते हैं। उन दानों और मिट्टी से युक्त भुस को **सीसरी, काँइठ** या **ठुरी** (कोल में) कहते हैं। अरहर की पतली और छोटी लकड़ियाँ **खोरा** कहाती हैं। भाड़ू के काम में आनेवाली अरहर की लकड़ियों को **खरैरत** कहते हैं।

मालदार किसान गरीब किसानों को क्वार-कातिक में जौ-गेहूँ बोने के लिए दे देते हैं और बैसाख-जेठ में उनसे उसका सवा गुना लें लेते हैं। क्वार-कातिक में दिया हुआ वह नाज **सवाई** कहाता है और वह क्रिया **सवाई उठाना** कहाती है। इसे भोजपुरी बोली में **बेंगे देना** कहते हैं।

अध्याय ६

पालेज और वारी

§१७३—**आलू** (सं० आलू) के खेत में जो बहुत-सी मेंडें बनाई जाती हैं, उन्हें **भौरा** कहते हैं। दो **भौरों** के बीच में एक छोटी-सी नाली होती है, जिसे **गूल** कहते हैं। आलू कूँड़ में और भौरों पर बोये जाते हैं। हल द्वारा कूँड़ में बोये जानेवाले आलू **फारुआ** और भौरों पर बोये जानेवाले **भौरिआ** कहाते हैं।

आलू के पौधे को **आल** कहते हैं। आल पर जो हरा और गोल फल आता है, वह **टैमना** कहाता है। आल की जड़ में छोटे-छोटे रेशे लगे रहते हैं, उन्हें **जरोंदे** या **जरासूर** कहते हैं। जरोंदों में लगे हुए आलुओं के गुच्छे **भुरें** कहाते हैं। **रतालू** भी शकरकन्द या आलू की भाँति एक कन्द ही है। **जिमीकन्द, सलजम, अदरख** आदि की जड़ें ही काम आती हैं। **मेंथी, पालक, पोदीना, धनियाँ, करमकल्ला, (बन्द गोभी) गाँठ गोभी, फूल गोभी, कुलफा** और **तरातेज** की पत्तियाँ साग तरकारी में काम आती हैं।

§१७४—गाजर में से पीछे का भाग जब काट लिया जाता है तब उसे **पेंदी** या **पेंदउआ** कहते हैं। पेंदी ही धरती में गाड़ी जाती है। उगी हुई गाजर की पत्तियाँ और डंठल मिलकर **गजरा** कहा जाता है। किसी-किसी गाजर के अन्दर एक मोटा और सख्त सूत-सा रहता है, जिसे **नरौ** कहते हैं।

§१७५—मूलियाँ भी गाजर की भाँति ही बोई जाती हैं। मूली पर जो लाल-काली लम्बी फलियाँ आती हैं, उन्हें **संगरी** या **मूरा की फरी** कहते हैं। संगरी के पौधे का जो तना ऊँचा बढ़ जाता है, वह **डॉड़ी** कहाता है। गाजर और गजरे के सम्बन्ध में एक पहेली प्रचलित है—

“कामिन एक धरा के ऊपर उलटे मुख ते जाप करै।

जटाजूट लहराइ सीस पै, दसौ दिसनु में भुकी परै ॥”^१

§१७६—अरबी को **अरई** या **घुइयाँ** भी कहते हैं। बड़ी और गाँठदार **घुइयों** की एक किस्म **बड़ोखा** कहाती है। घुइयों के तने की डंडी को **नाल** कहते हैं।

^१ पृथ्वी पर एक स्त्री नीचे को मुख करके जप कर रही है। उसके सिर पर जटाजूट लहराता है और वह दसों दिशाओं में भुकी पड़ती है।

§१७७—शकरकन्द को जनपदीय बोली में **सकलगन्द** कहते हैं। इसकी बेल भौरों पर लगाई जाती है। शकरकन्द की बेल को **लत्ती** (सं० लतिका) कहते हैं। **सिंगाड़े** (सं० शृंगाटक) की बेल भी लत्ती कहाती है। जब सिंगाड़े की बेल किसी **पोखर** (सं० पुष्कर > पुक्खर > पोखर = तालाब की भाँति का एक जलाशय) में डाल दी जाती है, तब वह बहुत बीच में फैल जाती है। उस क्रिया को **लत्ती रोपना** कहते हैं। लत्ती पर जब सिंगाड़े आ जाते हैं, तब सिंगाड़ोंवाला दो डंडियों के बीच में सिरों के पास उल्टे दो घड़े बाँध लेता है, और उनके बीच में बैठकर पोखर के सिंगाड़े तोड़ लेता है। उस साधन को **घटनई** (सं० घट-नोका) कहते हैं।

§१७८—प्याज के लिए पहले बीज बोकर उसकी पौद तैयार करते हैं। वह पौद **कुना** कहाती है। प्याज का एक-एक कुना अलग-अलग मेंड पर गाड़ा जाता है। कुने गाड़ने के लिए **कुनियाना** या **कुना चुभोना** क्रिया का प्रयोग होता है। **लहसन** (सं० लशुन) की गाँठ कई भागों में विभक्त होती है। लहसन का प्रत्येक छोटा भाग **पुती** कहाता है। पुती **चुभोकर** (गाड़कर)

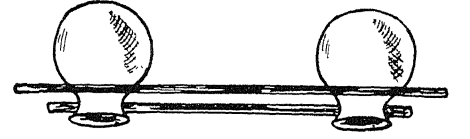

[रेखा-चित्र १७]

लहसन उगाया जाता है। **करेला**, **चँचीड़ा**, **कुँदरू**, **सैंद**, **कचरा**, **फूँट**, **काँकरी** (ककड़ी), **खरबूजा**, **तरबूजा**, **कासीफल**, **लौका** और **तोरई** की बेलें ही चलती हैं। इन पर आये हुए नये और कच्चे फल **जई** या **चोइये** कहाते हैं। लौके को **तौमर**, **गंगाफल**, **कदुआ** या **कदू** (सं० कद्रू) नाम से भी पुकारते हैं। कमल की जड़ को **भसीड़ा** कहते हैं। **टमाटर**, **बैंगन** और **बाकले** के पौधों पर आनेवाली फलियाँ साग तरकारी में ही काम आती हैं। **सेम** की फलियाँ भी बेल पर ही लगती हैं।

§१७९—**तमाखू** (स्पेशल टोबैको, अँग० टोबैको > तम्बाकू > तमाखू) यद्यपि बैसाख की फसल है, परन्तु यह पालेज या बारी नहीं है। इसकी पत्तियाँ और **डाँठुरा** (डंठल) **हुक्का** (अ० हुक्का) पीने में काम आते हैं। पहले तम्बाकू की पत्तियाँ सुखाकर कूटी-पीटी जाती हैं। रेत की भाँति बारीक कुटा हुआ तम्बाकू **नसका** कहाता है। नसके में से जो मोटा अंश रोर लिया जाता है उसे फिर कूटते हैं। उसका कुटा हुआ रूप **फार** कहाता है। तम्बाकू का तना जिससे पत्ती अलग कर ली जाती है, **नरका** कहाता है। नरके की कूटन भी **फार** कहाती है। कुटे हुए नरके का मोटा अंश **तुडडी** कहाता है। तम्बाकू कूटते समय जो उसमें से धूल के-से कण उठते हैं, उन्हें **तमेंख** या **भस** कहते हैं। तमेंख से नाक और गला परेशान हो जाता है। उसके **हुलास** (नास या **सुँघनी**) से छींकें भी आ जाती हैं।

§१८०—कुछ हरे चारे किसान लोग अपने पशुओं को खिलाने के लिए दते हैं जो बाग्रह महीने रहते हैं। उनमें से एक **रजका** भी है। इसका पौधा लगभग हाथ-डेढ़ हाथ बढ़ता है। रजका कट जाने पर फिर बढ़ जाता है। लगभग सात दिन बाद रजका बढ़कर फिर हाथ भर का हो जाता है। कटने के बाद उसकी **बढ़वार** (वृद्धि) का **ओसर** (सं० अबसर = बारी) ही **लान** कहाता है। यदि किसी कारण बढ़वार नहीं होती तो उसे **लान मारा जाना** कहते हैं। किसान जब भुस में रजका आदि हरा चारा मिलाता है, तब वह **हरियाई मिलाता** कहाता है। हरे चारे को **मिलवन** या **मिलमन** भी कहते हैं, क्योंकि वह भुस आदि रूखे चारे में मिलाया जाता है।

(५५)

विभाग ४

खलिहान और रास

अध्याय १०

पैर के काम

§१८१—कातिक की फसल के लिए पैर (खलिहान) डालना आवश्यक नहीं है। मक्का, ज्वार, बाजरा और वन आदि सुगमता से ही हाथ आ जाते हैं। मक्का के सूखे पौधों को तिरछी हालत में धरती पर ढेर के रूप में जब जमा दिया जाता है, तब उस रूप को **सँजा** कहते हैं। खड़े **बोभों** (देश० बोजभुआ—दे० ना० मा० ७।८०) का जमघट **भूआ** कहाता है। मक्का में से जब भुटिया **सौंटी जाती** हैं, तब उसे सँजे के रूप में ही इकट्ठा किया जाता है।

§१८२—त्रैसाख की फसल बड़े परिश्रम से तैयार होती है। किसान जिस मैदान में लाँक से अन्न और भुस प्राप्त करता है, वह मैदान **पैर** या **खलिहान** कहाता है। पैर कई तरह के होते हैं। उनमें **चटीकरी**, **परेहुआ**, **रेतुआ** और **कँकरेला** अधिक प्रसिद्ध हैं। जिस पैर की धरती स्वतः कड़ी और चौरस होती है, वह **चटीकरी** या **पटपरी** (कोल में) कहाता है। खेत में पानी देना '**परेहना**' (परिहालो-देशी नाम माला ६।२६) कहाता है। किसान जिस खेत में पैर बनाना चाहता है, उसे पानी से परेहकर जोतता है और फिर **सुहागा** (पटेला) फेरकर उस जगह को चौरस कर देता है। इसके उपरान्त खूँदकर तथा ठोक-पीटकर उस खेत को चौरस और सख्त बना लेता है। इस ढंग से तैयार किया हुआ पैर **परेहुआ** पैर कहाता है। रेतीली मिट्टीवाले पैर **रेतुआ** कहाते हैं। ये पैर किसान के लिए अच्छे नहीं होते। रेतुआ पैरवाला किसान काम करते हुए भीकता रहता है। जिस खेत की मिट्टी में कंकड़ और **खपीचे** (खपरे) अधिक हों, उसमें यदि पैर बना लिया जाय तो वह **कँकरेला पैर** कहाता है।

§१८३—पैर के लाँक के अवान्तर भाग और विभिन्न रूप—खेत में इकट्ठा हुआ **लाँक** (जौ-गेहूँ के पौधों का ढेर) **सँजा** या **चका** कहाता है। जब उसे पैर में लाकर दस-पंद्रह हाथ ऊँचे एक ढेर के रूप में एकत्र कर दिया जाता है, तब वह ढेर **जाँगी** या **बाँहीं** कहाता है। लाँक पर तीन-चार बैलों का घूमना (चकर लगाना) **दाँय चलना** कहाता है (चित्र ७)। किसान जब दाँय के



[चित्र ७]

लिए लाँक गोलाई में पैर में फैलाता है, तब उस क्रिया को **लाँक भरना** कहते हैं। पहली बार जब कुछ समय दाँय चल लेती है, तब उसमें से कुछ रेत-सा निकाला जाता है। उस प्रक्रिया को **खटाई निकालना** बोलते हैं। दाँय चलाकर लाँक को बारीक करना **गाहना** कहाता है। खटाई निकल जाने के उपरान्त जब लाँक को खूब गाह लिया जाता है, तब उसे **पैरी** कहते हैं। निरन्तर बारह घण्टे तक दाँय चलने पर लाँक पैरी का रूप धारण करता है। लाँक को

प्रथम बार गाहना **पैरो बैठाना** भी कहाता है। गही हुई पैरी, जिसमें भुस होता है और बालों में कुछ अनाज भी भरा रह जाता है, **बूँकना** कहाती है। जब **बूँकने** को उसाया अर्थात् बरसाया जाता है,

तब भुस उड़ जाता है और अनाज तथा अनाज से भरी हुई कुछ दूयी हुई वालें एक जगह इकट्ठी हो जाती हैं। उड़ा हुआ भुस जहाँ एकत्र होता रहता है, वहाँ वह ढेर **भिसौरी** कहाता है। उस अनाजवाले भाग को **खुरदाँय** कहते हैं। खुरदाँय को फिर गाहा जाता है। खुरदाँय पर जब बैलों की दाँय चलती है, तब वालों में से अनाज पूरी तरह से बाहर निकल जाता है। इस अनाज में कुछ रेत भी मिला रहता है। अनाज के इस ढेर को **सिली** कहते हैं। गाहे हुए लाँक को जहाँ बरसाते हैं, वहाँ अनाज की एक रेखा-सी बन जाती है। उस रेखा को **काँधा** कहते हैं (चित्र ६) अनाज के ढेर को **रास** (सं० राशि) कहते हैं। रास सुधारने तथा साफ करने की सोहनी (भाङ्ग) को **सुनैत** कहते हैं। जिस रास को किसान सँवारता है, उसके ऊपर से तिनके और वालों में भरा हुआ अनाज सुनैत से अलग कर देता है। उस अलग किये हुए थोड़े-से अनाज को **थापा** कहते हैं। जो लाँक खटाई निकालने के लिए गाहा जाता है, वह **फाँपड़ा** कहाता है। राशि पर से निकाला



[चित्र ६]

हुआ वालों में भरा अनाज और मोटा गाँठदार भुस **गाँठा** कहाता है। गाँठे पर जब दाँय चल जाती है और गाही हुई सामग्री बरसा ली जाती है, तब उसमें से निकली हुई दानों सहित वालें और मोटे तिनके **साँठा** कहाते हैं। साँठे को किसान प्रायः अपने किसी **कमेरे** (काम करनेवाला नौकर) को दे देता है।

§१८४—**पैर में काम आनेवाली वस्तुएँ**—(१) साँकी, (२) पँचागुरा, (३) गैना, (४) दाँवरी, (५) सुनैत या सरैती, (६) बरसौना, (७) तखरी, (८) डलियाँ, (९) आन्ना कंडा (सं० आरण्य > आरण्य > आन्ना), (१०) आक (सं० अर्क), (११) स्याबड़ा (सं० सीता-वटुक)।

पैर में लाँक भरने के लिए एक औजार काम में आता है, जिसे **साँकी** कहते हैं। बाँस की लम्बी लाठी में खमदार दो कीलें जड़ी रहती हैं। उन कीलों को **संक** (सं० शंकु) और लाठी को **डाँड़ा** (सं० दण्डक > डण्डअ > डंडा > डाँड़ा) कहते हैं।

साँकी

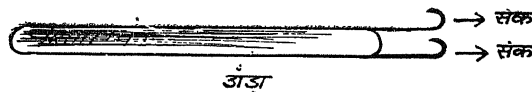

[रेखा-चित्र १५]

बाँस में से लाँक खींचने के लिए लकड़ी का एक औजार काम में आता है, जिसे **पँचागुरा** (सं० पंचाङ्गुलक > पंचाङ्गुलअ > पंचागुरअ > पँचागुरा) कहते हैं। यह काठ का होता है। इसके हथके को **नार** या **बैट** कहते हैं। नीचे लगा हुआ लकड़ी का एक तख्ता-सा, जिसमें लगभग एक हाथ लम्बी ५ या ४ लकड़ियाँ ठुकी रहती हैं, **फरई** कहाता है। हाथ भर लम्बी उन लकड़ियों को **अँगुरियाँ** या **पखुरियाँ** कहते हैं। वह लकड़ी, जो फरई में होकर प्रत्येक पखुरिया में ठुकी रहती है, **फूल** कहाती है।

दाँय में लाँक के ऊपर दो या दो से अधिक बैल चकई की भाँति घूमते हैं। उनकी गर्दनों में एक-एक रस्सी बँधी रहती है, जिसके ऊपर कपड़ा लिपटा हुआ होता है। वह रस्सी बैल की गर्दन से

बिलकुल चिपटी हुई नहीं होती, बल्कि काफी ढीली होती है। उस रस्सी को **गैना** (सं० ग्रहणक से व्युत्पन्न प्रतीत होता है) कहते हैं। दाँय में चलनेवाले प्रत्येक बैल की **नार** (गर्दन) में गैना पड़ा रहता

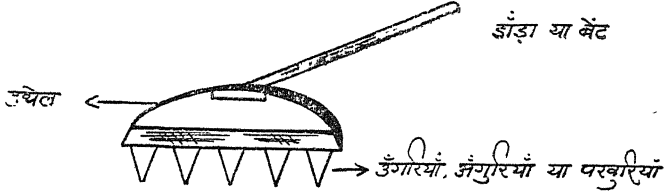

[रेखा-चित्र १८]

है। बैलों की गर्दनों के गैनों में होकर एक लम्बी रस्सी कैचीनुमा हालत में डाली जाती है, जिसे **दामरी** (कोल-इग० में) या **दाँवरी** (सादा० में) कहते हैं (सं० दामन्)। सूरदास ने भी रस्सी के अर्थ में 'दाँवरी' शब्द का प्रयोग किया है।^१

रास तैयार करने के लिए कम से कम तीन आदमी लगते हैं। एक गाहटे की बरसाई करता है, दूसरा रास के ऊपर से तिनका-मिट्टी **सोहनी** (सं० शोधनी) से साफ़ करता है और तीसरा **पूजा-मंसी** (पूजन के बाद दान के रूप में कुछ अन्न अलग निकाल लेना) की सामग्री जुटाता है। रास के पूजन में आक के पौधे के फूल आते हैं। जंगल का छोटा-सा कंड़ा लाया जाता है, जिसे **आन्ना** (सं० आरण्य) कहते हैं। जिस खेत के लाँक से रास तैयार की जाती है, उसका एक ढेला लाकर किसान रास के ऊपर **अंटोक** (छिपाकर ताकि कोई न देख सके और न उसके विषय में पूछ सके) रख देता है। उस मिट्टी के ढेले को **रयाबड़ा** (सं० सीता + वट्टक = कूँड़ का ढेला) कहते हैं।

रास तोलनेवाला व्यक्ति **तोला** कहाता है। रास तोलने के लिए जो तराजू काम आती है, उसे **तखरी** कहते हैं। पाँच सेर का बाट **पैसेरा** या **धरी** कहाता है। जिन छुबड़ों से गाहटा बरसाया जाता है, उन्हें **बरसौना** या **कतना** कहते हैं। कतना छुबड़े से कुछ छोटा होता है और उसकी लकड़ियाँ चिरी हुई नहीं होतीं। डलिया छुबड़े से काफी बड़ी होती है, जिसमें ५ सेर भुस या १५ सेर अनाज आ सकता है।

§१८५—**दाँय और बरसाई**—लाँक पर प्रतिदिन लगभग दो पहर (६ घंटे) दाँय चलती है। इस तरह तीन दिन में **पैरी** (सं० प्रकरिका) गह जाती है। गही हुई **पैरी** को **गाहटा** भी कह देते हैं। गेहूँ का गाहटा तीन दिन में तैयार होता है। पहले दिन जब दो पहर (६ घंटे) दाँय चल लेती है, तब दूसरे दिन **भुकभुके** (प्रातः) में किसान पैरी के लाँक को उलट देता है, अर्थात् ऊपर का लाँक नीचे और नीचे का ऊपर कर देता है। लाँक उलटने की इस प्रक्रिया को **पैरी उखारना** (सादा०) में या **तरपैरी लेना** कहते हैं। साँकी द्वारा लाँक को उलटते-पलटते हुए तरपैरी ली जाती है। तरपैरी लैने के उपरान्त दूसरे दिन फिर दाँय चलती है। दाँय चलते समय लाँक या भुस बैलों के खुर्ों से इधर-उधर बाहर की ओर **तितर-बितर** हो जाता है। उस समय एक किसान साँकी से उस लाँक को बैलों के पाँवों के नीचे फेंकता रहता है। यह क्रिया **पागड़ मारना** कहाती है। **पागड़** (पैरी की गोलाई का किनारा) मारनेवाला व्यक्ति **पागड़िया** कहाता है। पागड़िये के हाथ में साँकी रहती है, और वह बैलों से आगे चलकर लाँक फेंकता है। (देखिए चित्र ७)

^१ 'सोइ सगुन ह्वै नंद की दाँवरी बँधावै।' —सूरसागर, काशी ना० प्र० सभा, १।४

दाँय के बैलों में सबसे भीतरा बैल जो केन्द्रस्थान पर अपनी ही जगह घूमता रहता है, मेंड़िया या मेंड़िया (सं० मैधिक या मैदिक) कहाता है। पैरी के किनारे पर घूमनेवाले बाहिरे बैल को पागड़ा या पगड़िहा कहते हैं, क्योंकि वह पागड़ पर ही चलता रहता है।

§१८६—दाँय चलाना जब बन्द किया जाता है, तब उसे दाँय ढीलना कहा जाता है। दो पहर के खन (सं० क्षण = समय) में दाँय को ढील देना ठीक है, क्योंकि दाँय में गौ के जाये (बैल) नफसेल (परेशान और थके हुए) हो जाते हैं। कहावत भी है—[देखिये चित्र ७]

“मर्द नराई बरधनु दाँय। दाँवरि बँधेँ और घमियायँ ॥”^१

अलीगढ़-क्षेत्र की जनपदीय बोली में घमियाना एक नाम धातु है, जिसका अर्थ है ‘धूप से पीड़ित होना’ या ‘धूप लेना।’

पहली बार का गाहटा बूँकना कहाता है। बूँकने की उसाई (बरसाई) में जो बारीक भुस निकलता है, उसे पामि या पम्बी (हाथ० में)



कहते हैं। देशज बुक्क (= तुष या छिलका) शब्द से ‘बूँकना’ सम्बन्धित है। खुरदाँय को गाहकर और उसाकर जो अनाज का ढेर लगता है, उसे सिली कहते हैं। दो-तीन किसान मिलकर सिली को सँवारते और सुधारते हैं।

बरसाई के बाद जो वस्तु किसान के पास रहती है, उसके प्रधानतया तीन रूप हैं—

(१) खुरदाँय, (२) गाँठा, (३) साँठा। खुरदाँय को बरसाकर बची हुई सामग्री गाँठा और गाँठे से बची हुई सामग्री साँठा कहाती है। गाहटे की उसाई (बरसाई) प्रायः पछइयाँ ब्यार (पश्चिम की हवा) में ही हुआ करती है। लोकोक्तियाँ प्रचलित हैं—

“चल्यौ पछैयाँ करौ उसाई। घुन कवहूँ न नाज कूँ खाई ॥”^२

* * *

“दाँय चलाइ गहाइकेँ, पैरी करी तयार।

देखि पछइयाँ ओसकरि, सीली लई निकार ॥”^३

दाँय में कम से कम दो बैल अवश्य होते हैं। तीसरा एक हँकबइया होता है। तीनों के पाँवों के नीचे लाँक घिसता और कुचलता है। पहेली प्रसिद्ध है—

“घस पाँय घस पाँय। तीन मूँड़ दस पाँय ॥”^४

जब हवा बहुत मन्द होती है, तब किसान गाहटे को बहुत थोड़ा-थोड़ा करके धीरे-धीरे

^१ मनुष्य को जैसे नराई परेशान करती है, वैसे ही बैलों को दाँय। बैल दाँय के समय एक तो दाँवरी (एक रस्सी) में बँधे रहते हैं, दूसरे उन्हें घाम (सं० घर्म = धूप) भी सताती है।

^२ पछवा हवा चल गई, अतः बरसाई करो। यदि इस हवा में बरसाई की जायगी तो अनाज को घुन नहीं लगेगा।

^३ किसान ने दाँय चलाकर और लाँक को अच्छी तरह गाहकर पैरी तैयार की और फिर पछवा हवा में उसमें से सिली (नई राशि) निकाल ली।

^४ वह क्या है जिसके तीन सिर हैं, और दस पाँव हैं? उसमें पाँव घिसते भी हैं।

बरसाता है। उसे **निवत्ती** (सं० निवात् > निवत्त > स्त्री० निवत्ती) बरसाई कहते हैं। निवत्ती बरसाई से अनाज का काँधा बहुत छोटा और पतला बनता है। जब हवा तेज चलती है, तब एक साथ तीन-चार **बरसइये** (बरसाई करनेवाले) मिलकर और एक पंक्ति में खड़े होकर बरसौनों से गाहटे की बरसाई करते हैं। [देखिये चित्र ६]

§१८७—**नरई के पूले बनाना**—पैर में एक स्थान पर दाँय चलती है और दूसरे स्थान पर एक किसान **इकौसियाहा** (अकेला या एकान्त में बैठा हुआ) बैठकर लाँक के मूठों की बालों को एक डंडी से भूरता है। डंडी की चोट से मूठे की १०-१५ बालों को एक साथ भाड़ देने के लिए '**भूरना**' क्रिया का प्रयोग होता है। लाँक भूरने का काम इकौसे बैठकर ही किया जाता है, ताकि बरसाई का भुस ऊपर न आने पावे। सेनापति ने भी 'इकौसे' शब्द का प्रयोग अलग होने या एक पक्षीय बन जाने के अर्थ में ही किया है।^१

लाँक के मूठे से जब बालें भूर दी जाती हैं, तब गेहूँ-जौ आदि का तना **नरई** कहाता है। नरई के लगभग २०-२५ मूठे मिलकर **जेट** और कई जेटें मिलकर **पूरा** (सं० पूलक > पूलत्र > पूला > पूरा) कहाती हैं। एक पूला लगभग ५ सेर का होता है। **तराऊपर** (एक के ऊपर एक) चिने हुए पूलों का ढेर **कुरी**, **गंजी** या **गरी** कहाता है। प्रायः गेहूँ के तनों के पूले ही **नरई के पूरे** कहाते हैं।

अध्याय ११

पैर की रास

§१८८—**सिली** (सं० शिलिका > सिलिआ > सिली) के अनाज से **रास** (एक प्रकार का अनाज का ढेर जो खलियान में एकत्र किया जाता है) तैयार की जाती है। रास के ढेर में से कङ्कड़, मिट्टी, तिनका और खपरा आदि निकालकर रास को सँवारना **रास लगाना** कहाता है। रास लगाने में तीन काम प्रमुख रूप से किये जाते हैं—(१) **बटोरना** (इकट्टा करना), (२) **सकेरना** (सोहनी अर्थात् भाड़ू से भाड़ते हुए एक स्थान पर लाना), (३) **रोरना** (रोलना = रास पर दोनों हाथ फेरते हुए उसके कंकड़, पत्थर और ढेले आदि निकालकर फेंकना)।

किसी रास को जब रोला जाता है, तब किसान का हाथ उस रास के ऊपर लहर की भाँति पोला-पोला फिराता है। हाथ की यह क्रिया ही **रोलना** कहाती है। 'रलना' धातु का प्रयोग सूरदास ने भी किया है।^२

लगी हुई रास को और अधिक साफ-सुथरी बनाने के लिए उस पर किसान **सोहनी** (सं० शोधनी) फिराते हैं। यह क्रिया **सरेती फेरना** या **सुनैत मारना** कहाती है। इसके लिए

^१ "हैं रहे इकौसे, हों न जानों कौन हेत है।"

—सेनापति : कवित्तरत्नाकर, प्रयाग वि० वि० हिंदी-परिषद्, ५।२६।

^२ "नील बसन फरिया कटि पहिरे बेनी पीठि रलति भकभोरी।"

—सूरदास : सूरसागर, काशी नागरी प्रचारिणी-सभा, १०।६७२।

सरतना नाम धातु भी प्रचलित है। सरतने से रास के कंकड़, ढेले, खपरे और तिनके दूर हो जाते हैं। रेत, कंकड़ और मिट्टी जिस अनाज में मिले रहते हैं उसे **असैला** कहते हैं। असैले अनाज की रास **असैली** कहाती है। असैली रास में कुछ अन्न मिश्रित कूड़ा-करकट निकालकर एक स्थान पर इकट्ठा कर दिया जाता है। उस छोटी-सी ढेरी को **थापा** कहते हैं। रास को ऊँचे ढेर के रूप में छुवड़ों से दाब-दाबकर सुन्दर बनाया जाता है। इस क्रिया को **छुवड़ा लगाना** कहते हैं। रास बड़ी **सैतकर** (सँभालकर) बनाई जाती है। रास की सुरक्षा करने और सँभालकर इकट्ठी करने के अर्थ में **सैतना**^१ धातु का प्रयोग किया जाता है। (देखिए चित्र ८)।

§१८६—**रास की चाँक**—पैर की रास को नजर न लग जाय, इसलिए किसान उसे कपड़े से ढक देता है। यदि तुलने से पहले कोई व्यक्ति रास को **कूते** (नाप-तोल का अनुमान लगावे) तो किसान उसे बुरा मानता है। इसलिए भी रास ढक दी जाती है। रास को **दोबरा, जाजिम** और **पिछौरा** आदि से ढक देते हैं। इस तरह रास का ढकना **रास दबाना** कहाता है। रास-पुजाई से पहले रास की **चाँक** (गोल ढेर) बनाई जाती है (सं० चक्र > चक्क > चाँक)। चाँक लगाने की विधि इस प्रकार है :—

रास का तुलना जब तक आरम्भ नहीं होता, उससे पहले किसान किसी व्यक्ति को रास की उत्तर दिशा में आगे से निकलने नहीं देता। यदि कोई निकल जाता है तो उसकी रास **कटी हुई** मानी जाती है। किसानों का विश्वास है कि कटी रास तुलने में कम बैठती है और उसका अन्न भी शुभ नहीं माना जाता। रास का कट जाना एक बड़ा **असगुन** (अशकुन = अपशकुन) माना जाता है। **रास-कटाई** के अनिष्ट से बचने के लिए ही **चाँक** लगाई जाती है। पहले **गुबरेसी** (पानी में मिला हुआ गोबर) लाई जाती है और उससे रास के चारों ओर एक **घिरोला** (गोल घेरा अर्थात् वृत्त) बनाया जाता है। गुबरेसी के घिरोले को भी **चाँक** कहते हैं। चाँक बनाने की क्रिया को **चाँक लगाना** या **चाँक देना** कहते हैं। रास के ऊपर जब चौरस गोल चिह्न बनाया जाता है, तब उसे **धार धरना** कहा जाता है।

चाँक बनाना आरम्भ करते समय किसान इस प्रकार खड़ा होता है कि उसके आगे रास

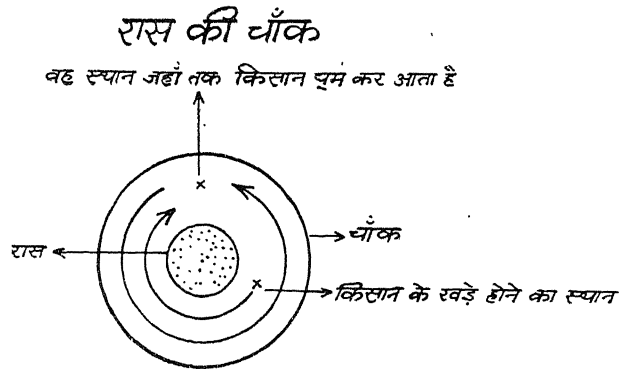

[रेखा-चित्र १६]

रहे और उसका मुँह **गंगासमनक** (गंगा—समन्त) रहे। फिर रास के चारों ओर वह इस प्रकार घूमता है कि रास उसकी दाहिनी ओर रहे। इस तरह घूमने को **परिक्रमा** (सं० परिक्रमा) लगाना कहते हैं। यह परिक्रमा पूरी नहीं लगाई जाती। परिक्रमा लगानेवाला उत्तर दिशा में जाकर आधी दूरी से

^१ “कंचन मनि तजि काँचहि सैतत या माया के लीन्हें।”

ही लौट आता है और फिर रास को अपनी वाईं ओर लेकर उसी स्थान पर पहुँच जाता है, जहाँ से कि पहले लौटा था। उस समय हाथ की गुनरेसी को वह थोड़ा-थोड़ा धरती पर डालता चलता है। इस प्रकार गुनरेसी का एक धिरोला बन जाता है।

विशेष—रेखा-चित्र १६ में चाँक लगाना दिखाया गया है। काला चिह्न रास का और गोलाईवाले तीर परिक्रमा के द्योतक हैं। बाहरी वृत्त चाँक को प्रकट करता है।

§१६०—**रास का पूजन**—रास के पूजन में जो वस्तुएँ काम आती हैं, उन्हें **पुजापा** कहते हैं। गुदनौटा, अकौनी, आन्ना और स्याबड़—ये चार वस्तुएँ पुजापे में सम्मिलित हैं।

गोबर में पानी डालकर और धरती पर हाथ से पाथकर जो उपला बनाया जाता है, उसे **कंडा** (कौरवी में **गोसा** भी) कहते हैं। गोधन (कार्तिक की गुक्ला प्रतिपदा को गोबर का एक आदमी-सा धरती पर बनाया जाता है) के गोबर से बनाया हुआ कंडा **गुदनाटा** (सं० गोधन-वट्टक)^१ कहाता है।

जंगल में पशु (गाय, भैंस और बैल) प्रायः **चोथ** (गाय-भैंस आदि एक बार में जितना गोबर करते हैं, वह चोथ कहाता है) कर देते हैं। वे जब सूख जाते हैं तब जनपदीय निर्धन स्त्रियाँ उन्हें इकट्ठा कर लाती हैं। जंगल के वे सूखे चोथ **आग्ने कंडे** या **आग्ने** (सं० आरण्य) कहाते हैं। जंगल के कंडे इकट्ठे करना '**कंडा वीनना**' कहाता है। रास के पूजन के समय पुजापे की वस्तुओं में जब गुदनौटा नहीं मिलता तो किसान उसके अभाव में **आग्ना** ही रखता है। उसके साथ में **अकौनी** (आक के फूल) भी रखी जाती है। अकौनी के साथ-साथ **बौड़ी** (आक की मोटी फली जिसमें सफेद रुई-सी भरी रहती है) भी रख देते हैं। बौड़ी के भीतरी रेशों के टुकड़े **हुआ**, **वूवडा** या **बावू** कहाते हैं।

जिस खेत के लाँक की रास तैयार की जाती है, उसी खेत की मिट्टी का एक ढेला रास पर रखने के लिए लाया जाता है, जिसे **स्याबड़** (सं० सीतावट्ट>सीयावड>स्यावड) कहते हैं। हल के फाले से बनी हुई रेखा के लिए 'सीता' वैदिक संस्कृत-साहित्य में प्रयुक्त बहुत पुराना शब्द है।^२

रास-पूजन के उपरान्त किसान रास में से कुछ अनाज दान के लिए निकालकर रख देता है, उसे **स्याबड़ी** कहते हैं। **स्याबड़ी** का अनाज प्रायः पुरोहित और खेरापति को ही दिया जाता है।

§१६१—**रास का तोलना और उठाना**—रास तोलनेवाला **तोला** (सं० तोलक> तोलअ>तोला) कहाता है। रास तुलने से पहले किसान एक खाली छुवड़ा लेकर और रास के अनाज को उसमें भरकर उसी रास पर **कुरै देता** है (डाल देता है)। इस प्रकार की क्रिया किसान द्वारा पाँच बार की जाती है। पाँचों बार वह निम्नांकित शब्दावली का उच्चारण करता जाता है—

“पायौ पायौ पायौ । स्याबड़ कौ दयौ अघायौ ॥”^३

उपर्युक्त लोकोक्ति में आये हुए 'पायौ' शब्द में बड़ी गहरी और लम्बी परम्परा के दर्शन होते

^१ डा० वासुदेवशरण अग्रवाल : पृथिवी पुत्र; पृ० २२३ ।

^२ “वीजाय वाऽष्वा यो निष्क्रियते अत्सीता यथा ह ।

वाऽअयोनी रेतः सिन्धेदेवं तद्यदकृष्टे वपति ॥”—शत० ७।२।२।५

^३ 'पाया, पाया, पाया' इस प्रकार गिनते हुए किसान मन में अनुभव करता है कि स्याबड़ माता का जो दिया हुआ अन्न है, उससे हम तृप्त हैं।

हैं। पाणिनि ने अपनी अष्टाध्यायी (३।१।१२२) में 'पाय्य' शब्द का उल्लेख किया है। यह तत्कालीन नाप विशेष थी, जिससे तराजू के बिना ही अन्नादि की नाप-तौल कर ली जाती थी।^१

रास तोलते समय तोला गिनियाँ जिस तरह बोलता है, वह ढङ्ग भी निराला ही होता है। 'एक' के लिए वह 'बरकाता' (अ० बरकत) कहता है। जब अनाज की दूसरी धरी (पंसेरी) डालता है तब दोबाँ और फिर तीसरी को डालते हुए 'बहुतै' कहता है। रास का तुला हुआ अनाज जिन कपड़ों में बाँधा जाता है, वे गठरियाँ कहाते हैं। गठरियों को सिर पर रखकर ले जानेवाले व्यक्ति गठरिहा या गठरिआ कहाते हैं। टाट का बड़ा कपड़ा पल्ली कहाता है।

खुजे हुए दोनों हाथों की किनारी मिलाकर जो जगह बनती है, उसे पस (सं० प्रसृति) कहते हैं। उसमें जितना अनाज आ सकता है, उतना परिमाण पस भर कहाता है। अंजलि के रूप तथा आकार को देखकर पस की आकृति को समझा जा सकता है। एक गठरिआ जितनी गठरियाँ ढोता है, उतनी पस अनाज की उसे मजदूरी में मिलती है। प्रायः प्रत्येक गठरिआ अपनी गठरी में एक मन अनाज ढोता है। गठरियों के ढोने की मजदूरी गठरियाई कहाती है।

यदि एक खेत में दो साजो (साभेदार) होते हैं तो आधी रास और आधा भुस एक ले लेता है और शेष आधा दूसरा प्राप्त करता है। यह वाँट आधबटाई कहाता है। इसे खुर्जे में साभासीर (सं० सार्द्धक सीर > सञ्भ्रत सीर > साभासीर) भी कहते हैं। जनपदीय बोली में 'सीर' शब्द का प्रयोग निजी खेती की भूमि के लिए होता है। पाणिनि ने भी 'हल' और 'सीर' शब्दों का उल्लेख साथ-साथ किया है।^२

यदि कोई गठरिआ अपनी गठरी को ठीक तरह नहीं बाँध पाता, तो गठरी की गाँठ के पास से अनाज निकलने लगता है। उस स्थान को ओक (देश० ओक्किअ = अनास्थान! — पा० सं० म०) कहते हैं। ओक में से निरन्तर गिरनेवाले अनाज की एक रेखा धरती पर बन जाती है, उसे कूँड़ या लार कहते हैं। किसान जब अपनी पूरी रास तुलवाकर घर भिजवा देता है, तब उसे रास बढ़ना बोलते हैं। [देखिए चित्र ८]

^१ 'पाय्य सान्नाय्य निकाय्य धाय्या मान हविनिवास सामिधेनोषु'। — अष्टा० ३।१।१२२
'मीयतेऽनेन पाय्यं मानम् ।' — सि० कौ० सू० २८९० ।

^२ 'हल सीराट्टक्' —

प्रकरण ३
खेत और उनके नाम

अध्याय १

§१६२—किसान जिस धरती में हल चलाता और खेती करता है, उसे खेत (सं० क्षेत्र) कहते हैं। चार-छः बीघे के छोटे खेत को **बौहड़ा** (खैर, खुर्जे में) कहते हैं। कबीर ने इस शब्द का प्रयोग किया है।^१ अप० भुंइडि, भुंइड़ा से 'बौहड़ा' शब्द विकसित है (सं० भूमि > भुम्मि + ड > भुंइड़ा)।

खेत के चारों ओर सीमा बतानेवाली चार मेंडे बनाई जाती हैं, उन्हें **चौहद्दी** मेंडे (चार हद बतानेवाली मेंडे) कहते हैं। खेत में आदमियों के आने-जाने से हाथ-दो हाथ चौड़ा एक रास्ता-सा बन जाता है, वह **गैल**, **पगडंडी**, **बटिया** या **बाट** (सं० वर्त्मन्) कहाता है। हेमचन्द्र ने 'बट' शब्द (दे० ना० मा० ७।३१) को देशी माना है।

जो खेत जुतता नहीं है, उसे **पड़ती**, **परती** या **गौरमजरुआ** बोलते हैं। **बंजर** और **ऊसर** (सं० ऊषर) पड़ती धरती के अन्तर्गत ही माने जाते हैं। बंजर में घास तो उग आती है लेकिन अनाज नहीं उग सकता। ऊसर में **रेहीली** (रेह से मिश्रित) मिट्टी होने के कारण घास भी नहीं उगती। गड्डे से में जो खेत होता है, उसे **डहर** (सं० हद > दहर > डहर) कहते हैं। डहर खेत की मिट्टी गाढ़ और चिकनी होती है। गाय, भैंस और बछड़ा आदि का समूह जब जंगल में चरने के लिए जाता है, तब उसे **हेर** या **नरिहाई** कहते हैं। हेर को चरानेवाला व्यक्ति **ग्वारिया** (सं० गोपालक) कहाता है। ग्वारिये का काम **घिराई** कहाता है, क्योंकि वह पशुओं को घेरता है। इस काम के बदले में जो मजदूरी ग्वारिये को मिलती है, वह भी **घिराई** कहाती है। ग्वारिये अपनी हेर को प्रायः बंजर और डहर में ही चराया करते हैं। पाणिनि की पारिभाषिक शब्दावली (अष्टा० ६।१।१४५) के अनुसार बंजर को 'गोषपद'^२ कह सकते हैं, क्योंकि बंजर भूमि में जाकर किसानों की गायें चरती हैं। गोचर भूमि के लिए ऋग्वेद (१।२५।१६) में 'गव्यूति' शब्द भी आया है।^३

§१६३—**मिट्टी के विचार से खेतों के नाम**—जिस खेत की मिट्टी में रेत अधिक मिला रहता है, उसे **रेतुआ** या **रेतीली** कहते हैं। रेतुआ मिट्टीवाला खेत **भूड़**,^४ **भूड़ा**, **भूड़ा**, या **भूड़-लोखटा** कहाता है। भूड़ा खेत की मिट्टी रंग में **पीरेमन** (पीलाई लिये हुए) होती है। भूड़ा खेत **पनसोखा** (पानी सोखनेवाला) होता है। लोकोक्ति प्रचलित है—

“जौ रहिबौ चहै सुखारी । तौ करि भूड़ा में बारी ॥”^५

१ “राम नाम करि बौहड़ा बाहीं बीज अघाइ ।”

—कबीर-ग्रन्थावली, काशी ना० प्र० सभा, बेसास कौ अंग, दो०४

२ “गोषपदं सेविता सेवित प्रमाणेषु”—पाणिनि, अष्टा० ६।१।१४५;

गावः पद्म्यन्तेऽस्मिन्देशे स गोभिः सेवितो गोषपदः

—सि० कौ० सू० १०६२ ।

३ डा० वासुदेवशरण अग्रवाल, : पृथिवी पुत्र, पृ० ५१७ ।

गोचर भूमि लगभग दो कोस की दूरी पर होती होगी। संभवतः इसीलिए फिर 'गव्यूति' का अर्थ दो कोस (अमर० २।२।१८) हो गया।

४ “कित पटपर गोता मारत हौ, आप भूड़ के खेत ।”

—सूरदास : सूरसागर, काशी० ना० प्र० सभा, स्कंध १०, पद ३५९६ ।

५ यदि तू सुख से रहना चाहता है तो भूड़ खेत में बारी (खरबूज, तरबूज, ककड़ी आदि)

पीली, चिकनी और भुरभुरी मिट्टी का मिश्रण **कसेट** कहाता है। जिस खेत में कसेट मिट्टी होती है, उसे **कसेटा** या **कसहेटा** कहते हैं। सरल मिट्टी का खेत **कठार** कहाता है। बारीक और कुछ-कुछ बालूदार मिट्टी को **रैनी** कहते हैं। रैनीवाला खेत **रैना**, **रैनुआँ** या **रैनियाँ** कहाता है। सरल मिट्टी का ढेलेदार खेत **मकसीला** कहाता है। कुछ गाढ़ तथा कड़ी मिट्टी **कल्लर** कहाती है। कल्लर मिट्टीवाले खेत को **कल्लरा** कहते हैं। काली और कुछ भुरभुरी मिट्टी का मिश्रण **मटियार** कहाता है। मटियार मिट्टी के खेत को **मटियरा** या **मटैरा** कहते हैं। जब भूड़ धरती में काली मिट्टी मिल जाती है, तब वह मिश्रण **दुमट** कहाता है। दुमट मिट्टी के खेत को **दुमटिआ** कहते हैं। दुमटिआ नाम के खेत में फसल बढ़िया और अधिक मात्रा में होती है; इसलिए इस खेत को **हौनियायौ खेत** भी कहते हैं।

पीली मिट्टी का खेत **पीरौदा** या **पीरिया** (सादा० में) कहाता है। चिकनी मिट्टी के खेत को **चिकनौटा** और **मुटार** (काली और चिकनी मिट्टियों का मिश्रण) वाले को **मुटैरा** कहते हैं। काली और पीली मिट्टी का मिश्रण **कबिसा** (सं० कपिश)^१ कहाता है। कालिदास ने शकुन्तला नाटक (३१२४) में राक्षसों की छाया को कपिश रंग के (काले-पीले) बादलों के समान बताया है।^२ कबिसा मिट्टी न गाढ़ की भाँति कड़ी और न भूड़ की भाँति रेतीली होती है। इसका खेत **कबिसरा** कहाता है।

एक प्रकार की चिकनी-सी सफेद मिट्टी **पोता** कहाती है। किसानों की स्त्रियाँ प्रायः पोता मिट्टी से ही चूल्हे पर **पोता** (लेप) फेरती हैं। जिस खेत में पोता मिट्टी अधिक होती है, उस खेत को **पुतउआ** या **पुतारा** कहते हैं।

चिकनी मिट्टी का खेत **गाढ़** (सं० गर्त > प्रा० गड्ड > गाड़ > गाढ़) कहाता है। गर्मियों के दिनों में गाढ़ खेत में से जो बड़े-बड़े ढेले उखाड़े जाते हैं, वे **कीलें** कहाते हैं। गाढ़ खेत को **निमान** खेत भी कह देते हैं। लोकोक्ति प्रचलित है—

“जाकौ ऊँची बैठनौ, जाकौ खेत निमान।

ताकौ बैरी का करै, जाकौ मीत दिवान ॥”^३

गाढ़ खेत में जौ की खेती बड़े जोर की होती है। फसल का बहुत अधिक मात्रा में होना **‘हौन बबरना’** कहाता है। किसान जौ की किसी अच्छी फसल को देखकर कह उठता है कि—**‘जौ की हौन ग्वा खेत में बवरि गई है।’** अर्थात् जौ की पैदावार उस खेत में बहुत जोर की हुई है। निम्नांकित लोकगीत में जौ और गाढ़ खेत का सम्बन्ध बताया गया है—

“भूड़ बवाइदै लहरा, और गाढ़ बवाइदै जौ।

गोधन बाबा तू बड़ौ, तोते बड़ौ है को ॥”^४

§१६४—**गाँव के निकट और दूर के खेतों के नाम**—गाँव से चिपटे हुए खेत **बारे** कहाते हैं। बारे में बहुत अच्छी **हौन** (पैदावार, फसल) होती है। कारण यह है कि गाँव के

^१ “श्यावः स्यात् कपिशः”—अमर० १।५।१६

^२ “सन्ध्यापयोदकपिशाः पिशिताशनानाम् ।”

—कालिदास, अभिज्ञान शाकुन्तलम् ३।२४

^३ जो उच्च मनुष्यों में बैठता है, जिसके खेत नीचे (निमान = निम्न) हैं अर्थात् अन्य खेतों से जिन खेतों का धरातल नीचा है और दीवान जिसका मित्र है, उसके लिए बैरी क्या अनिष्ट कर सकते हैं? खेत की ऊँची सतह **डॉंगर** और नीची सतह **निमान** कहाती है।

^४ लहरा (बाजरा) भूड़ खेत में और जौ गाढ़ खेत में बुवा दो। हे गोधन बाबा! तुम सर्वशिरोमणि हो, तुमसे बड़ा अन्य कोई नहीं है।

स्त्री-पुरुष प्रायः बारों में ही जंगल (पाखाना) फिरते हैं। इसीलिए कुछ वारे गूहानी, गूहटा, या गुहेरिया नाम से पुकारे जाते हैं (सं० गूथ > गूह = विष्ठा)। त० सादावाद में 'गूहटा' खेत को घुरेता नाम से भी पुकारते हैं। कूड़ा-करकट और गोबर आदि जहाँ डाला जाता है, वह जगह घूरु कहती है। घूरों के निकट होने के कारण संभवतः वे खेत घुरेता कहाते हैं। पुरुष जब खेतों में शौच के लिए जाते हैं, तब वह जंगल-भाड़े जाना, जंगल फिरना, जंगल जाना, फराखत फिरना, निबटना, हगना, टट्टी फिरना या दिशा मैदान जाना कहाता है। स्त्रियों का टट्टी जाना बाहर फिरना या बाहर बैठना कहाता है। वैयरवानियाँ (स्त्रियाँ) प्रायः गाँव की गुहेरियों (गुहेरिया नाम के खेत) में ही बाहर फिरा करती हैं।

बारों से मिले हुए खेत किरा या गौँडा (सादा० में) कहाते हैं। 'गौँडा' शब्द ही सूर के सागर (१०।१४३५; १०।१४६६) में 'ग्वैँडा' लिखा गया है और बिहारी ने भी इस शब्द का प्रयोग किया है।^१

'ग्वैँडा' या 'ग्वैँड' शब्द की व्युत्पत्ति सं० गोमुण्ड से प्रतीत होती है। मोनियर विलियम्स ने अपने संस्कृत अँगरेजी कोश में लिखा है कि—खेत की रक्षा या नाप में काम आनेवाली वस्तु को 'गोमुण्ड' कहते हैं। डा० वासुदेवशरण अग्रवाल ने सुबन्धुवृत्त वासवदत्ता (जीवानन्द विद्यासागर-संस्करण, पृ० ६१) का प्रसंग-निर्देश करते हुए 'गोमुण्ड'^२ के सम्बन्ध में अपना मत दिया है कि इसका (गोमुण्ड का) उपयोग औभूपे (स्केअर क्रो) के लिए अथवा बोये हुए खेत की नजर की रोक के लिए हुआ करता था। गुप्तकाल का सुबन्धु इस प्रथा से परिचित था।^३

विलियम क्रुक ने अपनी पुस्तक (ए ररल एण्ड ऐग्री कल्चरल ग्लौसरी फोर दी नोर्थ वेस्ट प्रोविंसैज़ एण्ड अरबध, कलकत्ता संस्करण १८१८, पृ० ११२) में गोण्ड, गोण्डा, गोण्डा तथा गोएरा शब्दों का अर्थ 'गाँव के निकट के खेत' ही लिखा है। क्रुक महोदय ने एक कहावत भी लिखी है और उसका अर्थ भी दिया है। वह इस प्रकार है—

'गोएरे की खेती छाती का जम।' अर्थात् गाँव के निकट खेती करना छाती पर सवार यम के सदृश बुरा है।

पैट्रिक कारनेगी की पुस्तक (कचहरी टैकनीकलिटीज़ और ए ग्लौसरी आफ टर्म्स, रूरल, आफिशल एण्ड जनरल इन डेली यूज़ इन दी कोर्ट्स ऑफ लौ, इलाहाबाद मिशन प्रेस, द्वितीय संस्करण, पृ० १२२ व १२३) में भी 'गोण्ड' या 'गौहानी' शब्द का अर्थ लिखा है—'गाँव के निकट के खादवाले खेत।' कारनेगी महोदय का कथन है कि जो खेत गाँव से निकट होते हैं, उपजाऊ होते हैं और जिनपर लगान अधिक लगता है, वे 'गोण्ड' कहाते हैं। गाँव के बहुत दूर अंतिम सीमा के खेतों को 'पालो' कहते हैं। 'गोण्ड' और 'पालो' नाम के खेतों के बीच में जो खेत होते हैं, वे मभार कहाते हैं।

^१ "गोकुल के ग्वैँडें एक स वरो-सो डोटा माई,

आँखिन के पैँडे पैँठि जी के पैँडे पर्यौ है।"

—सूरदास : सूरसागर, काशी ना० प्र० सभा, स्कंध १०, पद १४३५।

"निकसि ब्रज के गई ग्वैँडें हरष भई सुकुमारि।" —वही, स्कंध १०, पद १४९९।

"तौ घर कौ ग्वैँडौ भयौ पैँडौ कोस हजार।" —बिहारी-रत्नाकर दो० १४५

^२ "भग्नशृङ्गपुराण गोमुण्डखण्ड इव तारकाश्वेत गोधूम-शालिनः नभः क्षेत्रस्य।"

—सुबन्धु : वासवदत्ता, जीवानन्द विद्यासागर संस्क०, पृ० ६१।

^३ डा० वासुदेवशरण अग्रवाल, ए यूनिक टैराकोटे प्लाक फ्राम राजवाट शीर्षक लेख, बुलैटिन नं० २, प्रकाशक प्रिंस आफ वेल्स म्यूजियम बौम्बे, सन् १९५३, पृ० ८४।

गाँव से अधिक दूरी पर जो खेत होते हैं, उनके नाम स्थिति के अनुसार कई तरह के हैं। बरह्यौ, हार, सिमाना, धुरका और मूढ़ा नामों के खेत बहुत प्रसिद्ध हैं। ये खेत जंगल में गाँव से काफ़ी दूर होते हैं। इनके और गौड़ों के बीच में जो खेत होते हैं, वे मंभा (सं० मध्यक > मज्झ > मज्जा > मंभा) कहाते हैं। कहावत है—‘सहें घर अनसहें बरह्यौ।’^१

बरहे (सं० बहिर्) के खेत बहुत दूर होते हैं। ‘हार’ शब्द वास्तव में खेतों के एकचक के लिए प्रयुक्त होता है। प्रायः गाँव के खेत मुख्य चार हारों में बँटे रहते हैं, जो दिशाओं पर आधारित होते हैं—

(१) पुवायाँ हार = पूरव की ओर का चक।

(२) पछायाँ हार = पश्चिम दिशा का चक।

(३) गंगायाँ हार = गंगा नदी की ओर का अर्थात् उत्तर का चक।

(४) जमुनायाँ हार = यमुना नदी की ओर का अर्थात् दक्षिण दिशा का चक।

गाय के हार में चरने के विषय में एक लोकोक्ति भी प्रचलित है—

“आवत में भई साँभ अवार। चरिबे गई दूरि के हार ॥”^२

तुलसीदास जी ने भी कवितावली में ‘हार’ शब्द का प्रयोग इसी अर्थ में किया है।^३

जहाँ दो गाँवों के खेतों की सीमाएँ मिलती हैं, वहाँ एक पत्थर गड़ा रहता है। उस पत्थर को सिमाना (सं० सीमानः) कहते हैं। सिमाने के पास के खेत सिमानिया भी कहाते हैं। बरहे के खेत, सिमाने के खेत, धुरके और मूढ़े (सं० मूर्धक > मुंढअ > मूढ़ा) नाम के खेत सिमाने के आस-पास ही होते हैं। बरहे के सम्बन्ध में एक लोकोक्ति भी प्रचलित है—

“घर की खुंस और जुर की भूख। लहौर जमाई बरहे ऊख ॥

पतरी खेती बौरौ भइया। घाघ कहेँ दुख कहाँ समइया ॥”^४

§१.६५—आकार के विचार से खेतों के नाम—कुछ खेतों के नाम बीघों और आकृति के आधार पर होते हैं। सोलह बीघे का खेत सोल्हइयाँ और बाईस बीघे का बाईसा कहाता है। इसी प्रकार के चौबीसा, छुब्बीसा और चालीसा नाम के खेत भी पाये जाते हैं।

जिस खेत में केवल तीन ही कोने होते हैं, उसे तिकौनिहा या तिकौनिहाँ कहते हैं। दो-तीन बीघे तक के छोटे-छोटे खेत कौनियाँ या बाँहड़ी (खुर्जे में) कहे जाते हैं। गोलाईदार-सी मेंड़ोंवाला खेत जो क्षेत्रफल में एक-दो वर्ग बीघे का होता है, घेल्ला कहाता है। तीन-चार बीघे के खेत कौंधी कहाते हैं। जिस खेत

तिकौनिहा



घेल्ला



पटिया

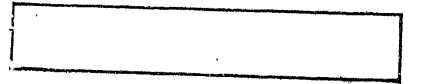

फाँल

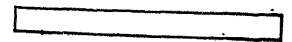

[रेखा-चित्र २१, २२, २३, २४]

^१ क्रोध या विषम परिस्थिति में दूसरों की कड़ी बात सह लगे तो घर बना रहेगा और खेत की हानि देख न सकोगे तो बरहे की रक्षा होती रहेगी।

^२ गाय के आने में सन्ध्या समय देर हो गई, क्योंकि वह दूर के हार (जंगल के खेतों) में चरने चली गई थी।

^३ “बानर बिचारो बाँधि आन्यो हठि हार सों।”

—तुलसी ग्रन्थावली, दूसरा खंड, काशी ना० प्र० सभा, कवितावली, काण्ड ५, छं० ११।

^४ घर के मनुष्यों में पारस्परिक वैमनस्य हो, ज्वर उतर जाने पर पीड़ित करनेवाली भूख कड़के की लग रही हो, जमाई (जमाता) छोटी आयुवाला हो, ईख बरहे में बो दी गई हो, खेती बहुत कमजोर तथा मामूली हो और भाई बगवला हो। ये छः बातें जिसके भाग्य में लिख गई हों, उसका दुःख कहाँ समा सकता है? ऐसा घाघ कहते हैं।

की लम्बाई अधिक और चौड़ाई कम हो लेकिन एक पट्टी की भाँति काफी दूर तक फैला हुआ हो, तो उसे **पट्टिया** (सं० पट्टिका) कहते हैं। यदि किसी खेत की चौड़ाई पट्टिया की चौड़ाई से कम हो

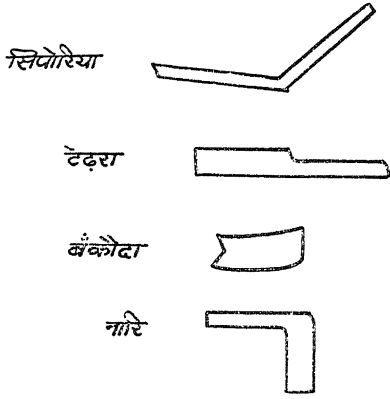

लेकिन लम्बाई पट्टिया के बराबर हो तो वह **फाँस** कहाता है। इसे ही खैर में **लार** और खुर्जे में **धार** बोलते हैं। यदि फाँस नाम का खेत लम्बाई में एक-दो जगह टेढ़ा हो जाता है, तो वह **सिपोरिया** या **सपोरिया** कहाता है। जिस खेत की मेंडें छोटी हों और उनमें से एक-दो टेढ़ी भी हो गई हों, उसे **टेढ़रा** कहते हैं। जो खेत आकार में कौनियाँ से कुछ बड़ा होता है, वह **बयार** (सं० केदार) कहाता है। जिस खेत की सभी मेंडें टेढ़ी-मेढ़ी हों, वह **बकौदा** कहाता है। वह खेत जिसका एक भाग दिशा बदलकर पतले रूप में बन जाता है, **नारि** कहाता है। यह छः मेंडों और छः कोनों का होता है। उपर्युक्त खेतों को रेखा-चित्रों द्वारा

[रेखा-चित्र २५, २६, २७, २८]

स्पष्ट किया गया है—

- (१) तिकौनिहा खेत
- (२) घेल्ला खेत
- (३) पट्टिया खेत
- (४) फाँस खेत
- (५) सिपोरिया खेत
- (६) टेढ़रा खेत
- (७) बकौदा खेत
- (८) नारि खेत

- (रेखा-चित्र २१)
- (रेखा-चित्र २२)
- (रेखा-चित्र २३)
- (रेखा-चित्र २४)
- (रेखा-चित्र २५)
- (रेखा-चित्र २६)
- (रेखा-चित्र २७)
- (रेखा-चित्र २८)

यदि एक किसान के एक जगह कई खेत हों, उनकी मेंडें भी एक दूसरे से मिली हुई हों और उन खेतों के बीच में किसी दूसरे किसान का कोई खेत न हो तो उन खेतों के समूह को **चकता** या **चक** कहते हैं। चकते का प्रत्येक खेत भी **चकता** कहाता है।

जब एक बहुत बड़े खेत में से कई छोटे-छोटे खेत बना दिये जाते हैं, तब वे छोटे-छोटे खेत **डाँडा** कहाते हैं। (रेखा-चित्र ३०) में अ ब स द से एक बड़ा खेत व्यक्त किया गया है। उसमें संख्या १, २, ३ और ४ के विभाजन के साथ छोटे-छोटे खेत दिखाये गये हैं। इन चारों में से प्रत्येक खेत का नाम **डाँडा** है। डाँडों को आपस में मिलानेवाली मेंडें **डाँड़** कहाती हैं।

चकता खेत

१	२	३	४
५	६	७	८
९	१०	११	१२

[रेखा-चित्र २६]

१ ३/३ ←	२
↓ ३/३ ३	३/३ ४

[रेखा-चित्र ३०]

खेत को बाँटकर बीच में मेंडें लगाना **'डाँड़ना'** कहाता है। घर में भी जब बीच में दीवाल खड़ी करके उसे बाँटते हैं, तब उस क्रिया को **'डाँड़ना'** ही कहते हैं (डंडा = चार दीवारी)।

§१६६—मिट्टी में अन्य वस्तुओं की मिलावट के आधार पर खेतों के नाम—जिस खेत की

मिट्टी में छोटी-छोटी कंकड़ियाँ और खपरै मिले रहते हैं, उसे किरका, खाँकर (खैर में), या ककरेठा कहते हैं। ककरेठे में अनाज कम पैदा होता है। जिस खेत की मिट्टी में रेह अधिक होता है, वह रेहा, उसरारा या पटपर कहाता है। छोटे आकार के उसरारे खेत को ऊसरी कहते हैं। उसरारे खेत की मिट्टी निसोखिया (पानी न सोखनेवाली) होती है और नुनखरी (लवणचार्किका = नमक और खार की) भी। उसरारे में घास तक भी नहीं जमती।

जिस खेत की मिट्टी में खाद अधिक मिला रहता है, उसे खतैला या खिरावर कहते हैं। खिरावर खेत प्रायः बारों के निकट ही होते हैं। जो खेत मरैठों (मरघट = श्मशान भूमि) के पास होते हैं, वे हड़हेड़ या हड़हेड़ा कहाते हैं।

§१६७—धरातल और पानी के विचार से खेतों के नाम—जिन खेतों का धरातल ऊँचा-नीचा और गड्ढेदार होता है, वे गढ़ा या गढ़ेलिया कहाते हैं। ईंटों के भट्टे से बनी हुई ऊँची धरती पजाया कहाती है। जो खेत पजाये, टीले या अन्य किसी ऊँची जगह पर होते हैं, उन्हें पजइया, टीलिआ, दूहिआ (दूह = ऊँचा रेतीला टीला), डुंगा (देश० डुंगा—दे० ना० मा०) या पूठा (सं० पृष्ठक > पुट्टक > पूठा) कहते हैं। ऊँची धरती के अर्थ में सूरदास ने 'डोंगर' शब्द का उल्लेख किया है।^१

अधिक वर्षा के कारण जत्र फसल गल जाती है, तो उस क्षति को गरकी कहते हैं। पूठे की फसल अधिक वर्षा में गलती नहीं है। लोकोक्ति प्रचलित है—

“जौ कहुँ ब्यार चलै ईसान। ऊँचे पूठा बन्धौ किसान ॥”^२

जिस खेत का धरातल नीचा होता है और जिसमें पानी भी अधिक समय तक भरा रहता है, उस खेत को तराई या डहर (सं० हृद > दहर > डहर) कहते हैं। डहर नाम के खेतों में गाँडर (खस का पौधा; गाँडर की जड़ को खस कहते हैं, जिसकी बनी हुई टट्टियाँ गर्मियों में शीतलता प्रदान करती हैं) खूब उगती है। जिस खेत का धरातल ढलवाँ (ढालू) होता है, उसे लहुड़कइयाँ नाम से पुकारते हैं। किसी खेत में यदि एक ओर को ही धरातल लगातार नीचा होता गया हो, तो वह खेत ढरका या ढरकना कहाता है। पानी की धार का प्रबल वेग रेला कहाता है। पानी के रेले ने यदि किसी खेत की मिट्टी को काटकर गड्ढेदार बना दिया हो तो उसे बँधा या खारुआ कहते हैं। जिस खेत में बैसाख की फसल के लिए पानी आसानी से पहुँचाया जा सके, उसे भर्तू खेत कहते हैं।

कटैलिया खेत

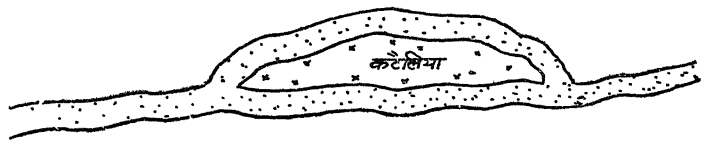

[रेखा-चित्र ३१]

जो खेत वर्षा पर ही निर्भर रहते हैं, अर्थात् जिनमें कुएँ या बम्बे का पानी नहीं पहुँच सकता, वे पडुआ कहाते हैं। पडुए खेतों में केवल कातिक की फसल (खरीफ की फसल) ही होती है। पडुआ खेत अच्छा नहीं माना जाता। लोकोक्ति है—

१ “बन डोंगर ढूँढ़त फिरी, घर मारग तजि गाउँ ।”

—सूरदास : सूरसागर, काशी ना० प्र० सभा, १०११११

२ यदि ईशान हवा (उत्तर-पूर्व दिशा से चलनेवाली हवा) चल रही हो तो किसान को अपनी खेती ऊँचे पठों पर बोनी चाहिए, ताकि वर्षा के कारण गरकी न हो सके।

“सड़ुआ नातौ पड़ुआ खेत।”^१

नदी की मुख्य धारा में से एक नई धार निकल जाने पर बीच भूमि में जो खेत बन जाता है, उसे **कटैलिया** कहते हैं। रेखा-चित्र ३१ में इस + धनात्मक चिह्न से अभिव्यक्त स्थान **कटैलिया खेत** है। विन्दीदार दुहरी रेखाएँ नदी की धाराओं की द्योतक हैं।

जिस खेत का धरातल मध्य में ऊँचा उठा हुआ होता है, उसमें अधिक चौड़े **बरहे** (पानी के रास्ते) बनाये जाते हैं, जो **डॉंगर** कहाते हैं। उन **डॉंगरों** द्वारा ही खेत साँचा जाता है। डॉंगरवाले खेत को **डॉंगरिआ** कहते हैं। (रेखा-चित्र ३२) में विन्दुओंवाला स्थान डॉंगरों को प्रकट करता है।

§१६८—**जलाशय की निकटता और दूरी के विचार से खेतों के नाम**—पानी के बड़े-बड़े गड्डे **पोखर** (सं० पुष्कर) या **छोइया** कहाते हैं। छोटे तालाब की भाँति पानी के एक बड़े-से गड्डे को, जिसमें पानी नीचे से चू भी आता है **चोखरा** कहते हैं। उस चोखरे से जो नाला बहता है, वह **छोइया** कहाता है। जिस खेत या पोखर में गाँव के छोटे-छोटे मृत बालक गाड़ दिये जाते हैं, वह पोखर **नटेरा** कहाती है, क्योंकि मरे हुए बालकों को गाड़ने के लिए ‘**नटेरना**’ क्रिया का प्रयोग होता है।

डॉंगरिआ खेत

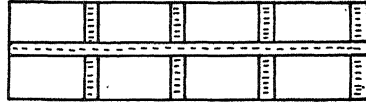

डॉंगरों ने बहता हुआ पानी विन्दुओं द्वारा विरपाया गया है।

[रेखा-चित्र ३२]

है। **चवान पोखर** (वह पोखर जिसमें पानी चू आता है) में से निकलकर जो बरसाती नाला बहता है, उसे भी **छोइया** कहते हैं। पोखर के पास का खेत **पुखरिआ** या **पोखरवारौ** कहाता है। नटेरे के पास का खेत भी **नटेरा** ही कहाता है। नाले के किनारे के खेतों को **नरेता** कहते हैं। नदी, नाले या छोइये की चौड़ाई **फाँट** कहाती है। जब बरसात के दिनों में छोइये का फाँट बढ़ जाता है, तब उसके किनारेवाले खेत गल जाते हैं। अतः छोइये के किनारे पर के खेत **रामआसरे** के नाम से पुकारे जाते हैं। नदी-किनारे के खेत **खुदरौयाँ** (खुर्जे में) कहाते हैं।

यदि कोई खेत किसी नदी के किनारे उच्च धरातल पर स्थित होता है तो वर्षा के दिनों में उसकी मिट्टी बहकर नदी में ही आ जाती है। वर्षा द्वारा मिट्टी का बह जाना **धोब** कहाता है। अतः वह खेत **धुबकटा**, **धौकटा** या **पारि** (कोल और अत० में) कहाता है।

§१६९—**जुताई और फसल के आधार पर खेतों के नाम**—जिस खेत की जुताई असाढ़ से लेकर बवार तक होती रहती है और जिसमें जो-गेहूँ आदि बोये जाते हैं, वह **उन्हारी**, **उनहारी** या **असाड़ी** कहाता है। पैदावार के लिए अलीगढ़ क्षेत्र में ‘**हौन**’ शब्द प्रचलित हैं। जिस खेत के अन्दर एक वर्ष में दो फसलें करते हैं, वह खेत **दुसाई** कहाता है। इसी प्रकार तीन फसलोंवाले को **तिसाई** भी कहते हैं। जिस खेत में से कातिक की फसल काट ली जाती है और तुरन्त बैसाख की फसल बो दी जाती है, उस खेत को **नरयौ** कहते हैं। यदि किसी खेत में से कातिक की फसल काट ली गई हो और वह फिर खाली (बिना बोया हुआ) पड़ा रहा हो, तो उसे **कुरहला** या **कुरैला** कहते हैं। जिस खेत में दो बार गुड़ाई (खोद) करने पर ही अच्छी फसल उग सके, वह खेत **दुगोड़ा** कहाता है। जौ या गेहूँ कटने के बाद जिसकी तीन बार जुताई हो गई हो उस खेत को **उमरा** कहते हैं।

उर्द, मूँग और मोठ आदि की फसल को **मसीना** (सं० माषीण) कहते हैं। जिन खेतों में लगातार कई वर्ष मसीना किया जाता है, वे **मसीनियाँ खेत** कहाते हैं।

^१ साड़ का नाता और पड़ुए खेत की खेतों कोई मूश्य नहीं रखती। पड़ुए खेत की पैदावार वर्षा पर ही निर्भर है। वर्षा समय पर हो जाती है, तो खेती उग आती है, अन्यथा बीज भी गाँड़ का चला जाता है।

काली एक जाति है। इस जाति के मनुष्य ही प्रायः साग, तरकारी और बारी आदि की खेती करते हैं। जिन खेतों में साग, तरकारी और बारी की फसलें की जाती हैं, वे खेत **कछियाने** कहाते हैं। जिस खेत में से कातिक की फसल काट ली गई हो और तुरन्त पानी देकर जिसे जोत-बो दिया हो, उसे **परेहुआ-दुसाई** नाम से पुकारते हैं। खेत में पानी लगाने के अर्थ में 'परेहना' क्रिया प्रचलित है। उसके लिए 'देशीनाममाला' (६।२६) में 'परिहालो' शब्द है।

जिन खेतों में से मक्का, ज्वार, बाजरा आदि कातिक की फसल काट ली गई हो और जिनमें उनके ठूँठ खड़े हों, उन खेतों को **सरहेत** कहते हैं। सरहेत खेत कातिक के अन्त तक ठूँठों सहित खाली पड़े रहते हैं।

जो खेत बंजर धरती में से तोड़कर बनाया गया हो, वह **नौतोड़ा** कहाता है। जिस खेत की फसलें आँधी और मेह से नहीं गिरती, वह **ठड़ेल** कहाता है।

§२००—**रोग और बुवाई के आधार पर खेतों के नाम**—कुछ खेतों की फसलों में एक ऐसा रोग लग जाता है, जिसके कारण पत्तियाँ नुची-सी हो जाती हैं। ऐसे खेतों को **खुटैना** (खोट युक्त = दोष सहित) कहते हैं। कुछ खेत ऐसे होते हैं कि उनमें बोई हुई फसल उगकर बड़ी तो हो जाती है, लेकिन बाद में रोग-विशेष के कारण सूख जाती है। उन खेतों को **चटका, भड़का** और **पटका** नामों से पुकारते हैं। ऐसे खेत प्रायः **बरहे** (गाँव के बाहर के खेत) में होते हैं, **बार** (गाँव से चिपटे हुए खेत) में नहीं।

यदि किसी खेत में प्रथम बार ईख बोई गई हो तो दुबारा भिन्न फसल के बोने के समय वह **मुड्ढा** कहाता है। जिस खेत के अन्दर या जिसकी मेड़ों पर **बाँसी** (बाँस के पेड़ों का समूह) खड़ी हो, वह **बाँसारी** कहाता है।

§२०१—**विशेष घटना, वस्तु और व्यक्ति के विचार से खेतों के नाम**—कुछ खेतों में स्वतः ही **भरबेरियाँ** (बेरों की छोटी-छोटी भाड़ियाँ) बहुत उग आती हैं। उन्हें किसान जला देते हैं, फिर जोतकर उनमें बीज बोते हैं। उन खेतों को **जरैलिया** या **जरैला** कहते हैं।

कुछ खेत जो पहले मुसलमानों की जमींदारी में थे, **मिलिक** (अ० मिलक) कहाते हैं। जिन खेतों में मुसलमानों की कब्रें मिलती हैं, उन्हें **गोरिहा** (फ़ा० गोर = कब्र) कहते हैं।

पथवारी और चामड़ नाम की ग्राम-देवियाँ बहुत प्रसिद्ध हैं। इनके थान जिन खेतों में पाये जाते हैं, वे **पथवरिया** (पथवारीवाला) और **चामड़िया** (चामड़वाला) कहाते हैं। यदि किसी खेत में केवल एक ही बड़ा पेड़ खड़ा होता है, तो उसे **इक्कावारौ** कहते हैं। इसी प्रकार भट्टा जिसमें लगा हो, उस खेत को **भट्टा** और पीपल का पेड़ जिसमें हो, उसे **पीपरिया** अथवा **पीपरावारौ** कहते हैं।

कछिया, भरडावारौ, मोहनिआ (मोहनवाला) आदि खेतों के नाम व्यक्तियों पर ही आधृत हैं। जिन खेतों के पास ग्राम के बाग हैं और जिनकी धरती पर ग्राम के पेड़ों की डालियाँ लोयती हैं, उन खेतों को **लोटना** नाम से पुकारते हैं। किसान अपनी खेती की भूमि का मालिक कई रूप में होता था। **कानूनी पट्टेदार, जैली, दरजैली, नम्बरदार, पट्टीदार, मुहालदार, मौरूसीदार, सीरदार, जिमीदार, माफीदार** और **पुन्नदखलिया** आदि नाम किसानों के ही हैं, जो धरती के अधिकारी के रूप में हैं। उनके आधार पर ही **जैलिया, जिमीदारा, नंबर-दारा, कानूनिया, मुहाला** और **दुहला** नाम के खेत भी पाये जाते हैं।

लोमड़ी (एक जंगली जीव) को जनपदीय बोली में लोखटी या लुखटिया कहते हैं। जिस खेत में लोमड़ियों की भाट्टें (रहने के स्थान) अधिक पायी जाती हैं, वे लुखटिहा कहाते हैं। नीम के पेड़ोंवाले खेत को निबौरा और टीलेवाले खेत को मटीलिआ कहते हैं। जिस खेत में स्वतः ही बड़ी बड़ी घास उग आती है, वह रूँदौरा कहाता है। भूत और चुड़ैलों का वास जिन खेतों में माना जाता है, वे भूतैला और चुरैलिहा कहाते हैं। भूतैला खेत की भूता जौइन (सं० योगिनी > जोइखि > जौइन) किसान के मन में हौलौ (डर) उठा देती है। इसलिए भूतैला खेत की बुवाई के समय किसान के घर में स्याने (भूत-प्रेत के गंडे-ताबीज करनेवाले व्यक्ति) कुछ टंट-घंट (अनिष्ट दूर करने के साधन) किया करते हैं।

अध्याय २

§२०२—तहसील कोल में स्थित शेखूपुर गाँव के १०० (सौ) खेतों के नाम—

(अकारादि क्रम से)

१. अँधौआ कुहार	२१. गड़हेला	४१. भावर
२. अकोलिया	२२. गढ़रा	४२. टेंटीवारौ
३. अनिया	२३. गधेलिया	४३. टेढ़रा
४. अलखवार या अलखिया	२४. गुहेरिया	४४. टेरा
५. आगरतरा	२५. गोलावारौ	४५. डरेला
६. उसरैला	२६. घाँघरौ गंजा	४६. डाँडा
७. कँकरउआ	२७. चँचेडिहा या चँचेडेवारौ	४७. टाकिया
८. ककरखुदा	२८. चमरौला	४८. टौकटा या धौकटा
९. कियार	२९. चुरहैला	४९. तखता
१०. कुंडागिर	३०. चूहरैला	५०. तलइया
११. कुहेला	३१. चौकडिया हार	५१. तरइया
१२. खजुरिहा	३२. चौखुंटा	५२. तिकौनिहाँ
१३. खटीकरा	३३. छिकौनिहाँ	५३. तीसा
१४. खतैरा	३४. छौँकरिहा	५४. तेरहियाँ
१५. खदरिआ	३५. जरगना	५५. दुबैला
१६. खरारौ	३६. जुमुआ	५६. दुसाई
१७. खारुआ या खारवारौ	३७. जोरावारौ	५७. धुरिहा
१८. खिड़ावौ	३८. भगरैला	५८. धोबिया पाट
१९. खुटेना	३९. भम्मनवारौ	५९. नटेरा
२०. खेरा	४०. भालिवारौ	६०. नाऊवारौ

६१. नालीवारौ	७५. बादल्ली	८६. मेंमड़ीवारौ
६२. निधौलिहा	७६. वारहियाँ या वारइयाँ	९०. म्हौमुदिया
६३. नीवरिया	७७. वारा	९१. रपडा
६४. नौतोड	७८. बि वखंदा	९२. रमकसा
६५. नौ वीघ्रा	७९. बुरभिया	९३. रहवार
६६. पथवरिया	८०. भगीरता	९४. रैनियाँ
६७. पपरैला	८१. भरुआ	९५. रैनीभौना
६८. पीपरा	८२. भुसभुसिया	९६. रूँदैरा
६९. पीरखनानौ	८३. भूङ्गरा	९७. सतीवारौ
७०. पुलियावारौ	८४. भूतैला	९८. सौदैला
७१. वंजर	८५. मांड़हा	९९. हिन्नमूता
७२. वधरौलिया	८६. मिलिक	१००. हींसिया
७३. वमन्हियाँ	८७. मुडकटी	
७४. बहराई	८८. मुरकनियाँ	

प्रकरण ४

खेती और पशुओं को हानि पहुँचानेवाले
जंगली पशु, जीव-जन्तु, कीड़े-मकोड़े तथा रोग

अध्याय १

जंगली पशु और जीवजंतु

§२०३—**सूखट** (वर्षा न होने से खेती का सूख जाना) और **गरकी** (अति वृष्टि से खेती का गल जाना) किसान की खेती का **पटपरा** (पूर्णतः विनाश) कर देती हैं। इनके अतिरिक्त कुछ जंगली पशु और जीवजंतु हैं, जिनसे खेत बचाने के लिए किसान को दिन-रात 'हो-हो', 'लागै-लागै' और 'मारियो-मारियो' कहनी पड़ती है। किसान का **महनतिया** (नौकर) जो खेत रखाता है, वह **हेहरिया** या **खेत-रखइया** कहाता है। कातिक्रिया खेती को रखाने के लिए लकड़ियों का एक मचान-सा बनाना पड़ता है, जिसे **महरा**, **महरा** (कोल में) या **डॉड़** (इग० में) कहते हैं। तहसील खुरजे में 'महरा' शब्द पटेले के अर्थ में बोला जाता है। पटेले से जुती हुई धरती इकसार की जाती है। इसे मेरठ और सहारनपुर में **मैड़ा** कहते हैं।

§२०४—जंगली पशुओं में साधारणतया कभी-कभी **भिड़िया** (भेड़िया), **भोकड़ा**, **बघरा** (स० व्याघ्र), **लकड़भग्गा**, **लीलगाय**, **चरख**, **पहाड़ी** और **हिरन** खेती को काफी बरबाद कर देते हैं। ईख और मक्का के पौधों को तोड़कर बरबाद करनेवाला एक जंगली जानवर **गिदरा** (गीदड़) है। इसे **सिरकटा**, **घोदुआ**, **लोखटा** या **स्थार** (सं० शृगाल > प्रा० सिञ्जाल > सिञ्जार > स्थार) भी कहते हैं। गीदड़ के सम्बन्ध में एक लोकोक्ति प्रचलित है —

“गिदरा की जब मौति आवत्यै तौ गाम माऊँ भाजत्वै।”^१

लोमड़ी को जनपदीय बोली में **लुखटिया** या **फयाउरी** भी कहते हैं। यह मक्का की भुट्टियों, खरबूजों और तरबूजों को खा जाती है। गीदड़ और लोमड़ियाँ जंगल में अपनी **भाटों** (सं० भ्राष्ट्र) में रहते हैं। बड़े-बड़े सूराखनुमा गड्ढे धरती के अन्दर किये जाते हैं, जिनमें गीदड़, लोमड़ी आदि जानवर रहते हैं। उन गड्ढों को **भाट** कहते हैं। प्रत्येक भाट के अन्दर इतनी जगह होती है कि उसके अन्दर रहनेवाला जानवर सो सकता है। **बिज्जू** और **मुसक बिलाव** नाम के जानवर भी भाटों में ही रहते हैं। बिल्ली के आकार से मिलने-जुलने एक जानवर को **बिज्जू** कहते हैं। इसकी आँखें **मशाल** या **बिजली** की भाँति चमकती हैं। यह बिज्जू अर्थात् विद्युत् (= बिजली) की भाँति आँखों में चमक रखनेवाला जानवर है; संभवतः इसीलिए इसका अन्वर्थ नाम **बिज्जू** या **बीजू** पड़ गया है। भेड़िये से मिलता-जुलता एक जंगली पशु **लिरिया** कहाता है। खेती को बरबाद करनेवाला एक भयंकर पशु जंगली सूअर है जिसे **बरहेलू**, **सूअर** (सं० बहिरू + सं० शूकर) कहते हैं। यदि मक्का के खेत में यह घुस जाय तो उसका **रौहँद** (पूर्णतः विनाश) कर डालता है।

जंगली पशु और जीवजंतु तीन प्रकार की जगहों में रहते हैं—(१) **खोह**—वह जगह जिसमें चीता, भेड़िया आदि रहते हैं। (२) **भाट**—वह जगह जिसमें गीदड़, लोमड़ी जैसे जानवर रहते हैं। (३) **भिल्ल** (सं० विल) ^२ वह सूराख जिसमें **स्याँप** (साँप) और **मूसे** (सं० मूषक) आदि रहते हैं।

^१ गीदड़ की जब मौत आती है, तब वह गाँव की ओर भागता है, ताकि वह गाँव के आदमियों और कुत्तों द्वारा मार डाला जाय।

^२ “कृतमध्यविलं विल्लेक्यते धृतगंभीर खनी खनील्लिम”

जंगली पशु और जीव-जन्तुओं से जो खेती का विनाश होता है, उसे **उजाड़** (सं० उज्जट) कहते हैं। यदि पूरा खेत नष्ट हो जाय तो वह क्षति **चौरा** (सं० चचर > चउर > चौर > चौरा) कहाती है। सूरदास ने 'चौर' शब्द का प्रयोग उजाड़ के अर्थ में किया है।^१

§२०५—सरकनेवाले जीव-जन्तुओं में **चूहे** और **गिलहरियाँ** खेती के लिए इतनी हानिप्रद हैं, कि वेचारे किसान की जान **भाभई** (पूरी आफत या परेशानी) में आ जाती है। वे **आखरी-सी** उठा लेते हैं, अर्थात् बड़ा उपद्रव तथा ऊधम मचाते हैं।

बोनू के लगभग बराबर ही **सेह (सेहो या साही)** होती है। इसको देह पर काँटों का जाल-सा बिछा रहता है। लोगों का विश्वास है कि सेह का काँटा जिस घर में डाल दिया जायगा, उसमें **बदिके** (अवश्य ही) लड़ाई हो जायगी। **खरहा** (खरगोश) खेत की नई फसल के **कुल्लों** (अंकुरों) को खा जाता है। **न्यौरा** (सं० नकुल = नेत्रला) की जाति का एक जन्तु **भौर** कहाता है। **भौर** मक्का की हरी फसल को दाँतों से काट डालती है।

अध्याय २

कीड़े-मकोड़े और रोग

§२०६—**ओरा**—(सं० उपलक = ओला) और **पारा** (पाला) किसान की खेती का **सत्यानास** (सं० सत्तानाश) कर डालते हैं। **चैंटी** (चींटी) की तरह का एक छोटा-सा कीड़ा जिसका मुँह कुछ-कुछ घुंड़ीदार होता है, **दीम** या **दीमक** कहाता है। यह जिस खेत में लग जाती है, उसके पौधे बरबाद हो जाते हैं। **अकफुट्टे** की भाँति का एक **उड़ना** (उड़नेवाला) कीड़ा जो **आनन-फानन** (नृण मात्र) में पेड़-पौधों की पत्तियों का **सौंहड़** (सर्वनाश) कर डालता है, **टीड़ी** या **टिड्डी** कहाता है। यह करोड़ों की संख्या में दल बाँधकर उड़ती है। 'टीड़ी-दल' एक मुहावरा भी है, जो बहुत बड़ी संख्या के अर्थ में प्रयुक्त होता है। वैदिक साहित्य में 'मटची' (छान्दोग्य १।१०।१) शब्द टिड्डी के लिए प्रयुक्त हुआ है। एक बार समग्र कुरु जनपद की फसल को टिड्डियों ने खा डाला था।^२

§२०७—**कातिकिया फसल में लगनेवाले कीड़े और रोग**—मक्का की जड़ गाँठ फूटती है, तभी कभी-कभी **पुरवाई** (सं० पुरोवात) चलने पर उसमें **जीमनी गिड़ार** (रेंगनेवाला एक लम्बा कीड़ा) पड़ जाती है और मक्का के पौधे की पत्तियाँ पीली पड़ जाती हैं। मक्का की गड़ेली (छूँछूँ) में **बधिया** नाम का एक रोग लग जाता है, जिसके कारण मक्के में दाने नहीं पड़ते। **पर्कना** नाम के रोग से मक्का की फसल सूख जाती है। **गुड़ा** रोग ज्वार-बाजरे के **कोथ** गेहूँ,

^१ "कीन्हौ मधुवन चौर चहूँदिशि भाली जाइ पुकार्यौ ।"

—सूरसागर, काशी ना० प्र० सभा, ९।१०३

^२ "मटचीहनेषु कुरुषु"—छान्दोग्य, १।१०।१

'मटची' शब्द का अर्थ टिड्डी ही अधिक संभव है (देखिए, बलदेव उपाध्याय : वैदिक आयों का आर्थिक जीवन शीर्षक लेख, ना० प्र० पत्रिका, वर्ष ५८, अंक ३, पृ० २१८)

जो आदि के पौधे की वह नली जिसमें से बाल निकलती है) को बहुत हानि पहुँचाता है। टीड़ी की-सी आकृति का एक उड़नेवाला कीड़ा जो प्रायः **आक** (सं० अर्क = एक पौधा) की पत्तियों पर रहता है, **अकफुट्टा** या **अकफुट्टा** कहाता है। इसकी उच्छलन या उच्छ्रि को **फुडी** कहते हैं। अकफुट्टे की उच्छलन (सं० उच्छलन) टिड्डी की **हाँई** (तरह, समान) होती है।

§२०८—कुछ-कुछ लाल और सफेद रंग की गिड़ार, जो मक्का और ज्वार के तने में लग जाती है, **गिड़ारा** कहाती है। जिस फसल में गिड़ारा नाम का कीड़ा लग जाता है, उस फसल को **गिड़ारियाई** कहते हैं। जब बन अर्थात् बाड़ी का अंकुर **दुपता** (=दो पत्तोंवाला) होता है, तब कभी-कभी उसके पत्तों को एक उड़नेवाला कीड़ा खा जाता है, जिसे **दुरकी** कहते हैं। एक गुलाबी रंग की गिड़ार, जो कपास को **कानी** (खराब) कर देती है, **पुरवा** कहाती है। एक कीड़ा लाल और काले रंग का होता है, जो बन का गूला और पत्तियाँ खा जाता है; उस **कीड़े** को **तेली** कहते हैं। यदि वर्षा न हुई हो तो **जौड़री** (ज्वार) के नये भुइयों को **गभरा** नाम की गिड़ार खा जाती है। एक छोटी-सी गिड़ार को **सरइया** कहते हैं। यह ज्वार के **फटेरे** (तना) और गन्ने की **पँगोली** (पोई) को कानी कर देती है। **कट्टा** या **कट्टा** नाम का फुदकना कीड़ा (उच्छलनेवाला कीड़ा) बन और **चरी** (हरी ज्वार) की पत्तियों को चाट जाता है। **सफेदा** नाम का एक कीड़ा ईख की **किलसियों** (सं० किसलय = नई कोमल पत्तियाँ) में छेद करके उन्हें छलनी बना देता है। **सहरें** (बाजरा) की बाल में जब **कंडुआ** नाम का रोग लग जाता है, तब बाल मारी जाती है और उसमें से एक भिन्न प्रकार की छितरी हुई बाल निकलती है, जिसे **बरू** कहते हैं। **बरू** में बाजरे के दाने का नाम-निशान भी नहीं होता। मक्का की पत्तियों में कभी-कभी **भुलसा** नाम का रोग लग जाता है, जिसके कारण सारी पत्तियों पर पीले-पीले धब्बे पड़ जाते हैं।

§२०९—**बैसखिया फसल में लगनेवाले कीड़े और रोग**—किसी ऋतु तथा मौसम की **व्यार** (हवा), **घाम** (सं० घर्म > प्रा० घम्म > घाम = धूप) और **तीत** (नमी) आदि ही फसलों में बहुत से रोगों को पैदा कर देती है। काँकरी (ककड़ी) के फल में एक गिड़ार पड़ जाती है, जो बीजों को खाकर अन्दर से फल को पोला कर देती है; उसे **कीरा** कहते हैं। पोला करने के लिए '**पुलारना**' क्रिया प्रचलित है। काँकरी और कीरा के संबंध में एक लोकोक्ति प्रसिद्ध है—

कर्क बवावै काँकरी, सिंह अबोई जाय।

घाघ कहै सुनि घाघिनी, कीरा बदि कैं खाय ॥”^२

अरहर दो तरह की होती है—(१) कातिकिया—यह कातिक में काटी जाती है। (२) बैसखिया—यह बैसाख में काटी जाती है। **पुरवाई** (पूरव की हवा) चलने से कभी-कभी कातिकिया अरहर में एक प्रकार का कीड़ा लग जाता है, जिसे **कलरिया** कहते हैं। चनों में **गधैला** और सरसों में **माऊँ** नाम का रोग लगता है। प्रसिद्ध है—

“तीत चना में जाइ समाइ। ताकूँ जान गधैला खाइ ॥”^३

*

*

*

“चलै माह में जौ पुरवाई। तौ सरसोंए माऊँ खाई ॥”^४

^१ “शिरच्छेद प्रोच्छलच्छोणितोक्षितैः।”—माघः शिशुपालबध, २। ६६

^२ जौड़ाई के महीने में कर्क राशि के समय जो ककड़ी बोता है और सिंह राशि अर्थात् अगस्त का महीना बिना बुवाई के ही रहता है, तो ककड़ी में कीड़ा अवश्य लगता है। ऐसा घाघ अपनी स्त्री से कहते हैं।

^३ नमी के खेत (नम खेत) में यदि चना खड़ा रहे तो उसमें गधैला रोग लग जाता है।

^४ माह में पुरवा हवा चलने से सरसों में माऊँ रोग लग जाता है।

मटर, चना, सरसों, जौ और गेहूँ में **चमका**, **गिड़ारी** और **उमसी** नाम के रोग लग जाते हैं। **चमका** रोग से फसल का फूल मारा जाता है। **गिड़ारी** रोग के कारण पत्तियाँ छेददार हो जाती हैं। चने पर जब तक **घेघरा** (चने की गोल फली) नहीं आता, तब कमी-कमी उसमें **उमसी** रोग लग जाता है। माह-पूस का पाला भी बैसखिया खेती को हानि पहुँचाता है। लोकोक्ति है—

“सावन-भादों कौल जो आवै । माह-पूस में पारौ लावै ॥”^१

मसूड़ के खेत में यदि पानी न लगे और **माहौट** (सं० माघवृष्टि > माहौर = जाड़ों की वर्षा) भी न हो तो **मसूड़** (सं० मसूर) की पत्तियों को **सुडी** नाम की गिड़ार खा जाती है। गेहूँ के पौधों की पत्तियों और बालों में **गिरई**, **रतुआ** और **लाखा** नाम के रोग लग जाते हैं। **चरका** रोग धान की खेती को बरबाद कर देता है। लोकोक्तियाँ प्रचलित हैं—

“गेहूँ रतुआ चरका धान । बिना अन्न के मर्यौ किसान ॥”^२

*

*

*

“फागुन मास चलै पुरवाई । तौ गेहूँन में गिरई धाई ॥”^३

क्वार मासे (क्वार मास में बोये हुए) गेहूँओं में प्रायः गिरई रोग लग जाने का डबका (सन्देह या डर) बना रहता है।

§२१०—गन्ने के मुख्य भेद ये हैं—(१) **चिन** (२) **ऊभा** (३) **पौड़ा** (४) **सरेथा** (५) **मंजुआ** (६) **कन्हिया** (७) **कोमबडुरिया** (८) **पुड़िया**।

गन्नों में कई तरह के रोग लग जाते हैं। उनके कारण गन्ने का तना पतला पड़ जाता है, या काना हो जाता है। कमी-कमी पोई के अन्दर सफेद-सफेद कपास-सी हो जाती है। गन्ने के रोगों के नाम इस प्रकार हैं—

(१) **कंसुआ**—इस रोग के कारण गन्ने का पौधा छोटा और पतला पड़ जाता है। (२) **कपसा**, (३) **गन्धी**, (४) **चिन्ती**, (५) **चैपा**—यह काला-सा कीड़ा होता है। इससे जो रोग होता है, उसे **चैपा** ही कहते हैं। (६) **परिल्ला**, (७) **पैका**—इस रोग के कुप्रभाव से गन्ने के ऊपरी भाग का गूदा सड़ जाता है। (८) **फटा**, (९) **फूला**, (१०) **भाँरी**, (११) **राँथा**, (१२) **लखा**, (१३) **सराई**।

§२११—मूँगफलियों में एक विशेष प्रकार का रोग लग जाता है, जिससे उसकी पत्तियों पर अनेक काले धब्बे पड़ जाते हैं और धब्बों के चारों ओर पीलाई छा जाती है। उस रोग को **चितवा** या **हलदई** कहते हैं। जाड़ों को गला देनेवाले एक रोग का नाम **जरगला** भी है। धानों में एक **उफरा** नाम का रोग लग जाता है, जिसके कारण धानों की पत्तियाँ पीली पड़ जाती हैं।

§२१२—कुछ सामान्य रोगों के नाम—लौकी, तोरई, कासीफल और खीरा आदि की बारियों में **लटकी**, **बुकनी** और **चिरसा** नाम के रोग लग जाते हैं। इनके कारण पत्ते पहले पीले

^१ यदि सावन-भादों के महीने में कौल (कुहरा) अधिक पड़े तो माह-पूस के महीने में पाला अधिक पड़ता है।

^२ गेहूँओं में रतुआ और धान में चरका रोग लग जाने पर किसान बिना अन्न के मरा हुआ हो जाता है।

^३ फागुन के महीने में यदि लगातार पुरवाई (सं० पुरोवात = पूरब की हवा) चले तो गेहूँओं में गिरई नाम का रोग दौड़कर लगता है।

पड़ते हैं, फिर सूख जाते हैं। **रेज की बरसा** (बहुत वर्षा) के बाद यदि **हालैहाल** (तुरन्त) **घमसा** (सं० घर्मोष्मा—घर्म + उष्मा या घर्म + ऊष्मा = धूप की गर्मी) पड़ने लगे, तो गाजरों में एक रोग लग जाता है, जिसे **गराव** कहते हैं। इसके कारण गाजरों में गाँठें पड़ जाती हैं और वे अन्दर से पोली हो जाती हैं। जौ, गेहूँ आदि की खेती में **पेंटा**, **बँधा** और **सकोरा** नाम के रोग पत्तियों को पेंटा कर उन्हें बत्ती के रूप में परिणत कर देते हैं। **पेंटा** और **फँफूदी** नाम के रोग जौ-गेहूँओं के लिए बड़े हानिप्रद हैं। जौ-गेहूँओं की बालों में दाना पड़ते समय यदि **पछुइयाँ** (पछुवा हवा) **फिक्कारने** लगे अर्थात् जोर से चलने लगे तो बाल में **बैहरा** रोग हो जाता है। जब हवा भोंकों के साथ चलती है, तब उसके लिए 'फिक्कारना' क्रिया का प्रयोग किया जाता है। गेहूँ में जब **सेहूँ** नाम का रोग लग जाता है, तब उसके दाने काले से पड़ जाते हैं।

सूखट पड़ने पर बन में **चटका** रोग लग जाता है, जिससे बन की **पुरी** (फूल) झड़ जाती है। जब **उखटा** रोग पौधों और पेड़ों के तनों में लग जाता है, तब उनके तने और पत्ते सूखने लगते हैं। उखटे का मारा हुआ पेड़ **उखटिआ** कहाता है। जायसी ने 'उकठी' शब्द का प्रयोग इसी अर्थ में किया है।^१

लखा रोग से पीला पड़ा हुआ गेहूँ **पीरौंदा** कहाता है। बाजरे पर जब भुट्टा आया ही हो, तभी यदि **मुसकधार** (मुशक की धार के समान) पानी बरसने लगे तो फूल मारा जाता है। उस समय उसके भुट्टों में एक रोग हो जाता है, जिसे **फुलधोवा** कहते हैं। पुरवाई चलने से कभी-कभी धान में **तडा** रोग भी लग जाता है। एक रोग **कोढ़** (सं० कुष्ठ) कहाता है, जिसके कारण मक्का, बन, जौ, गेहूँ और चना आदि का पत्ता पीला पड़ जाता है।

§२१३—कुछ अन्य कीड़े-मकोड़ों के नाम—(१) रँगनेवाले कीड़े, (२) उड़ने-वाले कीड़े।

रँगनेवाले कीड़ों के नाम इस प्रकार हैं—

(१) **कलीली**—यह लाली लिये हुए काले रङ्ग का कीड़ा है जो गाय, भैंस और बैलों की देह से चिपटा रहता है और उनका खून पीता है। यह आकार में खटमल से छोटा होता है।

(२) **काँतर**—लगभग एक बालिशत लम्बा पीले रङ्ग का कीड़ा होता है, जिसके पेट के नीचे सैकड़ों टाँगें होती हैं। कहा जाता है कि काँतर जब देह में चिपट जाती है, तो फिर मुश्किल से छूटती है।

(३) **कानसरई**—सूत की तरह का लाल-से रङ्ग का एक कीड़ा होता है, जिसकी लम्बाई लगभग दो-तीन अंगुल होती है। यह पशु या आदमी के कान में घुसकर बड़ा कष्ट पहुँचाता है।

(४) **कुकर कलीला**—यह कीड़ा आकार में कलीली से बड़ा होता है। प्रायः कुत्तों की गर्दनो से चिपटा रहता है।

(५) **गिजाई**—यह लाल रंग का लगभग डेढ़-दो अंगुल लम्बा बरसाती कीड़ा है। गिजा-इयाँ हजारों की संख्या में घर और जंगल में सावन-भादों के महीनों में दिखाई पड़ती हैं। यह जोड़ों में भी रहती हैं। प्रायः एक गिजाई दूसरी पर सवार रहती है।

(६) **गिड़ोया**—इसे **कैचुआ** नाम से भी पुकारते हैं। प्रायः बरसात के दिनों में ये खेतों

^१ "फूल भरे सूखी फुलवारी। दिस्ट परीं उकठी सब भारीं ॥"

के अन्दर सैकड़ों की संख्या में पाये जाते हैं। यह कीड़ा मटमैले रंग का एक बालिशत लम्बा होता है, जो मिट्टी खाता है।

(७) गिरगिट या करकेंटा—इसकी देह का रंग जल्दी-जल्दी बदलता है। यह आकृति में छिपकली से मिलता है। इसका मुँह कुछ लाल-सा होता है। मुसलमान इसे अनिष्टकारी या अशुभ मानते हैं, ऐसा सुना जाता है। जिस प्रकार अल्प प्रयत्न के सम्बन्ध में 'मुल्ला की दौड़ मसजिद तक' लोकोक्ति प्रचलित है, ठीक उसी प्रकार करकेंटे से सम्बन्धित भी लोकोक्ति है कि "करकेंटा की दौड़ बिटौरा पै।"

(८) गिलहरी—यह पेड़ों पर जल्दी से सरकती हुई देखी जा सकती है। यह एक बालिशत लम्बी होती है। पीठ पर धारियाँ होती हैं। जिसके लिए साधारण वस्तु ही बहुत प्रिय और मूल्यवान् हो, तब उसके लिए यह लोकोक्ति कही जाती है कि—"गिलहरिया कूँ गूलर ही मेवा हैं।"

(९) गुबरीला—यह काले-से रंग का कीड़ा है जो गोबर में रहता है। कहावत प्रचलित है कि "गुबरीला तौ गोबर में ही राजी रहलै" अर्थात् गोबर का कीड़ा गोबर में ही प्रसन्न रहता है।

(१०) गोह—(सं० गोघ)—यह आकृति में नेवला या बिसखपरिया से मिलती-जुलती होती है। इसकी एक किस्म चन्दन गोह कहलाती है, जिसे प्रायः चोर रखते हैं; क्योंकि इसकी और रस्सी की सहायता से चोर आसानी से मकान की छतों पर चढ़ जाते हैं।

(११) चैंटा और चैंटी (चींटा और चींटी)—ये कीड़े घरों और जंगलों में बहुत पाये जाते हैं। इनकी नाक की शक्ति बड़ी तेज होती है।

(१२) छुपकिया—यह विषैला जन्तु है। इसे छिपकली या छुपकली भी कहते हैं।

(१३) भिल्ली—एक विशेष कीड़ा जो चौमासों की रातों में बहुत बोलता है। इसके बोलने को भनकारना कहते हैं।

(१४) भोंगुर—अँधेरे स्थान में जहाँ नमी-सी रहती है, वहाँ यह कीड़ा अधिक रहता है। यह उल्टी मारकर चलता है।

(१५) तेलिया कीरा—यह कीड़ा लगभग तीन अंगुल लम्बा और एक अंगुल चौड़ा होता है। रंग में काला, पीला और सफेद देखा गया है।

(१६) बामनी—एक बालिशत लम्बी होती है; देह पर पीली-सी धारियाँ होती हैं। आकृति में पतले सँपोले (सं० सर्प + पोतलक = साँप का बच्चा) की भाँति होती है।

(१७) बिच्छू या बीछू—(सं० वृश्चिक)—इसका डंक बड़ा तेज होता है। प्रसिद्ध है—

“स्यॉप कौ काटौ सोवै। बीछू कौ काटौ रोवै ॥”

(१८) बिसखपरिया—यह आकृति में छिपकली से मिलती है, परन्तु बड़ी बिसियर (विषैली) होती है। इसके सम्बन्ध में लोगों का कहना है कि बिसखपरिया काटने के बाद तुरन्त अपने पेशाब में नहा लेती है। बिसखपरिया का काटा हुआ मनुष्य यदि उससे पहले नहा ले तो वह बच जाता है।

(१९) मजीरा—यह बरसात के दिनों में सन्ध्या समय से बोलना आरम्भ कर देता है। इसकी आकृति टिड्डी या अकफुट्टे से मिलती है। यह रंग में कुछ काला या मटमैला-सा होता है।

^१ जिस मनुष्य को साँप काट लेता है वह तो उसके विष के कारण सोता है लेकिन बिच्छू का काटा हुआ इर्द से दिन भर रोता रहता है।

(२०) **राम की गुड़िया**—इसका एक नाम 'वीरवहूटी' (सं० वीरवधूटी) भी है। यह गोल-सा मखमली देह का कीड़ा है, जो बरसात में दिखाई देता है।

(२१) **साँप और नाग**—नाग काला और **फनिहाँ** (फनवाला) होता है। इसमें बड़ा विष होता है। लेकिन साँप बिना फन का कीड़ा है। साँप के बच्चे को **सँपोरा** (सं० सर्प + पोतलक) कहते हैं। अँग० 'कोबरा' के लिए जनपदीय शब्द 'नाग' प्रचलित है और अँग० 'स्नेक' के लिए 'साँप' या **स्याँप**।

उड़नेवाले कीड़ों के नाम इस प्रकार हैं—

(१) **घिरोली** या **घिरगुली**—यह मिट्टी का घर बनाकर रहती है। रंग में काली और देह में बर से छोटी होती है।

(२) **डाँस**—(सं० दंश प्रा० डंस > डाँस) यह काटने में मच्छर से बढ़कर है। आकार में मच्छर से बड़ा होता है, लेकिन आकृति बहुत कुछ मच्छर से मिलती-जुलती होती है।

(३) **ततइया**—लाल रंग की बर को ततइया कहते हैं। इसका डंक बड़ा तेज होता है।

(४) **तीतुरी**—सफेद या मटमैले रंग का एक पतंगा जो जुतते हुए खेत में अधिक पाया जाता है। चिन्तित और निराश हो जाने के अर्थ में 'तीतुरी उड़ जाना' एक सुहावरा भी प्रचलित है।

(५) **पतंगा**—यह बरसात के दिनों में प्रायः दीपक पर आकर जल जाता है। इसका एक साहित्यिक नाम 'शलभ' भी है।

(६) **बर बरइया** या **बरइया**—रंग सोने का-सा होता है और इसकी कमर बड़ी पतली होती है।

(७) **भिनुगा**—यह मच्छर से भी बहुत छोटा कीड़ा है, जो प्रायः गूलर के फलों के अन्दर अधिक संख्या में पाया जाता है।

(८) **भौरा**—यह रंग का काला होता है और लु; टाँगें होती हैं। इसलिए इसे संस्कृत में षट्पद भी कहते हैं।

(९) **भौरुआ** या **जल-भौरा**—यह प्रायः पानी के ऊपर रहता है। पानी के धरातल पर सरपट मारते हुए इसे देखा जा सकता है। यह आकार में चींटे के शरीर का चौथाई होता है।

§२१४—**साँपों के नाम, आकार और रूप-रङ्ग**—साँपों की मुख्य नस्लें **कुलियाँ** कशती हैं। **बरुआँ** (साँपों का खेल करने वाले) का कहना है कि साँपों की आठ कुलियाँ और अरसठ जातियाँ हैं। साँप का सूराख में घुसना **बरना** कहाता है। साँप का विष उतारनेवाला व्यक्ति **बाइगी** कहाता है। लोकोक्ति है—“कुठौर काटी ससुर बाइगी”^२ अर्थात् बड़ी दुविधा में पड़ जाना। साँपों के नाम यहाँ अकारादि क्रम से लिखे जाते हैं।

(१) **अजगर**—(सं० अजगर) इसे **अजदहा** भी कहते हैं। इसकी देह का रंग उन्नावी (काला + लाल) होता है। पीठ पर ताँबे के रंग की **धूनियाँ** (गोल रेखाएँ जो वृत्त की तरह बनी हुई

^१ “रेंगि चलीं जस वीरवहूटी।”

—रामचन्द्र शुक्ल (संपादक) : जायसी ग्रंथावली, पद्मावत, काशी नागरी प्रचारिणी सभा, ३०१५३

^२ पुत्रवधू को साँप ने गुताङ्ग में काट लिया लेकिन बाइगी ससुर ही है। ऐसी दशा में विष उतरवाने का कार्य लज्जा के कारण कैसे हो ? बड़ी दुविधा में जान है।

होती हैं) होती हैं। अजगर के माथे पर सफेद खड़ी रेखा भी होती है, जिसे **टीका** कहते हैं। अजगर के फन नहीं होता। यह बकरी को निगल जाता है।

(२) **अफई**—अफई (अ० अफई = नाग जाति का एक साँप) का रंग सफेद होता है। यह बहुत **बिसियर** (विषधारी) और फुर्तीला होता है। इसकी पीठ पर अण्डाकार सफेद चित्ते भी होते हैं, जो **मक्खी** कहाते हैं।

(३) **अलगरा**—यह **पनिहाँ साँपों** (पानी में रहनेवाले साँप) की एक जाति में से है।

(४) **ऐल्हाद**—इसका सारा शरीर काला होता है। इसका फन आदमी के पंजे से भी अधिक चौड़ा होता है। बरुओं का कहना है कि ऐल्हाद की फुसकार से **दूब** (एक घास) भी जल जाती है। यह बड़ा जहरीला होता है। इसे **भुजंग** भी कहते हैं। इसके शरीर की लम्बाई आदमी के बराबर अर्थात् साढ़े तीन हाथ होती है। यह अपनी पूँछ का **सहारा** (आश्रय) लेकर सीधा खड़ा हो जाता है।

(५) **कदुआ**—(सं० काद्रवेय)—यह बहुत मोटा और भारी साँप होता है, जो फन उठाकर हाथ-डेढ़ हाथ ऊँचा खड़ा भी हो जाता है।

(६) **कागाबंसी**—यह मुँह की ओर आधा **धौरा** (सं० धवल = सफेद) और पूँछ की ओर आधा काला होता है। इसके शरीर की लम्बाई लगभग ढाई हाथ होती है।

(७) **कालगण्डेस**—इस साँप की देह काली होती है, लेकिन पीठ पर **गण्डे** (डोरी से बँधे हुए निशानों की तरह की रेखाएँ) होते हैं। कालगण्डेस के फन नहीं होता।

(८) **कालगनेस**—**सुन्नकाला** (बिलकुल काला) और **फनिहाँ** (फनवाला) होता है। फन अधिक लम्बा और कुछ नीचे को फुका हुआ होता है। इसका फन लगते ही आदमी मर जाता है।

(९) **कउआ डौम**—यह काले और हरे रंग का फनिहाँ साँप है। सिर पर खड़ाऊँ का-सा निशान बना होता है; लम्बाई लगभग दो हाथ होती है। इसके समान लम्बे निम्नांकित साँप और बताये जाते हैं—**करकतान**, **चीपटकाँचली**, **थोलक**, **निगिदगिटी**, **पाँगड़**, **भूँगमोरी**, **मुरुक**, **सुनैरी**, **सुम**, **हरियल** इत्यादि।

(१०) **गिल्हनफोर**—इसका रंग हरा और पूँछ पतली होती है। लम्बाई लगभग ३ हाथ होती है और फन नहीं होता।

(११) **गिहुआँना**—इस साँप की देह का रंग गेहूँ से मिलता-जुलता होता है। लम्बाई लगभग दो हाथ होती है। यह बहुत जहरीला होता है। इसे **गोहाना** या **गोहवन** भी कहते हैं।

(१२) **गुनकी**—इस साँप का फन चौड़ा होता है और कुछ-कुछ गाय के मुँह से मिलता-जुलता रहता है।

(१३) **गुहेनियाँ**—नेवले की शकल का एक कीड़ा जो छिपकली से भी मिलता-जुलता है, **गोह** कहाता है। गुहेनियाँ साँप का रूप-रंग बहुत कुछ गोह से मिलता है।

(१४) **घोड़ापछाड़**—यह साँप दौड़ने में घोड़े को भी मात दे देता है। रङ्ग में हरा और देह का पतला तथा **छुरैरा** (फुर्तीला) होता है। पूँछ पर मन्खियाँ होती हैं। घोड़ापछाड़ का मुँह बिना फन का ही होता है लेकिन गर्दन पतली होती है। इसे **गरा** भी कहते हैं।

(१५) **घूँगला**—रंग में गेरुआ और लम्बाई में सवा हाथ का होता है। इसके नीचे का हिस्सा ऊँचा-नीचा होता है; इसलिए इसका पूरा पेट धरती से नहीं लगता।

(१६) **चीती या चित्ती**—यह मोटा, भारी और लगभग आठ हाथ लम्बा कीड़ा होता है। चीती का रंग हरा और पीठ पर गुल (सफेद चित्ते) होते हैं। मोटाई आदमी की पिंडलियों के बराबर होती है।

(१७) **जलेबिया नाग**—यह हर समय गुड़मुड़ी मारे हुए जलेबी की तरह पड़ा रहता है। काटते समय भी देह का तीन चौथाई भाग गुड़मुड़ी (कुंडली) की हालत में ही रहता है। यह रंग में मटिआ (मिट्टी जैसा) होता है और लम्बाई ढाई हाथ होती है।

(१८) **ठूँड़ाड़ी**—इसे लटाधारी भी कहते हैं। इसकी पीठ पर छोटे-छोटे बाल और मुँह पर डाड़ी-मूँछें होती हैं।

(१९) **डेंडू**—(सं० डुडुम) इसे पनिहाँ (पानी में रहनेवाला) भी कहते हैं, क्योंकि इस जाति के साँप प्रायः पोखर, नदी, तालाब आदि जलाशयों में पाये जाते हैं। डेंडू की लम्बाई लगभग डेढ़-दो हाथ होती है।

(२०) **ललसा** (सं० तिलित्स)—यह मोटे और चौड़े फन का एक बड़ा साँप है, जो लम्बाई में लगभग ढाई-तीन हाथ से कम नहीं होता।

(२१) **ताकला**—यह देह का पतला और रंग का गुलाबी होता है। लगभग सवा हाथ लम्बा होता है, लेकिन फन नहीं होता।

(२२) **तागासर**—यह बिना फन का साँप है। इसका रंग सोने के समान होता है। कब्री (सं० कनिष्ठिका) उँगली की मोटाई के बराबर तागासर की देह मोटी होती है। इसका मुँह बहुत छोटा और बिना फन का होता है।

(२३) **तामेसुरी**—इसकी देह ताँबे के रंग के समान होती है। फन लम्बा और देह पर काली मक्खियाँ बनी होती हैं। 'तामड़ा' नाम का साँप भी तामेसुरी से मिलता जुलता होता है, लेकिन रंग में तामेसुरी अधिक लाल होता है।

(२४) **दुमहीं या कवलेंड**—यह सुस्त और सीधा कीड़ा है। सँपेरों का कहना है कि दुमहीं ६-६ महीने दोनों ओर चलती है। अतः दोनों ओर मुँह होने के कारण इसे दुमुँही या दुमहीं कहते हैं।

(२५) **धामन**—धामन बड़ी जहरीली साँपिन होती है। प्रायः रंग काला और सिर बड़ा होता है। पीठ पर काले दाग होते हैं। किसी-किसी धामन की मोटाई आदमी के पहुँचे के बराबर होती है।

(२६) **धारसा**—यह बिना फन का सफेद साँप है। लम्बाई लगभग सवा हाथ होती है। देह का पतला और रंग में बिलकुल सफेद होता है।

(२७) **पदमनाग** (सं० पद्मनाग)—इसका फन छोटा और देह काली होती है। यह लगभग एक हाथ लम्बा होता है। इसके फन पर गाय के खुर का सा सफेद निशान बना रहता है। यह बड़ी उत्तम जाति का साँप माना जाता है। यह काटते समय उछलकर फन मारता है।

(२८) **पीरिया या पीरौदा**—यह जहरी नहीं होता। सारी देह पीले रंग की होती है। यदि पीलाई में कुछ लाल रंग भी रहता है, तो उसे रक्त पीरिया कहते हैं। काले मुँह और पीले रंग के साँप को करमुँहा-पीरिया कहा जाता है।

(२९) **पौनियाँ**—पौनियाँ नागदेव जाति का सर्प माना जाता है। यह भाङ्ग की सीक जैसा होता है। इसकी देह का रंग सोने की भाँति पीला होता है और लम्बाई लगभग पौन हाथ

होती है। फन के आगे का हिस्सा कुछ लाल होता है। यह बहुत ज्यादा जहरीला बताया जाता है। बरुआ का कहना है कि इसको फुसकार से आदमी की देह की गाँस-गाँस (हड्डियों के जोड़) खुल जाती है। पौनियों नाग के समुहों (सं० समन्त) किसी को खड़ा नहीं होने दिया जाता। बरुआ सबको परमेश्वर की सौह (सं० शयथ > अय० सवधु > सउड > सौह) दिवाकर अलग रखता है।

(३०) फूलफगार—यह फनिहाँ (फनवाला) साँप है। इसकी पीठ पर काली और सफेद छोटी मन्खियाँ होती हैं, जो फुलफगा कहाती हैं। काली मन्खी से चिपटी हुई सफेद मन्खी और सफेद मन्खी से चिपटी हुई काली बनी रहती है। इसी भाँति सारी पीठ मन्खियों से भरी रहती है। इसे फूलबग्गा भी कहते हैं।

(३१) बंसमार—यह हरा होता है, और लम्बाई लगभग दो हाथ होती है।

(३२) भूगर—भूगर नाम के साँप कई रंगों के होते हैं। प्रायः हरे, पीले या काले रंग के देखे गये हैं। भूगर की पीठ पर धारियाँ भी होती हैं। यह डेढ़ हाथ लम्बा होता है।

(३३) भैंसाडोम—यह चमकीला और काला होता है। ऐसा रङ्ग तेलिया सुन्न कहाता है। भैंसाडोम के फन पर गाय का खुर बना रहता है। यह लगभग ढाई हाथ लम्बा और शरीर में भारी होता है। सुस्त और आलसी होता है; अतः इसे मटियल भी कह देते हैं।

(३४) मनधारी (सं० मणिधारी)—बरुआ का कहना है कि इसके माथे पर दीपक का-सा प्रकाश करनेवाली मणि रहती है। मणि के प्रकाश में ही यह रात को घूमता है। इसकी फुकार (सन्-सन् नाद करती हुई फुसकार) बड़ी दूर तक सुनी जाती है।

(३५) मलियागर—रङ्ग में पीला और पीठ पर दागदगीला होता है। इसकी लम्बाई सात हाथ की होती है।

(३६) मल्हौना (सं० मालुवान)—यह रङ्ग का काला होता है और पीठ पर बड़े-बड़े गुल (सफेद चित्ते) होते हैं। बहुत चिसियर (विषधर) होता है।

(३७) रक्तवंसी—यह फनिहाँ होता है। देह तँबे की तरह लाल और पीठ पर सफेद मन्खियाँ होती हैं। इस कुली के साँप प्रायः मकानों में चूहे के भिल्लों (सं० विल = सुरात्र) में रहते हैं।

(३८) रज्जली (सं० राजिल)—मोटाई और सीधेवन में कचलैंड (डुमहीं) से मिलता-जुलता होता है।

(३९) रोड़फाड़—यह डेढ़ हाथ का हल्दी जैसा पीला होता है।

(४०) लखीरसा—इसका रङ्ग लाख की भाँति लाल-पीला होता है। फन नहीं होता। लम्बाई लगभग ३ हाथ होती है।

(४१) लुहरसा—गुलाबी रङ्ग का लगभग डेढ़ हाथ लम्बा होता है। इसके फन नहीं होता।

(४२) लौहरुआ—लाल रङ्ग का यह साँप लगभग तीन हाथ लम्बा होता है। इसके फन नहीं होता।

(४३) संखचूर (सं० शंखचूड)—संखचूर के सिर पर एक लम्बा-सा सफेद दाग होता है, जो गऊचरन कहाता है। यह फनिहाँ (फनवाला) नाग है। इसकी दो जातियाँ अधिक पाई जाती हैं—(१) करुआ संखचूर, (२) जलबिया संखचूर। संखचूर की जीभ में तीन या चार फंकियाँ होती हैं, जिन्हें तार कहते हैं। तीन तारवाला संखचूर तितारा और चार तारवाला चौतारा कहाता है। बरुआ का कहना है कि फुसकार के समय संखचूर के मुँह से फुलभडियाँ-सी भड़ती हैं।

इसका काँटा हुआ आदमी बचता नहीं, तुरन्त मर जाता है। जलेविया संखचूर चलने के समय तो सीधा (सतर और लम्बा) रहता है, लेकिन शेष दशाओं में जलेवी के छत्ते की भाँति ही **गुड़ीमुड़ी** (गुंजलक) मारकर बैठता और सोता है। इसके **गैलेफू** (गाल का अन्दर का भाग) के अन्दर की पोली गोली, जिसमें जहर रहता है, **बिसपुटरिया** (विष की पोटली) कहाती है।

(४४) **सँपोरा** (सं० सर्पपोतलक)—साँप के छोटे बच्चे को **सँपोरा** या **सँपोला** कहते हैं। नाग का बच्चा **नगौला** (सं० नाग + पोतलक = नाग का बच्चा) कहाता है।

(४५) **सरगनपनी**—यह रङ्ग में स्याह काला और लम्बाई में सवा हाथ का होता है।

(४६) **सूरजबंसी**—शरीर में लाल और मुँह पर काला होता है। लेकिन माथे पर गोल-गोल सफेद दाग भी होते हैं। पीठ पर काली मक्खियाँ भी होती हैं। इसके फन नहीं होता।

(४७) **सोतल**—यह गुलाबी रङ्ग का लगभग ढाई हाथ लम्बा होता है। इसके फन नहीं होता।

(४८) **सौनपरी**—यह बिलकुल सफेद होता है और उछट्टी मारता है। लम्बाई एक **बिलाइँद** (बालिशत) से अधिक नहीं होती। यह **बिसियर** (विषवाला) नाग माना गया है।

(४९) **हरियल**—यह हरे रङ्ग का ढाई हाथ लंबा साँप होता है।

प्रकरण ५
बादल, हवाएँ और मौसम

अध्याय १

बादल और वर्षा

§२१५—जब आकाश में समुद्र का पानी भाप बनकर छा जाता है, तब उसे **बादर** (सं० बादल > बादल > बादर) कहते हैं। यदि आकाश के थोड़े से घेरे में छोटा-सा बादल ठहरा हुआ हो, तो वह **बदरिया** या **बदरी** (बदली) कहाता है। आकाश के थोड़े-से बीच में किसी एक दिशा से उठता हुआ बादल **धरवा** कहाता है। काले रंग का **धरवा** उठकर यदि सारे आकाश में छा जाय, तो उस रूप को **घटा** या **कारी घटा** कहते हैं। घटा के सम्बन्ध में लोकोक्ति प्रसिद्ध है—

“कारी घटा डरपावनी, सेत भरैगी खेत ॥”^१

यदि काली घटा अधिक समय तक आकाश में छाई रहे, तो उसे **जमन** या **जमनि** कहते हैं। यदि दो काले धरवों के बीच में एक सफेद बदरिया आ जाय तो वह **थेगरी** कहाती है। उठे हुए सफेद धरवे को **रूगालौ** बोलते हैं। यदि बादल घिरा हुआ हो, पानी बरसता न हो और हवा भी बन्द-सी हो; तो उस वातावरण को **घुमड़न** या **घुटन** कहते हैं। आकाश के तारों के समूह को **तारई** (सं० तारागण > ताराइन > तारई) कहते हैं। यदि आकाश में बादलों के साथ तारई भी छिटक रही हों तो वह बादल **खीलिया** या **तारइयाँ** कहाता है।

अलीगढ़-क्षेत्र की जनपदीय बोली में बादल प्रायः चार तरह के प्रसिद्ध हैं—(१) **भदकैला**—जिसमें पानी कम हो। कहीं काला और कहीं कुछ-कुछ सफेद हो। (२) **जमैला**—जिसमें पानी अधिक हो और रंग में सारा काला हो। (३) **उनइयाँ**—जिसमें भाप घनीभूत होकर समाविष्ट हो और काफी नीचे भी आ गया हो। (४) **बरसौहा**—ये बादल काले, घने और बरसाऊ होते हैं। इन्हें देखकर किसान को ध्रुव विश्वास हो जाता है कि **घहघड्ड का मेह** (बड़े जोर की वर्षा) पड़ेगा। बरसौहा बादल एक बड़े **बिचकल्ला** (क्षेत्र या मैदान) में पानी ही पानी कर देता है।

§२१६—कुछ बीच में काले बादल हों और कुछ बीच में सफेद; लेकिन दोनों प्रकार के बादल एक दूसरे से मिले हुए हों तो उस वातावरण को **धूपछाहीं** कहते हैं। यदि आकाश में थोड़ी-थोड़ी देर में बादल छा जायँ और धूप भी निकल आवे तो वह **घमछाहीं** कहाती है। लोकोक्ति है—

“रात-दिना घमछाहीं। अब बरखा कछु नहीं ॥”^२

जिन बादलों का रंग तीतर के पंखों के रंग से मिलता हो, अर्थात् जो बहुत काले न हों, वे **तीतरबन्ने** (सं० तित्तिरवर्णक) कहाते हैं। तीतरबन्नी बदरिया अवश्य मेह बरसाती है—

“तीतरबन्नी बादरी, विधवा काजर-रेख।

वह बरसै यह घर करै, जामें मीन न मेख ॥”^३

^१ काली घटा बरसती नहीं, बल्कि डरपाती है और सफेद खेत भरती है।

^२ आकाश में दिन-रात घमछाहीं रहे तो वर्षा नहीं होगी।

^३ जिस बदरती का रंग तीतर के पंखों का-सा होगा, वह अवश्य मेह बरसाएगी। जो विधवा स्त्री आँखों में बारीक काजल लगायेगी, वह अवश्य ही किसी पुरुष के साथ भाग जाएगी। इन दोनों बातों के होने में कोई सन्देह नहीं है।

कबीर ने 'तीतरबानी बादरी' का उल्लेख किया है और उससे मेह का बरसना बताया है।^१

जब पूरे दिन आकाश में बादल छाये हुए रहें, नाम को भी धूप के दर्शन न हों, मौसम कुछ ठंड का हो; लेकिन वर्षा न हुई हो, तो उस वातावरण को **उनमनि** कहते हैं। यदि **मौहासों** (जाड़ों के दिन) में ऐसी उनमनि एक **अठवारे** (सं० अष्टवारक = आठ दिन की अवधि) तक रहे तो खेती पीली पड़ जाती है, और उस समय बेचारे किसान के **गोड़ दूट जाते हैं**। निराश एवं हतोत्साह के अर्थ में '**गोड़-दूटना**' मुहावरा प्रचलित है। यदि निरंतर एक दिन और एक रात (२४ घण्टे तक) आकाश में बादल छाये हुए रहें और **रिमभिम-रिमभिम मेह भी बरसता रहे** अर्थात् थोड़ी-थोड़ी बूँदें भी इस तरह पड़ती रहें कि **गिरारों** (गलिहारों) में **कीच-काँद** (सं० कर्दम > काँद) भी हो जाय, तो वह वातावरण **गोहच** कहाता है। कीचड़ की बहुत बुरी बदबू **बुक्काईंद** और सड़ने की बदबू **सड़ाईंद** कहाती है। आकाश में बादल चलता हो तो उसे **बदरचल** (खुर्जे में) कहते हैं। छोटे-छोटे ओलों को **कंकरी** कहते हैं। छोटे ओले कुछ ही समय पड़कर फिर तुरन्त बन्द हो जायँ तो उस तरह ओलों का बरसना **छाल** कहाता है। बड़े-बड़े ओलों का गिरना '**खिसलना**' कहाता है।

§२१७—बादल की आवाजों के लिए जनपदीय बोली में **गड़गड़**, **टूँकन**, **तड़कन**, **गरजन** और **लरजन** शब्द खूब चलते हैं। बिजली चमकने के अर्थ में **लहकना**, **चमकना** और **कौंधना** धातुएँ प्रचलित हैं। यदि बिजली बहुत पतली रेखा के रूप में चमकती है तो उसे '**लहकना**' कहते हैं और यदि अधिक प्रकाश और बहुत बड़े रूप के साथ चमकती है, तो उस समय '**कौंधना**' धातु का प्रयोग होता है, जैसे—**बीजुरी कौंध रही है या कौंधा मार रही है**। अचानक कहीं पर बिजली का गिर जाना '**गिटई पड़ना**' कहाता है। पुरवाई (सं० पुरोवात) चल रही हो और बादल चमकता हुआ पश्चिम दिशा से उठे, तो उसे **उलटा धरवा** कहते हैं। पुरवा हवा चलते समय यदि पूरब दिशा से ही बादल उठे तो उसे **सीधा धरवा** कहते हैं। उलटे धरवे पर एक लोकोक्ति भी प्रचलित है—

“उलटौ धरवा जौ चढ़ै, राँड़ मूँड़ ते न्हाइ ।

घाघ कहै सुन घाघिनी, वह बरसै यह जाइ ॥”^२

* * *

पतर पवन्ती ल्होल पड़, बदर पछाँहे जायँ ।

उतते आइके बरसिहें, जल-जंगल करिजायँ ॥”^३

पश्चिम दिशा से चलनेवाली हवा **पछइयाँ**, **पछहियाँ** या **पछादिया** (अत० में) कहाती है। पश्चिम दिशा को '**पछाँह**' कहते हैं। यदि पछैयाँ चल रहा हो और पछाँह से ही बादल उठें तो उन्हें **पछाँये बादर** कहते हैं। इनसे वर्षा की आशा बहुत कम होती है। प्रसिद्ध है—

^१ 'कबीर गुण की बादरी, तीतरबानी छौँहि ।

बाहिर रहे ते ऊबरे, भीगे मंदिर माँहि ॥'—क० प्र०, माया कौ अंग, दो० १३

^२ यदि उलटा धरवा चढ़े अर्थात् पुरवा हवा चलते समय बादल पश्चिम से पूरब को जायँ तो वर्षा अवश्य होगी। यदि राँड़ (सं० रण्डा = विधवा) स्त्री सिर खोलकर न्हावे तो यह निश्चय है कि वह किसी के साथ अवश्य भाग जायगी। ऐसा घाव अपनी स्त्री से कहते हैं।

^३ काँई किसान अपनी पत्नी से कहता है—हे पतली रोटी बनानेवाली! अब तू ल्होला (मोटा रोट) बना क्योंकि बादल पश्चिम दिशा को जा रहे हैं। उधर से आकर बरसंगे और सारे जंगल में जल ही जल कर देंगे, और अन्न खूब होगा।

“पछाँयौ बादर । लवार कौ आदर ॥”^१

§२१८—अलीगढ़ क्षेत्र की जनपदीय बोली में वर्षा के भी अनेक नाम हैं। यदि ऐसी घनघोर वर्षा हो कि मिट्टी के बड़े-बड़े ढेर और मामूली-सी छोटी दीवालें तक **रेला** (पानी का प्रबल वेग) के प्रभाव से बह जायँ तो उसे **पनियाँढार मेह** कहते हैं। उससे कुछ हलकी वर्षा **मूसलाधार** और मूसलाधार से हलकी **मुसकधार** (फा० मशक = पानी के लिए काम आनेवाला बकरी की खाल का एक थैला) कहाती है। वर्षा के सम्बन्ध में एक लोक-गीत भी प्रचलित है—

मेघमालनु ते कह्यौ ललकारि ।

ब्रज पै बरसै पनियाँढार ॥

उमड़ि धुमड़ि ब्रज घेरिकें, उठीं घटा घनघोर ।

चम-चम चमकै बीजुरी, चौके ब्रज के मोर ॥

मुसकधार जलु रेला के सँग सुरपति बरसायौ ।

धरि नख पै गिराज नामु गिरधारी है पायौ ॥”

—(त० हाथरस से प्राप्त एक लोक-गीत)

मेह यदि एमदम बरसकर फिर तुरन्त ही बन्द हो जाय तो उसे **भला** या **भलूकरा** कहते हैं। दो-चार बूंदों का थोड़ी-थोड़ी देर में पड़ना **बूँदें किनकना** कहाता है। कुछ समय के लिए जब हवा के साथ लहराती हुई नन्हीं-नन्हीं बूँदें बरसती हैं, तब उन्हें **लहरूप** कहते हैं। हवा के भोंकों के साथ कुछ भारी बूँदों का पड़ना **पौछार** या **बौछार** कहाता है। छोटी-छोटी बारीक बूँदें कुछ देर बरसती रहें तो उस वर्षा को **भन्ना** (भरना) कहते हैं। यदि बहुत समय तक भन्ना भरता रहे तो वर्षा का वह रूप **रिमभिम, मेहासिन** या **भिनमिन** कहाता है। सबेरे से साँफ तक अथवा निरन्तर दो-तीन दिन तक थोड़ा-थोड़ा मेह बरसता रहे तो उसे **भर लगना** कहते हैं। भर बन्द हो जाने के बाद भी आकाश में यदि बादल छाये हुए रहें तो उस वातावरण को **‘भर’** कहते हैं। धूप निकल रही हो और वर्षा भी हो रही हो तो उसे **कोढ़िया मेह** कहते हैं।

§२१९—एक साथ यदि ऐसा मेह पड़े कि किसानों के खेत भर जायँ तो उसे **भन्न** कहते हैं। उस भन्न से चार-छः जिलों में एक-सी ही वर्षा हुई हो तो वह **जगभन्न** कहाती है। बड़ी-बड़ी बूँदें कुछ देर तक ही पड़ें तो उन्हें **बूँदाकड़े** (खुर्जे में) या **सरभरे** कहते हैं। कालिदास ने बूँदाकड़ों के लिए ‘वर्षाग्रबिन्दु’ शब्द का प्रयोग किया है।^२

वर्षा की मात्रा के अनुसार किसानू बोली में मेह के कई नाम हैं। **कूँड भरउआ, किरिया भरउआ, पिछौरिया निचोर, मेंड़तोर** और **तालतोड़** आदि वर्षा के जनपदीय नाम हैं। यदि मेह किसी एक जगह पड़ जाय लेकिन ४-६ कोस की दूरी पर न बरसे तो उसे **बूँदावाँदी** कहते हैं। असाढ़, सावन, भादों और क्वार के महीने **चौमासे** (चतुर्मास) कहाते हैं। चौमासे के आरम्भ में मेह का एकदम बरसना **दौंगरा** कहाता है। दौंगरे का मेह काफी देर तक भल्ले के साथ बरसता है, फिर बन्द हो जाता है। जायसी ने इसी के लिए पदमावत में ‘दवँगरा’ शब्द का प्रयोग किया है।^३

^१ पछवा हवा के समय पश्चिम दिशा से उठा हुआ बादल लवार (भूटा) व्यक्ति के आदर की भाँति व्यर्थ है।

^२ “वेश्यास्त्वत्तो नखपदसुखान् प्राप्यवर्षाग्रबिन्दून् ।”

—डा० वासुदेवशरण अग्रवाजः मेघदूत एक अध्ययन, पूर्व मेघ, श्लोक ३५।

^३ “दीठि दवँगरा मेरवहु एका ।”

—रामचन्द्र शुक्ल (संपादक) : जायसी-ग्रन्थावली, पदमावत, काशी ना० प्र० सभा, ३०।१९।७

यदि इतनी घनघोर वर्षा हो कि खेती पानी से गलने लगे तो उसे **गरकिया मेह** कहते हैं। **गैल** (रास्ता) और **गिरारों** (गलिहारा = गली का रास्ता) में जब वर्षा का पानी भर जाता है, तब मनुष्य और पशु आदि के चलने से जो ध्वनि होती है, पानी की उस ध्वनि को **छुपर-छुपर** कहते हैं।

आकाश में बादल निरन्तर दो-तीन दिन तक ऐसे छाये रहें कि सूर्य के दर्शन तक न हों और वर्षा भी होती रहे; फिर एक दिन आकाश स्वच्छ हो जाय और सूर्य का प्रकाश भी दिखाई देने लगे, तब उस वातावरण को **ऊभनौ** या **उघार** कहते हैं। 'उघार' से नाम धातु 'उघरना' प्रचलित है। उघार देखकर किसान कह उठता है कि—'अब तौ बादर उघरि गयौ' अथवा 'अब तौ ऊभनौ है गयौ'। तेज हवा **भाय** कहाती है। यदि भाय के साथ-साथ वर्षा भी होने लगे तो उसे **भाऔट** (हिं० भाय + सं० वृष्टि) कहते हैं। भाऔट से फसल खेत में कभी-कभी बिल-सी जाती है।

अध्याय २

हवाएँ

§२२०—रेत के बवंडर के साथ चलनेवाली तेज हवा **आँधी** कहाती है। हवा तेज न हो लेकिन आकाश में धूल पूरी तरह छा गई हो तो उसे **अन्ध** कहते हैं। यदि आँधी के साथ-साथ

दिक् सूचक

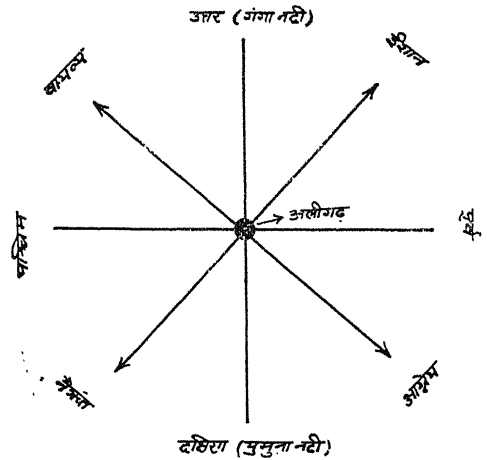

[रेखा-चित्र ३३]

मेह भी पड़ने लगे तो वह **अरबाउ** कहाता है। वर्ष भर में जितनी हवाएँ चलती हैं, उनके नाम अलीगढ़-क्षेत्र की बोली में अलग-अलग इस अध्याय में लिखे जायेंगे।

जेठ के महीने में जो तेज भोंकेदार गर्म हवा चलती है, वह **भाँक** या **भाय** कहाती है। **भाँक लू** (आग की लपट) के साथ चला करती हैं। अथर्ववेद (१२।१।५१) में मातरिश्वा^१ वायु

^१ "यस्यां वातो मातरिश्वेयते रजांसि कृण्वंश्च्यावयंश्च वृक्षान्। वातस्य प्रवामुप वाम-नुवात्यर्चि ॥" अथर्व० १२। १। ५१

अर्थात् जिस पृथ्वी पर धूल के बंधने (बवंडर) उठाता हुआ और बड़े-बड़े वृक्षों को गिराता हुआ मातरिश्वा पवन बड़े वेग से बहता है और जिसके साथ आग की लपटें अर्थात् लूएँ भी चला करती हैं।

का वर्षान आया है। डा० वासुदेवशरण अग्रवाल ने अपनी पुस्तक 'पृथिवी पुत्र' (पृ० २१४) में 'मातरिश्वा' को भारतीय मानसून या मौसमी हवा के लिए प्राचीन शब्द माना है। अलीगढ़ क्षेत्र की जनपदीय बोली में 'मातरिश्वा' के लिए हम 'भाँक' कह सकते हैं। जेठ के अन्तिम दिनों की भाँकें तपा कहाती हैं। जब चिलचिलाती धूप की गर्मी के साथ जेठ की इन दस तपाओं अर्थात् दस दिनों (आर्द्रा नक्षत्र से स्वाति नक्षत्र तक) में निरन्तर भाँकें चलती रहें, तो वह तपा तपना कहाता है। यदि किसी कारण उक्त दस दिनों में किसी दिन दस-पाँच बूँदें पड़ जायँ, तो उसे तपातूना या तपा तुइजाना कहते हैं। तपाओं के दस दिनों में यदि किसी दिन बादल हो जाते हैं, तो वह तपा बिगड़ना कहाता है। तपा तुइजाना या तपा बिगड़ना अच्छा नहीं माना जाता, क्योंकि इससे संवत् बिगड़ता ही है। लोकोक्तियाँ प्रचलित हैं—

“तपा जेठ में जौ तुइ जाय । तौ बरखा हेठी परि जाय ॥”^१

“जेठ उजारे पाख में, आर्द्रा सँग दस रिच्छ ।

बरसें तो सूखा परै, तपै तौ संमत अच्छ ॥”^२

जायसी ने भी 'दस तपाओं' का उल्लेख किया है।^३

§२२१—एक दखिन पछाहीं ब्यार (दक्षिण-पश्चिम की दिशा से चलनेवाली हवा) हड़होड़ा कहाती है। अवध के गाँवों में इसे ही हउँहरा या हौँहरा (सं० हविधारक=हवि + धारक; हवि = आँच, लू, लपट) कहते हैं। जौनपुर आदि अन्य पूर्वी जिलों में यही हवहरा, हउहरा या हड़हवा के नाम से भी प्रसिद्ध है^४। हड़होड़ा हवा बहुत गर्म होती है। इसके प्रवल भाँके वृक्षों को झुकझोर डालते हैं। इसे चलता हुआ देखकर किसान वर्षा की ओर से निराश हो जाता है और समझ लेता है कि अब हल के जूए का नरा या नारा (चमड़े की एक मोटी पटार जिससे हर्स में जूआ बाँधा जाता है) खोलकर रख देना चाहिए और हल चलाना छोड़कर अन्य कोई कार्य करना चाहिए। इसीलिए हड़होड़ा हवा को नराटाँगनी या नारेटाँगनी भी कहते हैं। हड़होड़ा के सम्बन्ध में लोकोक्ति प्रचलित है—

“कै हड़होड़ा हाड़ बखेरै । कै घोटुन तक पानी फेरै ॥”^५

हड़होड़ा हवा को हाड़ा (अत० में), हड़डा (खुर्जे में), नेरती (इग० में; सं० नैऋतिका) >

^१ मृगशिर नक्षत्र व्यतीत हो जाने पर ज्येष्ठ में दस तपाओं में से यदि एक तुइजाय तौ निश्चय ही चौमासों में वर्षा अच्छी नहीं होती।

^२ ज्येष्ठ के शुक्ल पक्ष में आर्द्रा, पुनर्वसु, पुष्य, श्लेषा, मघा, पूर्वा-फाल्गुनी, उत्तरा-फाल्गुनी, हस्त, चित्रा और स्वाति नक्षत्र बरस जायँ तो चौमासों में सूखा पड़ेगी और यदि ये उक्त दस नक्षत्र निरन्तर तपते रहें तो वर्षा अच्छा रहेगा।

^३ “काह भएउ तन दस दिन डहा । जौ बरखा सिर ऊपर अहा ॥”

डा० माताप्रसाद गुप्त (सं०) : जायसी-प्रथावलां, पद्मावत, ४२८। ५

“दिन दस जल सूखा का नंसा । पुनि सोइ सरवर सोई हंसा ॥”—वही, ३४३।७

^४ डा० वासुदेवशरण अग्रवाल : पृथिवी-पुत्र, पृ० १७३।

^५ हड़होड़ा हवा चलेगी तो वह दो में से एक प्रभाव अवश्य दिखाएगी। या तो सूकट बालेगी जिससे बेचारे किसान की मौत-सी हो जायगी और शरीर की हड्डियाँ-सी बिखर जायँगी। यदि ऐसा नहीं करेगी तो फिर इतनी वर्षा लायेगी कि खेतों और गलिहारों में घुटनों तक पानी-ही-पानी दीखेगा।

नेरती) या **टेढ़रिया** (सादा० में) कहते हैं। हड़होड़ा कुछ रुक-रुककर तो चलती है, लेकिन उसके भोंके **जौहर** (फा० ज़ोर) के होते हैं। लोकोक्ति है—

“पुरव पछइयाँ पूरी-पूरी हड़होड़ा की बान अधूरी ॥”^१

§२२२—फागुन के दिनों में एक शीतकारक, तेज, भोंकेदार तथा हड़कंपी हवा चलती है, जिसे **फगुन ब्यार** कहते हैं। जौनपुर के जिले में यही **फगुनहटा** के नाम से पुकारी जाती है। संभवतः इसके लिए ही जायसी ने ‘भुकोरा पवन’ लिखा है।^२

§२२३—उत्तर-पश्चिम (वायव्य) दिशा से एक हवा चलती है, जिसे **सूअरा**, **सूअरी** या **सूरा** (माँट में) कहते हैं। यही **चंडौसा**^३ (संभवतः सं० चण्डवर्षक > चंडौसा। खैर, खुर्जे में), **उत्तराखंडी** (हाथ० में) या **हरद्वारी** (अत० में) कहाती है। सूअरी ब्यार (शुक्ररी वायु) के सम्बन्ध में कई लोकोक्तियाँ प्रचलित हैं—

“ब्यार चलैगी सूअरा। नाजु न खाँगे कूकुरा ॥”^४

* * *

“सावन में सूअरा चलै, भादों में पुरवाइ।

क्वार पछइयाँ जौ चलै, कातिक साख सवाइ ॥”^५

* * *

“चली सूअरा ब्यार खुड़ी में पानी प्यावै ॥”^६

इस लोकोक्ति की व्याख्या के सम्बन्ध में एक लघु लोक-कथा प्रसिद्ध है, जो इस प्रकार है—

“एक पोत^७ असाढ़ लगतई एक सूअरिया नै आठ बच्चा डारे और अपनी खुड़ी (= सूअरी) के रहने का स्थान जो छोटी-सी कोठरी की भाँति होता है) में परी रही। ब्याइवे के बाद ग्वाइ^८ बड़े जौहर (= ज़ोर) की प्यास लगी और सूअर ते बोली—‘नैक मेरेलें पानी लै आओ, प्यास के मारें मेरी जान निकर रही ऐ।’ सूअर नै जा घड़ी सूअरिया की बात सुनी, ताई घड़ी गु गँगाई लँग^९

^१ पुरवा हवा और पछुआ हवा तो एक गति से पूरे समय तक चलती है, किन्तु हड़होड़ा आधी चाल के साथ चलती है। उसकी बान (आदत) ही अधूरी गति से चलने की है।

^२ “फागुन पवन भुकोरा बहा। चौगुन सीउ जाइ नहिं सहा ॥”

—रामचन्द्र शुक्ल (संपादक) : जायसी ग्रंथावली, पद्मावत, काशी नागरी प्रचारिणी सभा, ३०। १२। १

^३ ‘चण्डौस’ नाम का एक गाँव भी है जो खैर से उत्तर-पश्चिम दिशा में है। (सं० चंडवास > चंडौस)।

^४ यदि सूअरा हवा चलेगी तो घोर वर्षा के कारण इतना अनाज पैदा होगा कि शेटियाँ खाते-खाते कुत्ते भी ऊब जायँगे। भाव यह है कि संवत् बहुत अच्छा हांगा।

^५ यदि श्रावण मास में सूअरा हवा, भाद्रपद में पुरवाई और आश्विन में पछुवा हवा चले तो कातिक की फसल सवाई होती है।

^६ हे सूअरिया! अब सूअरा हवा चलने लगी है, अतः वह स्वयं आकर तेरी खुड़ी में ही तुझे पानी पिलायेगी।

^७ = बार।

^८ = उसे।

^९ = और, तरफ।

(गंगा नदी की ओर अर्थात् उत्तर दिशा में) आगासए^१ देखन लग्यौ । गंगाई लँग की सीरी-सीरी सूअरा (सूअरिया) ब्यार चलति भई देखिकें सूअर सूअरिया ते कहन लगौ—“नेक देर की बात ऐ, धीरजु धरि; अब सूअरा ब्यार चलन लगीऐ; सो तू निसाखातर रहि (निश्चिन्त रह) । ईसुर ने चाही तौ एक लहमा (लमहा = ज्ञण, मात्र) में ही ऐसौ मेहु मारैगौ के तेरी खुड़ी पानी ते तलातल^२ भर जाइगी । तब तू खूब भिक्कें (तृप्ति के साथ) पानी पी लइयो (पी लेना) ।”

—(अलीगढ़ क्षेत्र की तहसील कोल में सुनी हुई)

“जौ चण्डौसा चमकैगौ । तौ रेलमपेला बरसैगौ ॥”

—(त० खैर से प्राप्त)^३

*

*

*

“जौ चण्डौसा रमकैगौ । दिन राति दनादन बरसैगौ ॥”^४

—(त० खुर्जे से प्राप्त)

§२२४—पूरब दिशा से चलनेवाली हवा **पुरवाई** (सं० पुरोवात) कहानी है । प्रभाव और गुण के विचार से यह चार प्रकार की होती है—(१) राँड़ पुरवाई, (२) सुहागिल पुरवाई, (३) भुबरा, (४) आमभूरनी ।

राँड़ पुरवाई में गर्मी की लटक तो होती है लेकिन मेह नहीं बरसाती । **सुहागिल पुरवाई** में ठण्डक (शीतलता) होती है, और निरन्तर चलने पर तीसरे दिन मेह बरसा देती है । लोकोक्तियाँ प्रचलित हैं—

“जौ जेठ चलै पुरवाई । तौ सावन सूखौ जाई ॥”^५

*

*

*

“पुरवाई सीरी चलै, विधवा पान चवाइ ।

वह लै आवे मेह कूँ, यह काहू करिजाइ ॥”^६

*

*

*

“सावन मास चलै पुरवाई । बद्ध बेचिकें लै लेउ गइया ॥”^७

जो पुरवाई रुक-रुककर भोकों के साथ चलती है, उसे **भुबरा** कहते हैं । जेठ मास में भुबरा पुरवाई यदि अधिक दिनों तक चलती रहे तो सूखा पड़ती है, अर्थात् संवत् विगड़ जाता है । प्रसिद्ध है—

^१ = आकाश को ।

^२ = पूर्णतया, लबालब ।

^३ इसका अर्थ आगे लोकोक्तियों (अनु० २३५।२१) में लिखा है ।

^४ यदि चण्डौसा हवा धीरे-धीरे चलेगी, तो दिन-रात दनादन (बड़े ज़ोर का) पानी बरसेगा ।

^५ यदि जेठ मास में पुरवाई चलेगी तो सावन में सूखा पड़ेगी ।

^६ यदि पुरवाई हवा ठंडी-ठंडी चले तो मेह अवश्य पड़ेगा और यदि राँड़ खी पान खाले लगे, तो समझ लेना चाहिए कि वह अवश्य किसी पुरुष को करके भाग जायगी ।

विशेष—विधवा खी जब किसी की पत्नी बनना चाहती है, तब ‘करना’ धातु का प्रयोग होता है ।

^७ यदि सावन में पुरवाई चत्रने लगे तो बैलों को बेचकर एक गाय ले लो, क्योंकि वर्षा न होने से खेती मारी जायगी; अतः अन्न और भुस नहीं होगा ।

“दिन में बहर रात निबहर । पुरवाई चलै भुब्वर-भुब्वर ॥

घाघ कहै कछु हौनी होई । खेती जरामूड ते खोई ॥”^१

बौर आ जाने के उपरान्त आम के पेड़ पर जब छोटी-छोटी गोलियों की भाँति अमियाँ लगती हैं, तब उस दशा को आम के पेड़ का **अमिया जाना** कहते हैं । जब आम का लस (एक द्रव) पत्तियों पर बह जाता है, और पत्तियाँ चमकने लगती हैं, तब उसे आम का **लसिया जाना** कहते हैं । लसिया जाने पर आम गर्भ धारण नहीं करता । भुब्वरा से भी तेज चलनेवाली एक पुरवाई **आमभूरनी** कहाती है । इसके कुप्रभाव से आम अमियाना बन्द कर देते हैं । आमों के सैकड़ों पेड़ों की पत्तियाँ झड़ जाती हैं और वे नंगे-से दिखाई देने लगते हैं । लेकिन वर्षा के सम्बन्ध में आमभूरनी पुरवाई बड़ी अच्छी है । प्रसिद्ध है—

“आमभूरनी । साध पूरनी ॥”^२

सावनी पुरवाई (सं० श्रावणीय पुरोवात) और **भदइयाँ पछुइयाँ** (भादों की पछुवा हवा) किसान की खेती के लिए आधि-व्याधि हैं । लोकोक्ति है—

“सावन पुरवाई चलै, भादों में पछुयाइ ।

कन्थ ! डंगरनु बेचिकें, लरिका लेउ जिवाइ ॥”^३

भादों में मेह बरसना खेती के लिए सर्वाधिक लाभकारी है । यदि पुरवाई भादों में चलकर मेह न बरसाये तो खेती में जान नहीं आती । वह पतली और हलकी ही रहती है । प्रसिद्ध है—

“बिन भादों के बरसे । बिना माइ के परसे ॥”^४

भादों के पछुइयाँ के सम्बन्ध में प्रसिद्ध है—

“जै दिन भादों पछुया ब्यार । जै दिन माह में परै तुखार ॥”^५

इसी प्रकार जेठ की पुरवाई का प्रभाव पड़ता है—

“जै दिन जेठ चलै पुरवाई । तै दिन सावन सूखौ जाई ॥”^६

§२२५—सावन-भादों में बड़े जोर से चलनेवाली एक हवा का नाम **बैहरा** है । **बैहरा** ढंग और प्रभाव में **फगुन ब्यार** का ही सगा भाई है । यह **इकलत्त** (लगातार) एक अठवारे तक (आठ दिन तक) चलता रहता है । बैहरे की **रेल-पेल** (दररे के साथ लगाया हुआ धक्का) ज्वार, बाजरा, मक्का और बन के पौधों को केवल झुकाती ही नहीं है, बल्कि हरी खेती का बिछौना-सा बिछा देती है, जिसे देखकर किसान के दिल में बूँसा-सा बैठ जाता है । प्रारम्भ में चलते समय बैहरा कुछ गर्म

^१ यदि दिन में बादल रहें, रात को आकाश साफ़ रहे और भुब्वरा पुरवाई भुब्वर-भुब्वर चलने लगे तो घाघ कहते हैं कि कुछ हौनी (भवतव्यता) होगी । इन लक्षणों से ऐसा प्रतीत होता है कि खेती जड़मूड से (पूरी तरह) मारी जायगी ।

^२ आमभूरनी पुरवाई सबके लिए **साधपूरनी** (सं० श्रद्धापूरणी = इच्छा पूर्ण करनेवाली) है ।

^३ सावन में यदि पुरवा हवा चले और भादों में पछुवा, तो हे कान्त ! पशुओं को बेचकर जैसे-तैसे अपने बाल-बच्चों को जीवित रखो, क्योंकि सूखा के कारण अकाल पड़ेगा ।

^४ भादों की वर्षा के बिना किसान का और माता द्वारा दिये भोजन के बिना पुत्र का पेट नहीं भरता है ।

^५ भादों में जितने दिन पछुवा हवा चलती है, माह में उतने ही दिन पाला पड़ता है ।

^६ जेठ में जितने दिन पुरवाई चलती है, सावन के उतने ही दिन सूखे रह जाते हैं, अर्थात् वर्षा नहीं होती ।

होता है और फिर प्रचल शीत-कारक हो जाता है। वैहरे को चलता हुआ देखकर चिन्तित किसान बैठे हुए दिल से कहने लगता है कि—

“जौहर पै है वैहरा । मक्का बचै न बाजरा ॥”^१

पूस और माह के महीनों में चारों ओर से लपेटा-सा मारती हुई एक बहुत ठंडी हवा चलती है, जिसे **चौवाई** (सं० चतुर्वात > चउवाय > चउवाई > चौवाई) कहते हैं। यह तेज होती है और थोड़ी-थोड़ी देर बाद अपनी दिशा बदल देती है। चौवाई से गेहूँ-जौ आदि की बाल का दाना पिन्ची हो जाता है। अरब के गाँवों में ऐसी ही एक हवा ‘भोला’ नाम की प्रचलित है, जिसका उल्लेख जायसी ने नागमती की वियोग-गाथा के वर्णन में किया है।^२

चौवाई के कुप्रभाव से जब खेत में बालों के दाने पिचककर पतले पड़ जाते हैं, तब उस दशा को खेत की **ब्यार निकलना** कहते हैं। चौवाई खैर और इगलास में ‘**चमरबावरी**’ के नाम से भी पुकारी जाती है।

§२२६—जब रेत उड़ती हुई गोले रूप में हवा चलती है, तो उसे **बगोला** (सं० वातगोल) कहते हैं। इसमें हवा का गोला-सा उमता है। बैसाख-जेठ की काली-पीली तेज आँधियाँ **अंधड़ा** भी कहाती हैं। कमी-कमी हवा के तेज भोंके प्रायः जेठ में उठते हैं। उनके भँवरों में पड़ी हुई धूल चकर काटती है और ऊपर काफी ऊँचाई तक उठ जाती है। उसे **भूतरा**, **भभूड़ा** या **भभूका** कहते हैं।

§२२७—पश्चिम दिशा से चलनेवाली हवा **पछुइयाँ** कहाती है। यह खुश्क होती है। इसके दो-एक दिन चलने से पानी से खूब-तर दिखाई देनेवाले खेत **फरैरे** (मामूली-सी नमी जिनमें हो) हो जाते हैं। यदि निरन्तर १०-१२ दिन पछुइयाँ चलता रहे तो खेती सूखी-सी दृष्टिगोचर होने लगती है, किन्तु **मौहासों** (जाड़ों) में कमी-कमी पछुइयाँ से ही **घहघड्ड** की (बड़ी घनघोर) वर्षा होती है। माह-पूस में पछुइयाँ को **रमकता हुआ** (मन्द-मन्द चलता हुआ) देखकर किसान हृदय में हुलसता हुआ कह उठता है—

“पुरवाई लावै थोर-थोर । पछुइयाँ बरसै घोर-घोर ॥”^३

सामान्यतः पछुवा हवा खेती को सुखाती ही है, क्योंकि यह खुश्क होती है। पछुइयाँ ब्यार वास्तव में **पतसोखा** (सं० पत्रशोषक) है। इसके प्रभाव से खेती की बालें सूखी और **दैनियाई** (जिसकी गर्दन नीचे को लटक गई हो) हो जाती हैं। कालिदास ने ‘पत्राणामिव शोषणेन मरुता’ (शाकुं० ३।७) लिखकर संभवतः पतसोखा पछुइयाँ हवा की ओर ही संकेत किया है।^४ निम्नांकित लोकोक्तियाँ पछुइयाँ हवा के प्रभाव को ठीक तरह से व्यक्त करती हैं—

“जब परिजाइ पछुइयाँ वैँडै । देखौ मती मेह को पैँडै ॥”^५

*

*

*

^१ वैहरा हवा अब जोरों से चलने लगी है, अतः अब न मक्का बचेगी और न बाजरा।

^२ “विरह पवन होइ मारै भोला”

—रामचन्द्र शुक्ल (संपा०) : जायसी-ग्रन्थावली, पद्मावत, का० ना० प्र० सभा, ३०।११६

^३ पुरवाई थोड़ा-थोड़ा पानी बरसाती है; किन्तु पछुइयाँ हवा घनघोर वर्षा करती है।

^४ “पत्राणामिव शोषणेन मरुता स्पृष्टा लता माधवी।”

—कालिदास : अभि० शाकुंतल, अंक ३। श्लोक ७

^५ जब पछुआ हवा निरन्तर बहुत दिन तक चलती है, तब उसके प्रभाव से मेह की आशा नहीं रहती।

“पुरवाई बादर करै, पछिया करै उवार ॥”^१

चौमासे की अति वर्षा से **आँती** (तंग, परेशान) किसान पछैयाँ की **रमक** (मन्दगति) देख-कर मन में हुलसता है और कह उठता है—

“चल्यौ पछैयाँ । मन-हरखैयाँ ॥”^२

* * *

“चलि गई ब्यार पछैयाँ । पंछी लेत बलैयाँ ॥”^३

§२२८—अलीगढ़ क्षेत्र के उत्तर में गंगा नदी और दक्षिण में यमुना नदी है। अतः उत्तर दिशा से चलनेवाली हवा **गँगातीरा** या **गँगार** (अनू० में) कहाती है। दक्षिण दिशा से चलनेवाली हवा को **जमुनाई** कहते हैं। **दक्खिनपुवाई** (दक्खिन-पूरव दिशा से चलनेवाली) हवा का नाम **जमराजी**^४ (= यमराज से सम्बन्धित) है। किसानों का विश्वास है कि जमराजी के चलने से सूखा पड़ती है—

“जमराजी जब चलै समीरा । पड़ै काल दुख सहै सरिीरा ॥”^५

दक्षिण दिशा से चलनेवाली हवा **दक्खिन ब्यार** भी कहाती है। लोकोक्ति है—

“जौ हरि हुंगे बरसनहार । कहा करैगी दक्खिन ब्यार ॥”^६

यदि यही दक्खिन ब्यार माह के महीने में चलती है, तो खूब वर्षा करती है—

“माह मास में दक्खिन चलै । भर भादों के लच्छिन करै ॥”^७

* * *

“दक्खिनी कुलक्खिनी । माह-पूस सुलक्खिनी ॥”^८

उत्तर दिशा से चलनेवाली एक हवा **उत्तरा** कहाती है। **गँगातीरा** (गंगा नदी की ओर से चलनेवाली हवा) और उत्तरा के सम्बन्ध में लोकोक्तियाँ प्रचलित हैं—

^१ पुरवा हवा से आकाश में बादल छा जाते हैं और पड़इयाँ हवा से आकाश में छाये हुए बादल हठ जाते हैं, अर्थात् उवार हो जाता है।

उवार—देखिए, अनुच्छेद, २१९।

^२ मन को हर्ष प्रदान करनेवाला पड़इयाँ चलने लगा।

^३ पड़इयाँ हवा चलने लगी; अतः पक्षिगण आनंद से अपने बच्चों को बलैयाँ लेने लगे।

^४ श्री हर्ष ने दक्षिण वायु के लिए कालकलत्रदिग्भवः पवनः (नैषध २।५७) लिखा है। बाण ने भी मृत पुण्डरीक के लिए विज्ञाप करनेवाले कपिजल के मुख से कहलाया है—“दक्षिणा-निज हतक ! पूर्णास्ते मनोरथाः।” कादम्बरी पूर्व भाग, महाश्वेतायाः अभिसार, सिद्धान्तविद्यालय, कलकत्ता, द्वितीय संस्करण, पृ० ६१९।

^५ जब जमराजी हवा चलने लगती है, तब अकाल पड़ता है और शरीर दुःख उठाता है।

^६ यदि ईश्वर को मेह बरसाना स्वीकार होगा तो दक्खिन ब्यार चलकर क्या कर लेगी।

^७ यदि दक्षिण की हवा माह के महीने में चलती है, तो भादों की वर्षा की भाँति ही पानी बरसाती है।

^८ दक्षिण की हवा जैसे तो कुत्रक्षणा है, लेकिन माह-पूस में चले तो सुलक्षणा बन जाती है; क्योंकि वर्षा करती है।

“जौ ब्यार बहै गँगतीरा । तौ निरमल होइ सरीरा ॥”^१

* * *

“ब्यार चलैगी उत्तरा । माँड़ न पींगे कुत्तरा ॥”^२

§२२६—उत्तर-पूरव (ईशान) के कोने से चलनेवाली हवा ईसान कहाती है। जेठ में जब यह हवा चलती है, तो किसान समझ लेता है कि असाढ़-सावन में खूब वर्षा होगी। इसके सम्बन्ध में लोकोक्तियाँ प्रचलित हैं—

“जौ कहूँ ब्यार चलै ईसान । ऊँचे पूठा बन्नौ किसान ॥”^३

* * *

“सावन पछिया भादों पुरवा, क्वार चलै ईसान ।
कातिक कन्था ! कुठला भरिगये, ऊले फिरें किसान ॥”^४

क्वार में चलनेवाली एक तेज हवा हिरनबाइ कहाती है, जो मनुष्य बहुत शीघ्रता से उधर-इधर घूमता है, तो उसके लिए कहा जाता है कि—वह तो हिरनबाइ हो रहा है।

अध्याय ३

मौसम

§२३०—चैत से लेकर फागुन तक के महीने तीन मौसमों (अ० मौसिम) में बँटे हुए हैं—
(१) जेठ मास अर्थात् गर्मी, (२) चौमासा (सं० चतुर्मासक) अर्थात् बरसात, (३) माँहासे अर्थात् जाड़ों के दिन। गर्मी के दिन, जिनमें गर्मी खूब पड़ती है और लू भी चलती है, भायटे या भाइटे कहाते हैं। जाड़ों के दिनों में होनेवाली वर्षा माहौट (सं० माघवृष्टि) कहाती है। ‘माहौट’ के

^१ यदि गँगतीरा नाम की ठंडी हवा चलती है, तो शरीर शीतल और स्वच्छ हो जाता है।

^२ यदि उत्तरा हवा चलने लगेगी तो वर्षा के कारण इतना धान होगा कि माँड़ को कुत्ते भी न पीयेंगे; अर्थात् इतनी अधिक मात्रा में माँड़ होगा कि फिका-फिका फिरेगा।

^३ यदि ईशान हवा चले तो हे किसानो ! ऊँचे पूठों (= टीलों की भाँति ऊँचे धरातल के ठालू खेत, सं० पृष्ठक > पुठुअ > पूठा) पर बीज बोओ क्योंकि नीचे धरातलवाले खेत वर्षा के कारण गल जायेंगे।

^४ यदि सावन में पछुआ, भादों में पुरवाई और क्वार में ईसान चलेगी तो हे कान्त ! कातिक में किसान अनाज से अपने कुठले (मिट्टी से बनाया हुआ एक ऊँचा कुआँ-सा) भर लेंगे और प्रसन्न हुए झूमेंगे।

लिए ही जायसी ने 'महवट' शब्द लिखा है।^१ अगहन की वर्षा जौ, गेहूँ, चना आदि के लिए अच्छी नहीं होती। लोकोक्ति प्रसिद्ध है—

“अगहन बरसै बूढ़ी ब्याइ। ऐसौ देस रसातल जाय ॥”^२

§२३१—जेठ की कड़ी धूप में वायु के चलने से जो कुछ काँपता हुआ-सा दिखाई पड़ता है, उसे बिलइया-लोटन, बिलइया-नाच या भाईन कहते हैं। चिलचिलाती कड़ी धूप में सफेद पटपरी का रेत दूर से जब पानी-सा दिखाई देता है, तो उसे औचक या पंडवारी कहते हैं। ये दोनों शब्द सं० 'ऋग्वेदीय' के लिए प्रयुक्त होते हैं। जेठ में यदि जाड़ा पड़े तो खेती की हानि होगी, यह किसान का विश्वास है। इसके विषय में लोकोक्ति भी प्रसिद्ध है—

“माह में गर्मी जेठ में जाड़। घाघ कहेँ अब होइ उजाड़ ॥”^३

गर्मियों के दिनों में यदि आकाश में बादल छाये हुए हों, लेकिन धूप भी हो, तो उस धूप को बदरौटी घाम (बादलोंवाली धूप) कहते हैं। यह धूप दो-एक घण्टे में ही किसान को परेशान कर देती है। उसके पौहों (पशु) को भी बड़ी औकली (आकुलता) हो जाती है। कहावत है—

“काँटौ बुरी करील कौ, औ बदरौटी घाम।

सौत बुरी है चून की, अरु साभे कौ काम ॥”^४

बदरौटी घाम निकल रही हो लेकिन हवा बन्द हो, तो उस वातावरण को उमस (सं० उष्मा ऊष्मा) कहते हैं। उमस के बाद मेह पड़ता है—

“उमस और बादर कौ घमसा। कहै भडडरी पानी बरसा ॥”^५

जेठ की कड़ाके की धूप में दोपहर का समय टीकाटीक धौपरी या चील-अंडिया दुपहरी कहाता है। कड़ाके की धूप की तेज़ी बताने के लिए कहा जाता है कि—इतनी तेज धूप है कि चील अंडा छोड़ रही है।

§२३२—यदि कड़ाके की धूप चटक रही हो, लेकिन हवा बिलकुल बन्द हो, तो उस गर्मी के वातावरण को घमसा या घमका (अनू० में) कहते हैं। धूप के समय बादलों की यदि साया कुछ समय के लिए हो जाय, तो उसको छाँह और पेड़ों की साया को सीरक कहते हैं। भाइंटों (गर्मी) और चौमासों के सम्बन्ध में लोकोक्तियाँ प्रचलित हैं—

“भाइटेनु में तीन दुखारी। मोरपपइया उपासवारी ॥”^६

* * *

^१ 'नैन चुवहिं जस महवट नीरू।' [सं० माघवृष्टि > माघवट्टि > महवट्ट]

—रामचन्द्र शुक्ल (सम्पादक) : जायसी-ग्रन्थावली, पद्मावत, काशी ना० प्र० सभा,

३०।१।५

^२ यदि अगहन में वर्षा हो और बुड्डी स्त्री के सन्तान होती हो, तो वह देश रसातल को चला जायगा।

^३ यदि माह में गर्मी पड़े और जेठ में जाड़ा पड़े तो उजाड़ होगा, अर्थात् वर्षा न होगी; ऐसा घाघ कहते हैं।

^४ बदरौटी घाम (बादलोंवाली धूप) और करील (टेंटी नाम की भाड़ी) का काँटा बहुत बुरे होते हैं। साभे का काम भी अच्छा नहीं होता और सौत (सपत्नी) आटे की भी दुःखदायिनी होती है।

^५ यदि बादल की घमस के साथ-साथ उमस (गर्मी) भी खूब हो, तो मेह अवश्य बरसता है; ऐसा भडडरी कहते हैं।

^६ मोर, पपीहा और उपवास (व्रत) रखनेवाली स्त्रियाँ गर्मियों के दिनों में दुःखी रहती हैं।

“चौमासेनु में तीन दुखारी । ऊँट बकरिया बालकवारी ॥”^१

गर्मी के दिनों में जेठ मास की लूओं से भरी हुरी भाँकों की लपटें लाहन कहाती हैं। तेज भाँकों का चलना लाहन मारना कहाता है। वातों ही वातों में कट जानेवाला समय वातक कहाता है। कार्तिक के दिन इतने छोटे होते हैं कि वातों ही वातों में व्यतीत हो जाते हैं। कार्तिक, पूस और माह के सम्बन्ध में कुछ लोकोक्तियाँ प्रचलित हैं—

“कार्तिक कारौ । माह सिस्वारौ ॥”^२

* * *

“पूस चैंकना । माह धैंकना ॥”^३

* * *

“आयौ माह । राह्यौ दाह ॥”^४

पूस के महीने में किसी एक दिन तेल में पकवान (सं० पक्वान्न) सेंकते हैं; उसे पूस चैंकाना कहते हैं। आग दहकना ‘धैंकना’ कहाता है। स्त्रियों का विश्वास है कि पूस चैंकाने से महमान घर में अधिक नहीं आते, नहीं तो आने-जानेवालों का ताँता (सिलसिला) ही लगा रहता है। माह के शीत में लोग ‘सी-सी’ करते हैं, इसलिए उसे सिस्वारौ माह कहने हैं।

जाड़ों के अंतिम दिनों में जव ठंड कम हो जाती है, तब वे निवाये (सं० निवात > निवाय) जाड़े कहाते हैं। पाणिनि ने अष्टाध्यायी में ‘निवात-अवात’ शब्दों का उल्लेख किया है।^५ मानियर विलियम्स ने अपने संस्कृत अंगरेजी कोश में ‘निवात’ का एक अर्थ ‘शान्त’ भी लिखा है।

“आये माह निवाये । फूहरियन मैल छुड़ाये ॥”^६

शीत के कारण जव हाथ काम नहीं करते तब वे सुन्न (सं० शून्य) कहाते हैं। जाड़े से शरीर या हाथों का सुन्न पड़के सिकुड़ जाना ‘ठिठुरना’ कहाता है। निवाये जाड़ों को गुलाबी जाड़े भी कहते हैं। फागुन का महीना गुलाबी जाड़ों का ही होता है। कुछ स्त्रियाँ कार्तिक मास में प्रातः चार बजे नहाती हैं। लोकोक्ति है—

“कार्तिक न्हाओ चाहे न्हाओ माहु ।

बिना रुपइयनु होइ न ब्याहु ॥”^७

* * *

“कार्तिक प्यारी तोरई अचैन में भटा ।

माह प्यारी गूदरी बैसाख में मठा ॥”^८

^१ चौमासों (चतुर्मासक) में तीन बहुत दुःखी रहते हैं—ऊँट, बकरी और छोटे बालकवाली स्त्री ।

^२ क्वार-कार्तिक की धूप मनुष्यों तथा हिरनों को काले रंग का कर देती है। माह का महीना शीत के कारण सी-सी करा देता है ।

^३ पूस चूल्हे पर चैंकाया जाता है (तेल के पूए, पूड़ी, मगौड़े आदि बनाना, पूस चैंकाना कहाता है)। माह में अलाव (अगिहाना) में आग दहकाई जाती है ।

^४ माह आने पर चूल्हे के राहे (चूल्हे के मध्य का तल भाग) में आग दहकाई जाती है । राहे में सदा आग दहकती रहती है, अतः माह को राहा दहकानेवाला कहा गया है ।

^५ “निवातेवातत्राणे”—अष्टा० ६।२।८

“निर्वाणोऽवाते”—अष्टा० ८।२।५०

^६ माह मास में निवाये दिन (कम ठंड के दिन) आ जाने पर फूहड़ियों (गन्दी और मैली-कुचैली रहनेवाली स्त्रियाँ) ने भी अपने शरीरों पर से मैल छुड़ाना आरम्भ कर दिया, अर्थात् अब पानी सबको सख हो गया ।

^७ कार्तिक न्हाओ चाहे माह न्हाओ; बिना रुपयों के विवाह न होगा ।

^८ कार्तिक में तोरई अगहन में बैंगन माह में गुदड़ी और बैसाख में मट्ठा (डाड़) का सेवन करना चाहिए ।

(१०२)

अध्याय ४

लोकोक्तियाँ

§२३३—गर्मी और जाड़े से सम्बन्धित लोकोक्तियाँ :—

(अ)

अथैन माहौट राम की, जौ मिलि जाय पहले पाख ॥१॥

अर्थ—यदि अग्रहन के कृष्ण-पक्ष में माहौट (जाड़े की वर्षा) हो जाय तो खेती पूरी तरह से फूलती-फलती है ॥१॥

(क)

काँटौ बुरौ करील कौ, और बदरौटी घाम ।

सौति बुरी है चून की, औ सामे कौ काम ॥२॥

अर्थ—करील (टेंटी का पेड़) का काँटा और बादलवाली धूप बड़ी कष्टप्रद होती है। सौत (सपत्नी) आटे की भी बुरी है और उसी प्रकार सामेदारी का काम भी बुरा है ॥२॥

(घ)

धन के पन्द्रह मकर पचीस । चिल्ला जाड़े दिन चालीस ॥३॥

अर्थ—धनराशि के पन्द्रह दिन और मकर के पच्चीस दिन मिलाकर जो चालीस दिन होते हैं, उतने दिन चिल्ला जाड़े पड़ते हैं ॥३॥

(म)

माह चिलाचिल जाड़े । फागुन में रसिया ठाड़े ॥४॥

अर्थ—माह के महीने में बड़े जोर का जाड़ा पड़ता है और फागुन में आनन्द का गुलाबी जाड़ा पड़ता है। उन दिनों रसिया गानेवाले रसिया गाते हैं ॥४॥

माह, दाह ॥५॥

अर्थ—माघ मास में आग जलाकर के ही शरीर की रक्षा की जाती है ॥५॥

माह मास जौ परै न सीत । मँहगौ नाजु जानियौ मीत ॥६॥

अर्थ—यदि माघ मास में शीत नहीं पड़ा, तो हे मित्र ! समझ लो कि अनाज बहुत तेज़ बिकेगा, अर्थात् जौ, गेहूँ, चना आदि कम होंगे ॥६॥

§२३४—हवा सम्बन्धी लोकोक्तियाँ :—

(अ)

असाढ़ में पूनौ की साँभ । ब्यारि देखियौ अंबर माँभ ॥

उत्तर ते जल बूँदनि परै । मूसे स्याँपन कूँ औतरे^१ ॥७॥

अर्थ—असाढ़ की पूर्णिमा के सन्ध्या समय आकाश में हवा की पहचान करनी चाहिए। उस समय यदि उत्तर की ओर से हवा चल रही होगी, तो वर्षा बूँदा-बाँदी के रूप में बहुत मामूली-सी होगी। इसके अतिरिक्त चूहे और साँप भी खेतों में अधिक पैदा हो जायेंगे ॥७॥

^१ किसान आषाढ़ शुक्ला १४ के दिन एक ध्वजा गाड़कर हवा की जाँच करते हैं, और उससे संबत् के अच्छे-बुरे का अनुमान लगाते हैं। असाढ़ सुदी १४ को धजारोपनी या ब्यारपरखनी चौदस कहते हैं। वह ध्वजा एक सप्ताह तक गड़ी रहती है।

(१०३)

(क)

कुइया मावस मूल की, और चलै चौवाइ ।

औद बाँधियौ छानि के, बरखा होइ सवाइ ॥८॥

अर्थ—पौष मास की अमावस्या को मूल नक्षत्र हो और चौवाई (चतुर् + वात = चारों ओर की हवा) चले तो अपनी छान के छपरों के औद (मुड्डेल के छेद में होकर छपर में पड़नेवाली मोटी रस्सी) बाँध लो, क्योंकि वर्षा अन्य वर्षों से सवाई होगी ॥८॥

(म)

माह उजेरी पंचिमी, चलै उत्तरा वाय ।

घाघ कहै सुनि घाघिनी, भादों कोरी जाय ॥९॥

अर्थ—माघ शुक्ला पंचमी को यदि उत्तर की हवा चले, तो भादों में वर्षा नहीं होगी । ऐसा घाघ अपनी स्त्री से कहते हैं ॥९॥

§२३५—वर्षा सम्बन्धी लोकोक्तियाँ :—

(अ)

आठें लगत अघैन कूँ, बादरु बिलुरी जोय ।

सावन में बरखा घनी, साख सवाई होय ॥१०॥

अर्थ—अग्रहण बदी अष्टमी को यदि बादलों में बिजली चमके तो सावन में खूब वर्षा होती है, और फसल सवाई (पिछली सालों से सवा गुनी बढ़कर) होती है ॥१०॥

(उ)

उत्तर घन गरजै नहीं, गरजै तो मेह परै ।

सत्त पुरिख बोलै नहीं, बोलै तो फूल भरै ॥११॥

अर्थ—उत्तर दिशा से उठनेवाले बादल गरजते हैं । नहीं यदि गरजते हैं, तो अवश्य जल बरसाते हैं । सत्य पुरुष बहुत कम बोलते हैं; लेकिन जब बोलते हैं, तो मुख से फूल झड़ते हैं ॥११॥

विशेष—उक्त लोकोक्ति निम्नांकित शब्दावली में भी प्रचलित है—

उत्तर घन गरजै नहीं, गरजै तो भरियाँ ।

धीर पुरस बोलै नहीं, बोलै तो करियाँ ॥१२॥

अर्थ—उत्तर दिशा के बादल गरजते हैं, तो खेतों को भर देते हैं । धीर पुरुष जो कहते हैं, उसे करते भी हैं ॥१२॥

उतरत कातिक द्वादशी, जो मेघा दरसाहि ।

सोई आइ असाढ़ में, गरजै औ बरसाहि ॥१३॥

अर्थ—कार्तिक शुक्ला द्वादशी को जो बादल दिखाई दे जाते हैं, वे ही आगामी असाढ़ में आकर गरजते हैं और बरसते हैं । अर्थात् यदि कार्तिक में शुक्ल पक्ष की द्वादशी को आकाश में बादल घिर आयें तो असाढ़ में अच्छी वर्षा का लक्षण माना जाता है ॥१३॥

उलटी गिरगिट और सरपिनी चढ़ें बिरछ की ओर ।

बरखा होय सम्मतु फलै, बोलै दादुर मोर ॥१४॥

अर्थ—यदि गिरगिट (करकंटा) और सर्पिणी पेड़ पर उलटी चढ़ती हुई दिखाई दे जायँ, तो वर्षा अच्छी होगी, संवत् फलेगा और मंडक तथा मौर आनन्द से बोलेंगे ॥१४॥

(१०४)

(क)

कलसा में पानी भरौ, न्हाइ चिरइया डूबि ।

चींटी लै अंडा चलै, बरखा होइ भरपूर ॥१५॥

अर्थ—कलसे के पानी में यदि चिड़िया डूबकर नहावे और चींटियाँ मुँह में अंडे लेकर चलती हुई दिखाई दें, तो वर्षा खूब होगी ॥१५॥

कातिक उजरि इकास्सी, बादर बिजुरी जोय ।

सगुनी कहें असाढ़ में, बरखा चोखी होय ॥१६॥

अर्थ—कार्तिक शुक्ला एकादशी को यदि बादल हों और बिजली चमके तो आगामी आसाढ़ में खूब वर्षा होगी, ऐसा सगुन विचारनेवाले कहते हैं ॥१६॥

(च)

चंदा पै बैठी जलहली । मेहा बरसै, खेती फली ॥१७॥

अर्थ—यदि चंद्रमा के चारों ओर जलहली (सफेद घेरा) हो, तो आसाढ़ मास में वर्षा होती है, और खेती फलती है ॥१७॥

चढ़ि डेला पै चील जौ बोलै ।

गली-गलीनु में पानी डोलै ॥१८॥

अर्थ—ढेले पर बैठकर यदि चील बोलती हुई दिखाई दे, तो इतनी वर्षा होगी कि गलियों में पानी भर जायगा ॥१८॥

(ज)

जेठ उतरते बोलें दादुर । कहें भडुरी बरसै बादर ॥१९॥

अर्थ—ज्येष्ठ के शुक्ल पक्ष के अन्तिम दिनों में यदि मेंढक बोलने लगें, तो आगे के महीने में वर्षा अच्छी होगी ॥१९॥

जेठ मास जौ तपै निरासा । तौ जानौं बरसा की आसा ॥२०॥

अर्थ—जेठ के महीने में यदि गर्मी और धूप पूरी तरह से पड़ती रहे तो आसाढ़ में वर्षा अवश्य होती है ॥२०॥

जौ चंडौसा चमकैगौ । तौ रेलमपेला बरसैगौ ॥२१॥

—(त० खैर की लोकोक्ति)

अर्थ—यदि चंडौस की दिशा (चंडौस खैर से वायव्य दिशा में है) में बादल चमकें तो वर्षा बड़े जोर की होगी ॥२१॥

जौ बरसैगी स्वाँति । चरखा चलै न ताँति ॥२२॥

अर्थ—यदि स्वाँति नक्षत्र (क्वार मास) के दिनों में बरसा हो जाय, तो कपास को हानि पहुँचती है; क्योंकि उन दिनों बन के पौधे पर पुरी (फूल) आती है। वह वर्षा से गिर जाती है और कपास नहीं आती। अतः घरों में न चरखे चलते हैं और न धुने की ताँति चलती है ॥२२॥

जौ बरसैगौ पूस । आधौ गेहूँ आधौ भूस ॥२३॥

अर्थ—पूस की वर्षा से गेहूँ और भुस में कमी पड़ जाती है ॥२३॥

(प)

परिवा तपै दौज गराइ । बासी रोटी न कुत्ता खाइ ॥२४॥

(१०५)

अर्थ—ज्येष्ठ पूरा तप ले तथा असाढ़ की कृष्णपक्षीय प्रतिपदा भी तपे और दूसरे दिन द्वितीया को बादल गरजें, तो संवत् अच्छा होगा। कुत्ते तक ताजी रोटी खायेंगे, बासी को छूयेंगे तक नहीं ॥२४॥

पुरवा पूनौ गाजै। तौ दिना बहत्तर बाजै ॥२५॥

अर्थ—पूर्णासासी के दिन यदि पूर्वाफाल्गुनी नक्षत्र हो और बादल गरजें, तो बहत्तर दिन पर्याप्त वर्षा होगी ॥२५॥

पूरव बादर पछाँह भान। घाघ कहें बरसा नियरान ॥२६॥

अर्थ—पूर्व दिशा में बादल हों, लेकिन पश्चिम में सूर्य भी चमक रहा हो, तो वर्षा जल्दी होगी, ऐसा घाघ कहते हैं ॥२६॥

पूस उजेरी सत्तमी, आठें-नौमी गाज।

सम्मत साख भली बनै, बनि जायँ विगरे काज ॥२७॥

अर्थ—यदि पौष मास की शुक्लपक्षीया सप्तमी, अष्टमी और नवमी के दिन बादल गरजें, तो वर्षा अच्छी होगी और विगड़े हुए कार्य भी बन जायेंगे ॥२७॥

(ब)

बरसै मघा। भुम्मि अघा ॥२८॥

अर्थ—भादों में मघा नक्षत्र के दिनों में मेह पड़ जाता है, तो पृथ्वी जल से तृप्त हो जाती है ॥२८॥

वानक विगरी जान दै, विगरी न चहिये मूल।

दसौ तपा जौ तपि लई, तौ उपजें सब तूर ॥२९॥

अर्थ—किसी काम का वानक (शैली) विगड़ता है, तो कोई बात नहीं; लेकिन मूल नक्षत्र नहीं विगड़ना चाहिए। जेठ में यदि दस तपाएँ (जेठ में आर्द्रा, पुनर्वसु, पुष्य, अश्लेषा, मघा, पूर्वा-फाल्गुनी, उत्तराफाल्गुनी, हस्त, चित्रा और स्वाति नाम के दस नक्षत्रों के दिन) तप लीं, तो सब फसलें ठीक तरह से उपजेंगी ॥२९॥

बादर बगुली आवैं सेत। बरखा-जल ते भरि जायँ खेत ॥३०॥

अर्थ—आकाश में बादल हों और सफेद बगुलियाँ उड़ती हुई दिखाई दें तो वर्षा के पानी से खेत भर जायेंगे ॥३०॥

बिन भादों के बरसे। बिना माइ के परसे ॥३१॥

अर्थ—भादों मास की वर्षा के बिना किसान का, और माता के परोसे बिना पुत्र का, पेट नहीं भरता ॥३१॥

(म)

मेहा तो बरसे भले, राम करै सो होय ॥३२॥

अर्थ—बादलों का तो बरसना ही अच्छा होता है। जो भगवान् चाहते हैं, वही होता है ॥३२॥

(र)

रोहिनि बरसै मृग तपै, कछु अद्रा हू जाय।

घाघ कहै सुन घाघिनी, कूकुर भात न खाय ॥३३॥

(१०६)

अर्थ—रोहिणी नक्षत्र बरसे, मृगशिरा नक्षत्र तपे और आर्द्रा नक्षत्र भी कुल्ल-कुल्ल बरस जाय तो ऐसी अच्छी पैदावार होगी कि कुत्ते भी भात खाते-खाते ऊब जायेंगे ऐसा कथन घाघ का घाघिनी के प्रति है ॥३३॥

(स)

सब बादर है गये लाल । अब मेह परिगे हाल ॥३४॥

अर्थ—आकाश में सारे बादल लाल हो गये हैं । इस लक्षण से स्पष्ट है कि मेह जल्दी बरसेगा ॥३४॥

सबेरे कौ मेहु, साँभ तक परै ।

साँभ कौ महमानु, टारें ते न टरै ॥३५॥

अर्थ—प्रातःकाल में बादलों से यदि मेह पड़ना आरम्भ हो जाय, तो सन्ध्या तक पड़ता रहेगा । इसी प्रकार सन्ध्या समय का मेहमान घर पर ही रात को रुका रहता है ॥३५॥

सर्व तपै जौ रोहिनी, सर्व तपै जौ मूर ।

परिबा तपै जौ जेठ की, उपजै सातों तूर ॥३६॥

अर्थ—रोहिणी नक्षत्र पूरा तपै, मूल भी पूरा तपै और जेठ की शुक्लपक्षीय प्रतिपदा भी पूरी तपै तो सातों अनाज (गेहूँ, जौ, चना, मटर, अरहर, धान और मसीना) पैदा होते हैं ॥३६॥

साँभ कौ धनुस, सबेरे के मोरा ।

जे हैं जर-जंगल के बोरा ॥३७॥

अर्थ—यदि सन्ध्या समय आकाश में धनुष पड़े और प्रातः में मोर बोलने लगें, तो समझ लो कि इतनी वर्षा होगी कि पानी से जंगल डूब जायगा ॥३७॥

सातें लगते माह की, घन बिजुरी दमकन्त ।

चार मास पानी परै, सोच करौ मति कथ ॥३८॥

अर्थ—माघ कृष्णा सप्तमी को यदि बिजली चमके तो चार महीने खूब पानी बरसेगा । हे कान्त ! चिन्ता मत करो ॥३८॥

सावन उतरत पंचिमी, जौ टकि ऊधै भान ।

बरसा तब तक होयगी, जब तक देव-उठान ॥३९॥

अर्थ—यदि श्रावण शुक्ला पंचमी के दिन सूर्य बादलों में टका हुआ उदय हो, तो कातिक के देवठान तक वर्षा होगी ॥३९॥

सावन परिबा आँधरी, उघत न दीखै भानु ।

चारि मास पानी परै, जाकौ है परमानु ॥४०॥

अर्थ—श्रावण कृष्णा प्रतिपदा को यदि सूर्य बादलों के कारण उदित होता हुआ दिखाई न दे, तो यह प्रमाण है कि चार महीने वर्षा होगी ॥४०॥

सावन पहली चौथि कूँ, जौ मेघा बरसाहिं ।

कथ जानियौ सौ बिसे, सोनों भरि-भरि लाहिं ॥४१॥

अर्थ—यदि सावन बदी चतुर्थी को मेह पड़ जाय, तो फसल इतनी अधिक और बढ़िया होगी कि हे कान्त ! किसान खेतों में से सोना अवश्य ही भर-भरकर लायेंगे ॥४१॥

(१०७)

सुक्करवारी बादरी, रहै सनीचर छाया ।
ऐतवार की राति कूँ, विन बरसैं नहिं जाय ॥४२॥

अर्थ—शुक्र के दिन बादल आयें और शनिवार को भी छाये रहें, तो इतवार की रात्रि को अवश्य पानी बरसेगा ॥४२॥

(ह)

होइ पछाई बादल-चमकनि ।
तौ जानौ बरखा के लच्छनि ॥४३॥

अर्थ—यदि पश्चिम दिशा में बादल चमके, तो वर्षा का लक्षण समझना चाहिए ॥४३॥

हत्ता बरसै तीन की आसा ।
साली सक्कर और है मासा ॥४४॥

अर्थ—हस्त नक्षत्र में वर्षा होगी, तो धान, ईल और उर्द की फसलें अच्छी होंगी ॥४४॥

§२३६—सूखा से सम्बन्धित लोकोक्तियाँ :—

(ए)

एक बूँद जौ चैत में परै । सहस्र बूँद सावन की हरै ॥४५॥

अर्थ—यदि चैत्र मास में एक बूँद (थोड़ी-सी) पानी बरस जाय तो सावन की हजार बूँदें हरी जाती हैं, अर्थात् सावन में सूखा पड़ जाती है ॥४५॥

(क)

कुइया मावस मूल विन, विन रोहिनि अखतीज ।
सावन में सरवन नहीं, कन्था ! काहे बोझौ बीज ॥४६॥

अर्थ—पौष मास की अमावस्या को मूल नक्षत्र न हो, अक्षय तृतीया (वैशाख शुक्ला तृतीया) को रोहिणी नक्षत्र न हो, और सावन के महीने में श्रवण नक्षत्र न पड़े, तो हे पति ! खेतों में बीज बोना व्यर्थ है, क्योंकि सूखा पड़ेगी ॥४६॥

(द)

दिन कूँ बादर राति कूँ तारे ।
चलौ कथ ! जहाँ जीवें बारे ॥४७॥

अर्थ—यदि दिन में बादल हो जायें और रात को आकाश में तारे निकल आयें, तो सूखा पड़ने के लक्षण हैं । हे पति ! ऐसे स्थान पर जाकर रहना चाहिए, जहाँ बाल-बच्चे जीवित रह सकें ॥४७॥

(घ)

धुर असाढ़ की अट्टमी, चन्दा निरमल दीख ।
कन्थ जाइकें मालुए, माँगत फिरिहौ भीख ॥४८॥

अर्थ—यदि आषाढ़ कृष्णा अष्टमी को चन्द्रमा बिना बादलों के स्वच्छ दिखाई पड़े, तो सूखा पड़ेगी । हे कान्त ! मालवा जाकर भीख माँगते फिरोगे ॥४८॥

(ङ)

परिबा लगत असाढ़ की, जौ उत्तर गरजन्त ।
पंडित जन ऐसे कहैं, बदि कें काल परन्त ॥४९॥

(१०८)

अर्थ—असाढ़ बदी पड़वा को यदि उत्तर दिशा में बादल गरजने लगें, तो अकाल अवश्य पड़ता है ॥४८॥

पुष्प पुनर्वसु भरे न ताल । फेरि भरिगे अगिली साल ॥५०॥

अर्थ—यदि असाढ़ के महीने में पुष्य और पुनर्वसु नक्षत्रों के दिनो (सूर्य एक नक्षत्र पर लगभग १४ दिन रहता है) में तालाब वर्षा के जल से न भरे तो फिर अगली साल ही भरेंगे ॥५०॥

(ब)

बादर भये पीरे । मेह परिगे धीरे ॥५१॥

अर्थ—आकाश में बादल पीले रङ्ग के दिखाई दें, तो वर्षा बहुत कम होती है ॥५१॥

बोली लोखटी फूले काँस । अब न करौ बरखा की आस ॥५२॥

अर्थ—लोमड़ी कहने लगी कि अब काँस फूल गये हैं, वर्षा बन्द हो जाने के ही ये लक्षण हैं ॥५२॥

(म)

माह की ऊखम जेठ के जाड़ । बरसि गये तो भरि गये गाढ़ ॥

कहैं घाघ हम होयें बियोगी । कुआ खोदि के धोवै धोत्री ॥५३॥

अर्थ—माघ मास में गर्मी और जेठ में जाड़ा पड़े तो वर्षा नहीं होगी । पहले जो वर्षा हो गई सो हो गई, आगे तो गड्ढे सूखे पड़े रहेंगे । धोबी को पानी गड्ढों में नहीं मिलेगा । उसे कुएँ के पानी से कपड़े धोने पड़ेंगे ॥५३॥

(र)

राति निरमला दिन परछाहीं । सहदेव कहैं बरखा नाही ॥५४॥

अर्थ—यदि रात्रि बादलों रहित निर्मल हो, लेकिन दिन में आकाश के बादलों के कारण परछाईं-सी दिखाई दे, तो वर्षा नहीं होगी ॥५४॥

(ल)

लगत जेठ की पंचमी, गरजै आधी रात ॥

तुम जइयौ प्रिय ! मालुए, हम जायै गुजरात ॥५५॥

अर्थ—यदि जेठ बदी पंचमी को आधी रात के समय बादल गरजें तो सूखा पड़ेगी, अतः फसल मारी जायगी ॥५५॥

(स)

सावन उतरत सत्तमी, जौ ससि निरमल जाय ।

कै जल दीखै कूप में, कै कामिनि कलस भराय ॥५६॥

अर्थ—श्रावण शुक्ला सप्तमी को यदि चन्द्रमा बादलों रहित स्वच्छ हो, तो सूखा पड़ेगी । उस साल पानी के दर्शन या तो कुएँ में होंगे या कामिनी द्वारा भरे हुए कलश में ॥५६॥

पदार्थों का सेवन-असेवन

“सावन हर्षे भादों चीता । क्वार मास गुड़ खाओ मीठा ॥

कातिक मूरी अघैन तेलु । पूस में करै दूध ते मेलु ॥

माह मास पिउ खीचरि खाइ । फागुन में उठि भोरइ न्हाइ ॥

चैत मास में नीब बिसहनौ । आइ बैसाख में खाइ जइहनौ ॥

जेठ मास जो दिन में सोवै । ताकी जर असाढ़ में रोवै ॥५७॥”

अर्थ—आगे बताये हुए महीनों में इन पदार्थों का सेवन लाभप्रद है। सावन में हर, भादों में चीता (सं० चित्रक = एक औषध), क्वार में गुड़, कातिक में मूली, अगहन में तेल और पूस में दूध। माघ के महीने में खीचड़ी में घी डालकर खाना चाहिए। फागुन में प्रातःकाल स्नान करना लाभप्रद है। चैत में नीम की पत्तियाँ खानी चाहिए। बैसाख में धान (चावल) खाना चाहिए। जो मनुष्य जेठ के महीने में दिन में सोता है। उसके खेतों में अनाज के पौधों की जड़ें गहरी जमती हैं अर्थात् वह स्वस्थ रहकर खूब खेती करता है।

“सावन साग न भादों दही। क्वार करेला कातिक मही ॥

अगहन जीरौ पूसौ धना। माह में मिसरी फागुन चना ॥५८॥”

अर्थ—इस महीनों में निम्नांकित चीजें हानिप्रद हैं। सावन में हरी पत्तियों का साग, भादों में दही, क्वार में करेला, कातिक में मट्ठा (छाछ), अगहन में जीरा, पूस में धनियाँ, माह में मिसरी और फागुन में चने का सेवन हानिप्रद है।

प्रकरण ६

कृषि तथा कृषक से सम्बन्धित पशु

अध्याय १

खेती में काम आनेवाले पशु

१—बैल

§२३७—बैल और उसके अंग—बैल (देश० बहल्ल—दे० ना० मा० ६।६१) को बद्ध (कोल में) या बर्ध (खुर्जे में) भी कहते हैं। जिस बैल की जनन-शक्ति पूरी तरह नष्ट कर दी गई हो, उसे बधिया (देश० बद्धिअ—दे० ना० मा० ७।३७) कहते हैं। बैल के पोतों (देश० पोत्तअ—दे० ना० मा० ६।६२) को आँड़ (सं० अण्ड) कहते हैं। जब बैल के अण्डकोशों की नस को मूसल पर रखकर एक लोढ़े से कुचल दिया जाता है, तब बैल की मूँछ के बाल और दाँत हिल जाते हैं। इस विधि को बधिया करना या बधिया बनाना कहते हैं। जो बैल बधिया न किया गया हो, उसे अँडुआ कहते हैं। बैलों के समूह को बद्धी कहते हैं। इसी अर्थ में हेमचन्द्र ने 'वणद्धी' (दे० ना० मा० ७।३८) शब्द लिखा है। गाय, भैंस, बैल और बछड़ा आदि का समूह जब जंगल में चरने के लिए जाता है, तब उसे पौहार, नरिहाई या हेर कहते हैं। गाय, भैंस और बैल के लिए सामान्यतः ढोर (खुर्जे में), डंगर (टप्प० में) या पौहा शब्द का प्रयोग किया जाता है पाणिनि ने कुट्टी के अर्थ में 'कडङ्कर' शब्द का उल्लेख किया है (अष्टा० ५।१।६६) उस कडङ्कर को खानेवाले पशु 'कडङ्करीय' कहलाते थे (सं० कडङ्करीय > हिं० डंगर) [दे० डा० वासुदेवशरण अग्रवाल, पाणिनि कालीन भारतवर्ष, २०१२ वि०, पृ० २१५]। छोटे कद की बधिया को नटिया (नाटा = छोटा, गट्टा) कहते हैं। कोई-कोई नटिया बड़ी कसीली और पानीदार निकलती है। लोकोक्ति प्रचलित है—

“नैक-सी नटिया । जोत डारी पटिया ॥”^१

गाय के बच्चे को बछुरा या बछड़ा (सं० वत्स + अप० वच्छ + ड़ा) कहते हैं। किसी जवान बछड़े को दागिल करके (दाग लगाकर) जब जंगल में छुट्टल (स्वतन्त्र रूप से) छोड़ दिया जाता है, तब उसे बिजार या साँड़ (सं० षण्ड) कहते हैं। बड़े और पानीदार बैल को कद्दावर कहते हैं। वैदिक साहित्य में बड़े और शक्तिमान् बैलों के लिए 'शाक्वर' (= कर सकने की शक्तिवाला) और 'अनड्वान्'^२ (= अनट् अर्थात् लुकड़े को खींचनेवाला) शब्द आये हैं।^३ कद्दावर को देखकर संस्कृत साहित्य में वर्णित शाक्वर, अनड्वान् और धुरंधर का स्मरण हो आता है। लोकोक्ति प्रचलित है—

“नटिया गरिया बेचिकैं, चार धुरंधर लेउ ।

अपनौ काम निकारकैं, औरहि मँगनी देउ ॥”^४

बैलों की जोड़ी को जोट या गोई (सिक० में) कहते हैं (अप० गोती > हिं० गोई) प्रसिद्ध है—

“उत्तम खेती ताकी । मेवतिया गोई जाकी ॥”^५

^१ छोटी-सी नटिया ने सारी पटिया (कम चौड़ा लेकिन अधिक लम्बा खेत) जोत डाली ।

^२ “अनड्वान् ब्रह्मचर्येण ।” —अथर्व० ११।५।१८

^३ डा० वासुदेवशरण अग्रवाल : गौ रूपी शतधार भरना शीर्षक लेख, 'जनपद' त्रैमासिक, खंड १, अंक २, पृ० २७।

^४ नाटे और गरिया (सं० गलि = सुस्त बैल) बैलों को बेचकर चार धुरंधर (धुरे को अच्छी तरह खींचनेवाले शक्तिमान् बैल) खरीदो; ताकि अपना काम निकालकर औरों को भी मँगने पर दे सको ।

^५ मेवात की नस्ल के बैलों की जोड़ी जिसके घर में है, उसकी खेती उत्तम होगी ।

§२३—बैल की खाल (सं० खल्ल—मो० वि०; देश० खल्ला > दे० ना० मा० २।६६) पर जो बाल होते हैं, वे **पसमी** (फा० पश्म = बाल) कहाते हैं। नरम और छोटे बालों को **रौंगटा** कहते हैं। रौंगटे के लिए अथर्ववेद (६।७।१५) में 'लोम' शब्द आया है^१ और ऋग्वेद में 'रोम'; अर्थात् ऋग्वेद में 'रोमन्' और अथर्ववेद में 'लोमन्'।

रेखा-चित्र ३४ में बैल के विभिन्न अंगों को दिखाया गया है।

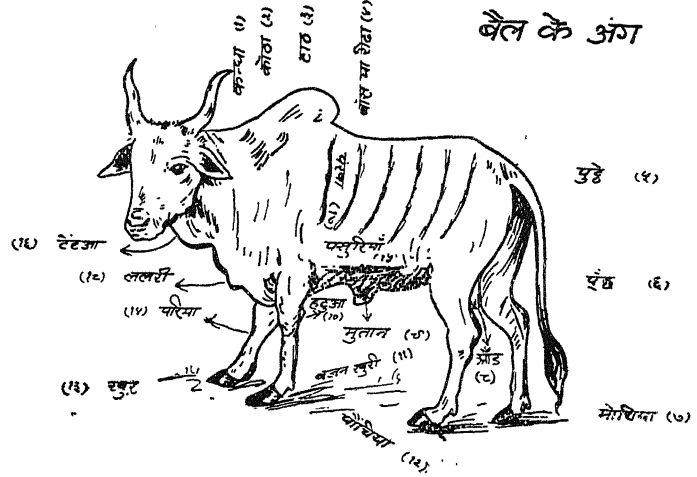

[रेखा-चित्र ३४]

बैल के विशिष्ट अंगों के नाम—(१) **कन्धा**—गर्दन का वह भाग, जो सिर के पीछे होता है, कन्धा कहाता है।

(२) **कोठा**—कन्धे से पीछे का भाग। (सं० कोष्ठ > हिं० कोठा)।

(३) **टाठ** या **टाठि**—कोठे से पीछे का वह भाग, जो पीठ और गर्दन के बीच में ऊपर को उठा रहता है, टाठ कहाता है।

(४) **बाँस** या **रीढ़**—बैल की पीठ पर जहाँ रीढ़ की हड्डी रहती है, वह भाग बाँस या रीढ़ कहाता है। यह टाठ से लेकर पूँछ के उद्गम स्थान तक होता है।

(५) **पुट्टे** (सं० पृष्ठक > पुट्टअ > पुट्टा)—पूँछ के उद्गम स्थान के दोनों ओर तथा रीढ़ के पिछले सिरे के दायें-बायें भागों को **पुट्टे** कहते हैं।

(६) **पूँछ**—पूँछ के बालों का समूह **भब्बा** और भब्बे के अन्दर पूँछ का सिरा, जिस पर बाल उगे रहते हैं, **गिल्ली** कहाता है।

(७) **मोचिया**—बैल के पाँव का निचला भाग जो दो भागों में विभक्त रहता है, खुर कहाता है। पिछली दोनों दाँगों के खुरों के ऊपर पीछे की ओर एक गड्ढा-सा होता है, जिसे **मोचिया** कहते हैं। मोचिये के ऊपर पीछे की ओर दो अँगूठे-से निकले रहते हैं, जो **बजनखुरी** कहाते हैं।

(८) **आँड़**—मुतान के नीचे का गोल भाग।

(९) **मुतान**—वह अंग जिसमें से बैल पेशाब करता है। **दिल्ल मुतान बैल** (लटकते हुए मुतान का बैल) अच्छा नहीं होता (सं० मूत्रस्थान > हिं० मुतान)।

^१ "श्रोषधयो लोमानि नक्षत्राणि रूपम् ।"—अथर्व० ९।७।१५

अर्थात् श्रोषधियाँ उस चिराट् रूप महावृषभ के रौंगटे हैं।

(१०) **हटुआ**—जाँघ (टाँग के ऊपरी भाग में पीछे की ओर) में पीछे की ओर निकली हुई हड्डी हटुआ कहाती है। यह बगुला और सारस आदि पक्षियों की जाँघों में भी होती है। श्रीहर्ष ने 'हटुआ' के लिए 'ऊर्ध्वग जंघ' शब्द लिखा है।^१

(११) **बजनखुरी**—ये बैल के प्रत्येक पाँव में दो दो होती हैं।

(१२) **पौंचिया**—मोचिये की भाँति का वह गड्ढेदार भाग जो अगले दोनों पाँवों में होता है, पौंचिया कहाता है।

(१३) **खुर** (सं० चुर) —खुर के आगे के भाग का ऊपरी खण्ड जो पौंचिये से आगे की ओर होता है, गावची कहाता है। यह खुर का एक अंग ही है।

(१४) **परिया**—टाँग का मध्य भाग जो कुछ ऊपर उठा हुआ-सा रहता है, परिया (धुँटना) कहाता है।

(१५) **पसुरियाँ**—बैल के पेट पर धनुष के आकार की हड्डियाँ होती हैं, जिन्हें पसुरियाँ कहते हैं (सं० पशुका, सं० पार्शुका = पसुली)।

(१६) **टँटुआ**—मुँह के नीचे गले के ऊपरी भाग को टँटुआ कहते हैं।

(१७) **पंखा**—पसुरियों से आगे का भाग पंखा कहाता है।

(१८) **ललरी**—गले के नीचे लटकनेवाली खाल को गलथनी या ललरी कहते हैं। यह अन्नू में 'भालर' भी कहाती है।

खुरों के निशान, जो धरती पर बन जाते हैं, खोज (सं० खोद्य > खोज > खोज) कहाते हैं। बैल को जब कोई चुरा ले जाता है, तब किसान या खोजा (खोजनेवाला) बैल के खोज देखकर ही उसकी टोह (= पता) मिलाता है। बिजार और बैल के सम्बन्ध में प्रचलित है—“दड़ू कत चौंथ्री ? बिजार हैं। गोवर चौं कर रहे ? गऊ के जाये हैं।”^२

§२३६—**स्थान और जाति (नस्ल) के विचार से बैलों के नाम**—कोल जनपद में जाति और स्थान के विचार से जितनी तरह के बैल पाये जाते हैं, उनके नाम इस प्रकार हैं—(१) खैरीगढ़िया, (२) किनवारिया, (३) पुस्कुरिया, (४) थापरी, (५) नगौड़िया, (६) चम्बला, (७) कोसिया, (८) हरियानी, (९) जमुनियाँ, (१०) पारुआ, (११) मेरठिया, (१२) बटेसुरिया, (१३) पल्लुइयाँ, (१४) पुरबिया, (१५) करौलिया, (१६) नटिया, (१७) हिसारी और (१८) देसी।

(१) खैरीगढ़ परगना उत्तर प्रदेश के खैरी जिले में है। खैरीगढ़िये (खैरीगढ़ का बैल) की नस्ल वहीं अधिक पायी जाती है। ये बैल छोटे और सँकरे (सं० संकीर्ण) मुँह के होते हैं। इनके सींग (सं० शृंग) ऊँचाई में २४ अंगुल से ३६ अंगुल तक होते हैं। इस जाति का बैल चलने में अच्छा नहीं होता, क्योंकि उसके कान लम्बे और मतान (सं० मूत्रस्थान) ढीला होता है; अतः उसे **ढिल्लमुतान** (सं० शिथिल-मूत्रस्थान) भी कहते हैं। प्रसिद्ध है—

‘ढिल्ल मुतान, बड़े-बड़े कान। चलें तो चलें, नहीं तजि देंँ प्राण।’^३

खैरीगढ़ियों में भी वैसे ही लच्छन (सं० लक्षण) मिलते हैं—

^१ ‘पक्षतेरधिमध्योर्ध्वगजड्वमडि घ्रणा’—श्रीहर्ष : नैषध, २।३

^२ दड़ू कते क्यों हो ? साँड़ होने के कारण। गोबर क्यों करते हो ? गो-पुत्र हैं अर्थात् भोले-भाल बैल हैं। जो व्यक्ति पहले क्षण में हेकड़ (शक्तिशाली, अकड़वाला) बनता है और फिर दूसरे क्षण में दुर्बल या विनम्र बन जाता है, तो उसके लिए यह उक्ति कही जाती है।

^३ ढीले मुतान और बड़े कानोंवाला बैल खेती में चल जाय तो चल जाय, नहीं तो मरा हुआ-सा होकर धरती पर लोट जाता है।

“जाके लम्बे-लम्बे कान । जाकौ ढीलौ है मुतान ।

हर के देखैं भाजैं प्रान । ताकूँ खैरीगढ़िया जान ॥”^१

(२) **किनवारिया** (केन = एक नदी) बैल की नसल बुंदेलखण्ड के बाँदा जिले में केन नदी के आस-पास पायी जाती है। यह बैल ऊँचाई में १२-१४ मुट्टियों का होता है।

(३) अजमेर के पास पुष्कर एक स्थान है। वहाँ **पुस्करिया** या **पुस्करी** (सं० पुष्करिन्) बैल अधिक होते हैं। ये बहुत ऊँचे और देह में **जबर** (फ्रा० जबर = बलवान्) होते हैं। ऊँचाई १८ मुट्टियों से कम नहीं होती। पुस्करिया वास्तव में ‘धुरंधर’ (धौरेय धुरीणाः स धुरंधराः—अमर० २।६।६५) है। इस कसीले और पानीदार बैल को देखकर मृच्छकटिककार के शब्दों में यह कहना पड़ता है कि बैल का कार्य उसकी आकृति के ही अनुसार होता है।^२

(४) **थापरी** (थापरकर स्थान का) बैल की नसल कच्छ, जोधपुर और जैसलमेर में पायी जाती है। इस नसल की गायें दुधार होती हैं, और बैल भी **भातबर** (अ० मौतबिर = भरोसा करने योग्य) और **नामी** (नामवाला, बढ़िया) होता है।

(५) नागौड़ का बैल **नागौड़िया** कहाता है। इसे **पर्वतसरी** भी कहते हैं। पर्वतसर में इनकी **पैठ** (सं० पयस्थ) लगती है। इसका **माथा** (सं० मस्तक > मत्थत्र > माथा) चपटा; खाल पतली; और **गलथनी** (गले के नीचे लटकती हुई खाल) कम चौड़ी होती है। ललरी को ही संस्कृत में ‘सान्ना’ और ‘गलकम्बल’ (अमर० २।६।६३) कहते हैं। नागौड़िया बड़ा **सौहता** (शोभित) और नामी होता है और चाल में **तत्ता** (सं० तप्त = तेज़) देखा गया है।

(६) चम्बल नदी के खादर में **चम्बला बैल** पाया जाता है। इसे **खदरिआ** भी कहते हैं। यह आकार में **बिचौदा** (बीच के-से शरीर का) होता है।

(७) **कोसिया** को **मेवतिया** भी कहते हैं। यह बैल काफी ऊँचा और मेहनती होता है। इस नसल के बैल भारी-भारी **लढ़ियों** (लम्बी बैलगाड़ी) और हलों में जोते जाते हैं। इनका रङ्ग **धौरा** (सं० धवल = सफेद) और माथा कुछ काला होता है। कोसिया बैल अधिकतर अलवर और भरतपुर में पाये जाते हैं। कोसिया की **पसमी** (फ्रा० पश्म) नरम होती है, और माथा उठा हुआ होता है। इसके बड़े-बड़े सींग कुछ पीछे की ओर मुड़े रहते हैं—

“सींग मुड़े माथौ उठौ, म्हौँ पै होइ जो गोल ।

रूम नरम चंचल करन, सोई बद्धु अनमोल ॥”^३

(८) रोहतक के आस-पास का क्षेत्र हरियाना कहाता है। **हरियानी** बैल वहीं की नसल है। यह रङ्ग में **धौरा** या **लीला** (सं० नीलक > प्रा० शीलश्च > लीला) होता है। यह बैल पानीदार और कसदार होता है—

“पाटौ भलौ बबूर कौ, औ हरियानी बैल ।

खेती दीखै चौगुनी, बैटौ चौसर खेल ॥”^४

^१ जिसके कान लम्बे और मुतान ढीला है, तथा जो हल देखते ही प्राण छोड़ देता है; उसे खैरीगढ़िया बैल समझ लेना चाहिए।

^२ “नागेषु गोषु तुरगेषु तथा नरेषु,

नद्याकृतिः सुसदृशं विजहाति वृत्तम् ॥” —मृच्छकटिक, ६।१६

^३ जिसके सींग मुड़े हुए हों, माथा कुछ उठा हुआ हो, सुँह गोल हो, रोम (बाल) नरम हों और कान चंचल हों; वही बैल बढ़िया होता है।

^४ बबूल की लकड़ी का यदि पटेला है और हरियाने का बैल है, तो तेरी खेती चौगुनी दिखाई देगी। तुझे क्या परवाह, बैठा-बैठा चौसर खेलता रहा।

(६) यमुना नदी के खादर का बैल **जमुनियाँ** पुकारा जाता है।

(१०) गंगापार बदायूँ के क्षेत्र के बैल **पारुआ**, मेरठ की नौचन्दी में विकनेवाने **मेरठिया** और **बटेसुर** के मेले से खरीदे हुए **बटेसुरिया**, दिल्ली के आस-पास के **पछुइयाँ**, पूर्वी जिलों से खरीदे हुए **पुरबिया** और करौली की पैंठ के **करौलिया** नाम के बैल कहाते हैं। छोटे बैल **नटियाँ** या **मालुई** (मालवे के) कहाते हैं। मालवा में इनकी नस्ल मिलती है। नटियाँ चार भी अच्छी नहीं, लेकिन हरियानी बैल दो भी अच्छे। लोकोक्ति प्रसिद्ध है—

“चार बेचि दूँ लै लै। हँसि जोत सुहागौ दै लै ॥”^१

ये बैल प्रायः **फिरक** (छोटा और हलका एक रहलू जिसमें एक या दो आदमी ही बैठ सकते हैं) और **रब्बे** (अ० अरावा, फा० अगवा = छतरीदार रहलू) में जोते जाते हैं। इनका रङ्ग मटमैला-सा (झाकी) होता है। गर्दन कुछ काले रङ्ग की होती है। बुढ़ापे में पसमी का रङ्ग **धौरा** (सं० धवल = सफेद) हो जाता है।

पंजाब के हिसार क्षेत्र का **हिसारी** बैल हरियानी से अधिक कसीला होता है, और देह में भी कुछ **सिजल** (बड़ा) होता है। हिसारी रङ्ग में **धौरा** (सफेद) और **पूँछ** का पतला होता है। पतली पूँछवाले बैल को **पटुआ** या **पतरपूँछा** कहते हैं। पटुआ खेती में नामवर होता है—

“जौ दीखै पटुआ की होर। खोल बासनी के तू छोर ॥”^२

इस उक्ति में ‘बासनी’ शब्द महत्त्वपूर्ण है। संस्कृत में ‘वस्न’ का अर्थ था विक्रय-द्रव्य या मूल्य। उसे रखने की थैली ‘बासनी’ (सं० वस्त्रिका) कहलाई।

अलीगढ़ क्षेत्र के आस-पास की **गाय** (अप० गावी > गाई > गाइ > गाय। फा० ‘गाव’ शब्द से भी हिं० ‘गाय’ शब्द का विकास संभव है) और **बिजार** से पैदा हुए बैल **देसी** कहाते हैं। बहुत-से देसी बैल बहुत छोटे और पतले रह जाते हैं, जो कि **टिरिया** कहाते हैं। ये प्रायः **बोदे** (सं० अबोध > हिं० बोदा = कमज़ोर) होते हैं। प्रसिद्ध है कि—

“बोदे डङ्गर खेती करि लई, पट्टो लैन गाढ़ कौ जाइ।

आपु मरै पौहेनु कूँ मारै, ऐसी सीर भार में जाइ ॥”^३

किसी-किसी देसी बैल का **कोई**, **लोटा** या **लारा** (वह मांसल खाल जो अगली दोनों टाँगों के बीच में लटक जाती है, लारा कहाती है) अधिक लटक जाता है। यदि किसी गाय या भैंस को इस तरह की खाल अधिक भारी होकर लटक जाती है, तो उसे **भेलरा** कहते हैं।

§२४०—**आयु के आधार पर बैलों के नाम**—गाय का दूध पीता बच्चा **चुखेटा** कहाता है। दूध पीने के अर्थ में ‘**चौखना**’ क्रिया प्रचलित है। एक वर्ष से अधिक, दो या टाई वर्ष का गाय का बच्चा **लवारा** या **जैंगरा** कहाता है। टाई वर्ष का हो जाने पर उसे **बछुरा** (बछड़ा) कहने लगते हैं, क्योंकि वह दाँत भी जाता है, अर्थात् उसके दूध के दाँतों की जगह चारे के दाँत उग आते हैं। उस समय वह अच्छी तरह **न्यार** (चारा) खाने लगता है। गाय के बच्चे के मुँह में नीचे-

^१ चार नटियों को बेचकर दो कसदार बैल ले लो और फिर आनन्द से खेत जोतो तथा पटेला फिराओ।

^२ यदि तुम्हें पटुए (पतली पूँछवाला बैल) की सूत दिखाई दे जाय तो तुरन्त बासनी (एक प्रकार की कपड़े की लम्बी थैली जिसमें किसान रुपये भरकर बैल खरीदने जाते हैं। यह सूत की बुनी हुई भी होती है) के सिरे को खोल दे, ताकि उसे जल्दी खरीदा जा सके।

^३ जो गाढ़ खेत पट्टे पर लेता है, और कमज़ोर बैल रखता है, वह स्वयं मरता है और पशुओं को भी मारता है। ऐसी खेती व्यर्थ है।

के जवड़े में न दाँत जन्म से ही होते हैं, जो दूध के दाँत कहाते हैं। जब तक इन आठों दाँतों में से कोई नहीं गिरता और चारे का दाँत नहीं उगता, तब तक उसे अदन्त या औन (सं० अदत्, अदन्त = सं० अदन्त > अउन > औन) कहते हैं। दूध के दाँत दो-दो के हिसाब से ही गिरते हैं और उनकी जगह चारे के दाँत दो-दो करके ही उगते हैं। चारे के दाँत निकलने के अर्थ में 'दाँतना' धातु प्रयुक्त होती है। यदि किसी गाय के बछड़े के दाँत एक-एक करके उगें तो वह बछड़ा (सं० वत्स + अ० प्रत्यय डा > बच्छड़ा > बछड़ा) असैना (सं० असहनीय) माना जाता है। सदर (सं० सप्तदन्त = सप्तदत् > सदर = सात दाँतोंवाला बैल) और नदर (सं० नवदन्त = नौ दाँतोंवाला बैल) असैने माने गये हैं। छदर (सं० षट्दन्त = छः दाँतोंवाला बैल) भी दोखिल (दोषयुक्त) कहा गया है—

“छदर कहै मैं आऊँ-जाऊँ। सदर कहै गुसइयें खाऊँ।

नदर कहै मैं नौ दिसि धाऊँ। घर कुनवा मिनुरए खाऊँ ॥”^१

जिस बछड़े के मुँह में चारे के दाँत निकलने आरम्भ हो जाते हैं, उसे उदन्त (सं० उदन्त) कहते हैं। प्रायः प्रत्येक बछड़ा लगभग दो बरस में दुदन्ता (सं० द्विदन्त = दो दाँतोंवाला), तीन बरस में चौदन्ता (सं० चतुर्दन्त), साढ़े तीन बरस में छदर या छिदन्ता (सं० षट्दन्त) और चार बरस में अठदन्ता (सं० अष्टदन्त) हो जाता है। दुदन्ते बछड़े के नाथ (सं० न्यस्तक > णत्थअ > णत्था^२ > नाथ = बैल की नाक में पड़ी हुई रस्सी) डाल दी जाती है; तब वह नसौता (सं० नस्योत ऩ) कहाता है। कदआ सदर (सं० काल + सप्तदन्त) असगुनी (सं० अशकुनीय) माना गया है—

“सात दन्त औदन्त कौ, रंग जौ कारौ होइ।

भूलि कबहुँ मति लीजियौ, दाम चहैं जौ होइ ॥”^३

नाथ पड़ जाने के उपरान्त चौदन्तै या छिदन्ते बैल को खेल्ता, खैरा या खैला (सं० उक्षतर > उक्खयर > खइर > खैरा > खैला) कहते हैं। पाणिनि के सूत्र (वत्सोच्चारवर्षभेभ्यश्च तनुत्वे अष्टा० ५।३।६१) के आधार पर विदित होता है कि 'वत्सतर' और 'उक्षतर' शब्द अपने पारिभाषिक रूप में उन बैलों के लिए प्रयुक्त होते थे, जो पूर्ण रूप से जवान न हुए हों। जो बैल बुढ़ा हो जाता है, उसके नीचे के जवड़े में से दाँतों के मसूड़ों का मांस निकल जाता है। इस तरह मांस के निकल जाने को 'माँसी देना' कहते हैं। जो बैल माँसी दे जाता है, वह 'मँसिया' कहाता है। मँसिया बैल से न गाड़ी खिचती है और न हल। पाणिनि (अष्टा० ५।३।६१) के 'ऋषभतर'^४ की आयु से अलीगढ़ क्षेत्र के 'मँसिया' नामक बैल की आयु का बहुत-कुछ साम्य है।

किसान बछड़े के लिए प्यार में 'बछरू' (सं० वत्सरूप > बच्छरूव > बछरूअ > बछरू— हिं० श० नि०, पृ० १०३) और 'बाछा' (सं० वत्स + क) शब्दों का भी प्रयोग करता है।

गाय का चुखेटा चारा नहीं खाता, केवल दूध के सहारे ही रहता है। इसके लिए प्राचीन

^१ छः दाँतोंवाला बैल कहाता है कि मैं तो आने-जानेवाला हूँ, अर्थात् कहीं ठहरता नहीं हूँ। सात दाँतोंवाला कहाता है कि मैं तो मालिक को भी खा जाता हूँ। नौ दाँतवाला नौ दिशाओं में दौड़ता फिरता है और किसान के घर, कुटुम्ब और मित्र तक को खा जाता है।

^२ “णत्था णासारज्जू।” — हेमचन्द्र : देशीनाममाला, वर्ग ४। छं० १७।

^३ यदि काले रंगवाला सात दाँत का बैल हो तो उसे भूत्कर भी न लो; चाहे कितने ही कम दामों में क्यों न मिल रहा हो।

^४ “ऋषभो भारस्य बोढा। तस्य तनुत्वं भारोद्धने मन्दशक्तिता, तद्वांस्तु ऋषभतरः” — सिद्धान्त कौमुदी, तत्त्वबोधिनी व्याख्या संवलितता, टिप्पणी, पृ० ३१७।

वैदिक शब्द 'अतृणाद' (बृह० उ० १।५।२) था। ढाई बरस का गाय का बच्चा बछड़ा या बछुरा कहाता है। इसके लिए वैदिक काल में 'दित्यवाह' शब्द था, जिसका उल्लेख पाणिनि ने अपने सूत्र (देविका शिक्षा-दित्यवाह् दीर्घ सत्र श्रेयसामात्—अष्टा० ७।३।१) में किया है। दा बन्धने धातु से निर्मित 'दित्य' शब्द का अर्थ है—'बाँधने योग्य अर्थात् 'खटखटा'। ज्ञात होता है कि बछड़े को जब पहले पहल सलाया जाता है (बाहर निकाला जाता है), तब उसके पीछे एक खटखटा (लकड़ी का बना हुआ एक प्रकार का चौखटा) बाँधते हैं, जिसे वह खींचता है; वही 'दित्य' था। उसे खींचने के कारण ही नया खैला (खैड़ा) 'दित्यवाह' कहा जाता था।

दाँतों और सींगों से बछड़े की उम्र कुत जाती है (ज्ञात हो जाती है)। जैसे-जैसे दाँत निकलते आते हैं, वैसे-वैसे ही बछड़ों के सींग भी बढ़ते जाते हैं। मुट्ठी भर सींग वाले बछड़े को 'मुण्डा' कहते हैं। मुण्डा (मट्टो शृंगविहीनः—दे० न० मा० ६।११२) बछड़ा जवानी की उठान पर होता है। आयु बताने की दृष्टि से बैलों के लिए पाणिनि ने 'जातोक्ष', 'महोक्ष' तथा 'बृद्धोक्ष' शब्दों का उल्लेख किया है।^१

लगभग ढाई वर्ष के बछड़े को नाथ कर चार-छः महीने उसे थोड़ा-थोड़ा हल और गाड़ी में चलाकर सलाया जाता है (हिलाया जाता है) खेती के काम में हिलाये जानेवाले बछड़े 'हिलावर' या 'सलावर' कहाते हैं। तीन वर्ष के जवान बछड़े के लिए महाभारत (वन पर्व० २४०।४-६) में 'त्रिहायन' शब्द आया है।^२ हिलावर जब अच्छी तरह से हल, गाड़ी और पैर आदि में चलने लगता है, वह पूरी तरह 'बैल' संज्ञा का अधिकारी हो जाता है। इस तरह नाथ पड़ जाते पर बछड़े की तीन अवस्थाएँ हो जाती हैं—

(१) बछड़ा, (२) हिलावर, (३) बैल।

इन तीनों के लिए प्राचीन संस्कृत साहित्य में तीन शब्द प्रचलित थे—वरस, दम्य (अमर० २।६।६२) और बलिवर्द।

हिलावर को थोड़ा-थोड़ा हल और गाड़ी में चलाते ही रहते हैं। यदि हिलावर को सलाया न जाय तो वह सुस्त और आलसी बन जाता है, जिसे मट्टर या मट्टा कहते हैं (देश० मट्ट—दे० ना० मा० ६।११२—हिं० मट्टा)। मट्टर के सम्बन्ध में लोकोक्ति प्रसिद्ध है—

“बँधुवा बछुरा है जाय मट्टर। ज्वान बैठुआ है जाय तुन्दर ॥”^३

गाय का बछड़ा स्वभाव से बड़ा चिर् (चंचल) होता है। इससे खेती का काम नहीं लिया जा सकता—

“बछुरा बैल पतुरिया जोय। ना घर रहै, न खेती होय ॥”^४

अलीगढ़ क्षेत्र की जनपदीय बोली में चुखेटा, लवारा, बछुरा, हिलावर या सलावर और बद्ध शब्द क्रमशः बैल की आयु के ही द्योतक हैं।

^१ जातोक्ष महोक्ष बृद्धोक्षो पशुन गोष्ठश्वाः।”

—पाणिनि : अष्टा० ५।४।७७।

^२ डा० वासुदेवशरण अग्रवाल : 'गौ रूपी शतधर भरना' शीर्षक लेख, 'जनपद' त्रैमासिक, अंक १, खंड २, पृ० २८।

^३ खूँटे से बँधा रहनेवाला बछड़ा आलसी हो जाता है, जैसे कि बैठा रहनेवाला जवान आदमी तुंदिल (तोंदवाला) हो जाता है।

^४ जिस पुरुष की पत्नी कुलटा या वेश्या होगी और जो बछड़े से बैल की भाँति काम लेगा, न उसकी पत्नी घर रहेगी और न उसकी खेती ही ठीक होगी।

§२४१—आँख, कान और सींग के विचार से बैलों के नाम :—

(१) जिसकी आँखों में गहरा काजल-सा लगा रहता है, उस बैल को कजरा कहते हैं। यह पानीदार होता और हल-पैर में प्रायः आँतरा (फुर्तीला) देखा गया है। किसान आँतरे बैल को गहककर (प्रेमोल्लास के साथ) पकड़ता है। प्रेम पूर्वक प्राप्ति की इच्छा करने के अर्थ में 'गहकना' क्रिया प्रचलित है।

“बद्ध खरीदो काजरौ। रुपया दीजै आगरौ ॥”^१

* * *

“कारी आँख काजरा होई। जो माँगै तुम दै देउ सोई ॥”^२

(२) यदि किसी बैल की आँख की पुतली चितवन से खिलाफ दूसरे रख के कोये में घुस जाती हो तो उसे ताकी या ताखी (प्रा० तक्कइ = देखता है) कहते हैं। किसान इसे असगुनियाँ (अपशकुनवाला) मानते हैं—

“गिरा भैंसा ताखी बैल। नारि चुलबुली छोरा छैल ॥

इनते बचतएँ चातुर लोग। राञ्ज छोड़िकेँ साथै जोग ॥”^३

(३) जिस बैल के कान लम्बे-लम्बे होते हैं, वह लम्बकना (सं० लम्ब कर्ण) कहाता है। यह देह का ढीला (सं० शिथिल > सिदिल्ल > दिल्ल > ढीला) होता है। जिस बैल का मुतान (सं० मूत्र-स्थान) अधिक लटका हुआ होता है, वह ढिल्लमुतान कहाता है। जहाँ ढीला मुतान देह के दिल्लइपन का सूचक है, वहीं कसा हुआ छोटा मुतान अर्थात् हिरन-मुतान कसीलेपन का द्योतक है। हिरन के-से छोटे मुतान का बैल हिन्नमुतान (सं० हरिणमूत्रस्थान > हिरनमुतान > हिन्नमुतान = हिरनका-सा मुतान) कहाता है। हिन्नमुतान को किसान बार-बार देखता है और प्यार से पुचकारते हुए उसकी पीठ पर हाथ फेरता है, लेकिन ढिल्लमुतान की ओर से वह तुरन्त आँखें फेर लेता है—

“जाके लम्बे-लम्बे कान। जाकौ ढीलौ है मुतान ॥

छोड़ि छोड़ि रे किसान। नहीं त्यागिदुंगो प्रान ॥”^४

* * *

“हिन्न मुतान और पतरी पूँछ। ताहि कन्थ ! लैलेउ बेपूँछ ॥”^५

(४) जिस बैल के कान काले होते हैं, वह कनकरुआ या कनकरछोँहा कहाता है। यह सगुनी (सं० शकुनीय) और पानीदार होता है—

“कनकरछोँहा सगुनी जान। जाइ छाँडि मत लीजै आन ॥”^६

^१ आगरा (पेशगी) रुपया देकर कजरा बैल खरीदो।

^२ काली आँख का कजरा बैल हो तो बेचनेवाला जितने रुपये माँगता हो, उतने ही रुपये देकर खरीद लो।

^३ खेती के काम में धरती पर गिर जानेवाला भैंसा, ताखी बैल, चंचल स्त्री और छेले लड़का—इन चारों से चतुर लोग बचते रहते हैं। वे इनके सङ्ग से बचने के लिए राज्य छोड़कर योग भी साधते हैं।

^४ लम्बे कान और ढीले मुतानवाला बैल किसान से कहता है कि मुझे जल्दी छोड़ दे नहीं तो मैं प्राण त्याग दूँगा।

^५ जो हिरन का-सा मुतान रखता हो और पूँछ जिसकी पतली हो; हे पति ! उसे बिना पूछे खरीद लो।

^६ काले कानवाले बैल को सगुनवाला (शुभ) समझो। इसे छोड़कर दूसरा मत खरीदो।

§२४२—(१) बड़े सींगोवाला 'बड़सिंगा' (सं० बृहत् शृंगक) और मोटे सींगोवाला **मुटसिंगा** (सं० मुष्टशृंगक) कहाता है। बड़सिंगा बैल खेत में **भंगा** (विघ्न) डाल देता है और मुटसिंगा बैल से किसान की थू-थू होती है—

“बड़े सींग बड़सिंगा । पड़े खेत में भिंगा ॥”^१

* * *

“मुटसिंगा कूँ चातुरे; कहे, न लीजौ कोइ ।

मोहन भोग खवाइए; थू-थू, थू-थू होइ ॥”^२

(२) जिस बैल के सींग हिरन के सींगों की भाँति सीधे और नुकीले होते हैं, उसे '**सरइया**' या '**सरायौ**' कहते हैं। यह देह का **कसीला** और **जोरावर** (फा० जोर = ताकत + आवर = वाला = शक्तिमान्) होता है।

(३) किसी-किसी बैल की उम्र तो पूरी होती है, परन्तु निमूँछिया आदमी की भाँति उसके सींग नहीं उगते। ऐसे बैल को '**मुंडा**' कहते हैं। ऐसे बैल के लिए हेमचन्द्र (दे० ना० मा० ६।११२) ने 'मट्टो' शब्द लिखा है। पूँछ का पतला और बिना सींग का बैल किसान का पूरा पारता है—

“बिना सींग को पूँछ पतारौ । सदा किसान कौ पूरौ पारौ ॥”^३

(४) जिस बैल के सींग माथे के ऊपर कुछ टेढ़े होकर आगे की ओर झुके हुए हों, उसे '**भौंगा**' कहते हैं। इसके सम्बन्ध में लोकोक्ति है—

“जाके सींग यों । ताहि वेचै चौं ॥”^४

(५) जिस बैल का एक सींग सीधा ऊपर आकाश की ओर और दूसरा नीचे पृथ्वी की ओर को हो तो उसे '**सरगपताली**' या **कंसासुरी** कहते हैं। टेढ़ी **भौँहोवाला** बैल **भौँआटेरा** कहाता है। ये दोनों ही अशुभ हैं—

“सरगपताली भौँआ टेरा । घर के खाइ परौसी हेरा ॥”^५

(६) जिस बैल का एक सींग उगकर एक रुख में और दूसरा सींग उससे बदलते रुख में बढ़ जाता है, उसे **कैकचा** या **कैचुला** कहते हैं। कैचुले बैल का कोई सींग ऊपर को सीधा नहीं बढ़ता।

(७) **मुकटे (मुकटा बैल)** के सींग सिर के ऊपर जाकर आपस में ऐसे मिल जाते हैं कि उनका मुकुट-सा बन जाता है। यह बैल बड़ा शुभ और सगुनी माना जाता है। किसान इसे विष्णु

^१ बड़े सींगवाला तो खेती में भंगा (विघ्न) डाल देता है।

^२ चतुर मनुष्य कहते हैं कि मोटे सींगवाले बैल को कोई न ले; चाहे तुम उसे मोहनभोग (बढ़िया बढ़िया चारा) क्यों न खिलाओ, तब भी तुम्हारी बदनामी होगी।

^३ बिना सींग और पतली पूँछ का बैल सदा किसान को खेती में पूरा पारता है, अर्थात् पूरी तरह से खेती को सुन्दर तथा लाभप्रद बनाता है।

^४ जिसके सींग यों (इस तरह के अर्थात् तर्जनी और मध्यमा उँगलियों को बीच से आगे को आधा मोड़कर जो आकार बनता है, उस तरह के सींग) हों, उसको कोई क्यों बेचे ?

^५ सरगपताली और भौँआटेरा घर के आदिमियों की नाटि (सं० नष्टि) करके फिर पड़ोसी का भी सत्यानास (सं० सत्तानाश) करते हैं।

का रूप मानते हैं। यदि किसी बैल के सींग आगे की ओर माथे पर आकर कुछ-कुछ मिल-से गये हों, तो उसे **म्हौरा** कहते हैं। भौंगे के सींगों की अपेक्षा म्हौरे के सींग कुछ अधिक मुड़े हुए होते हैं। 'मुकटा' और 'म्हौरा' अच्छे बैल होते हैं—

“सिर पै मुकटे, माथनु म्हौरे। इन्हें देखि, मति भूल्यौ रहि रे ॥”^१

“म्हौरे बद्ध कमेरुआ, राखें सदा उमंग।

पात लु खड़कै पेड़ कौ, उड़ें पवन के संग ॥”^२

(८) जिस बैल के सींग पीछे को जाकर फिर कुछ नीचे को झूम (टिढ़) खा गये हों, वह **मुराया** या **मौरिया** कहाता है। यदि मुराये के सींगों की मोड़ कुछ-कुछ कुन्नी भैंस के सींगों की भाँति हो गई हो, तो उस बैल को **ईडुरा** कहते हैं, क्योंकि उसके सींगों की बनावट **ईडुरी** (वै०स० इण्ड्र = मूँज की रस्सी से बनी हुई वृत्ताकार वस्तु जिसे कहारी सिर पर रखकर फिर ऊपर से घड़ा रख लेती है) की भाँति होती है।

(९) जिसके सींग कानों के ऊपर उगकर सीधे दाँवें-बाँवें धरती के समानान्तर चले गये हों और क्रमशः आगे की ओर पतले भी होते गये हों, उस बैल को **फड्डा** कहते हैं। यदि फड्डे के टंग के सींग कुछ **पिछुमने** (कुछ पीछे के रख पर) हों, तो वे सींग **छेपरे** या **छेपड़े** कहाते हैं। उस बैल को **छिपरा** कहते हैं।

(१०) जिस बैल के सींग कानों से नीचे की ओर लटकते हुए रहते हैं, उसे **मैना** कहते हैं। यदि मैने के-से सींग बीच में कुछ खम खा जायँ और उनकी नोकें बैल के गालों में गड़ जायँ, तो वह बैल **गुलिया** कहाता है। मैना बढ़िया बैल होता है—

“मैना बैल बड़ौ बलवान। करै छिनक में ठाड़े कान ॥”^३

(११) जिस बैल का एक सींग नोकदार तीर की तरह आगे को और एक ऊपर आसमान की ओर रुखवाला होता है, उसे **ढलतरवारौ** कहते हैं।

(१२) जिस बैल के सींग मेंटों के सींगों की भाँति मुड़े हुए होते हैं, उसे **मेंढासिंगी** (सं० मेंट्रुशुंगी) कहते हैं।

(१३) जिस बैल का एक सींग किसी कारण टूट जाय या गिर जाय, तो उसे **डूँड़ा** कहते हैं। यदि जन्म से ही एक सींग न उगा हो, तो वह बैल **जनम डूँड़ा** कहाता है। जनम डूँड़े के सींग को देखकर माघ द्वारा वर्णित यमराज के भैंसे की याद आ जाती है, जिसे रावण ने इकसिंगा बना दिया है।^४ **जनम डूँड़ा** सूरत में भी अच्छा नहीं लगता और असगुनियाँ भी होता है। वास्तव में बैल की शोभा तो सींगों से ही है—

^१ जिन बैलों के सिर पर सींगों से मुकुट बन गया हो और माथे पर सींग मुड़े हुए हों तो उन्हें देखकर भूल में मत रह, तुरन्त खरीद ले।

^२ म्हौरे बैल कमेरे (काम करनेवाले) होते हैं और सदा उमंग से भरे रहते हैं। यदि पेड़ के पत्ते की खड़कन सुन लें तो वे हवा के साथ उड़ते हैं।

^३ मैना बलवान बैल है। वह क्षण भर में कान खड़े कर लेता है। बैल के खड़े हुए कान उसकी स्फूर्ति का चिह्न हैं।

^४ “परेतभर्तुर्महिषोऽमुना धनुर्विधातुमुत्खात विषाणमण्डलः।

हृतेऽपि भारे महतस्त्रपाभरादुवाह दुःखेन शृशानतं शिरः ॥”

—माघ : शिशुपालवध, सर्ग० १, छन्द ५७।

“वैल सिंगारौ । मर्द मुँछारौ ॥”^१

(१४) जिस वैल के सींग माथे और आगे मुँह पर पूरी तरह चिपटे हुए हों; केवल नोक ही नहीं, बल्कि पूरे सींग पूरी तरह चिपटे हुए हों, तो उसे **औंध कपारी** या **औंध खोपड़ा** कहते हैं। उसका **कपार**^२ (सं० कर्पर > कप्पर > कपार = खोपड़ी) औंधा होता है।

(१५) जिस वैल के सींग ऊपर सिंगों पर चिरे हुए होते हैं, वह **चिराँ** और जिसके सींगों पर कुछ-कुछ बाल से हों, वह **गरैला** कहाता है। यदि किसी वैल के सींगों में गड्डे हों तो उसे **दिवटा** कहते हैं; क्योंकि उसके सींगों में **दीवटे** (सं० दीपस्थ > दीवट > दीवट = दीवाल में बनी हुई एक जगह जहाँ दीपक रक्खा जाता है) सी बनी हुई दिखाई देती हैं। जिस वैल के सींगों के सिरे बिल्कुल सफेद हों, उसे **कोढ़िया** कहते हैं और वह सफेदी **कोढ़** (सं० कुष्ठ) कहाती है। ईंठे हुए सींगवाला वैल **मेंडुआ** कहाता है।

§२४३—**पूँछ, टाँग और खुर के आधार पर वैलों के नाम**—(१) जिस वैल की पूँछ धरती को छूती हो, उसे **धरतीभार** कहते हैं और यदि पूँछ इतनी छोटी हो कि पीछे की टाँगों के घुटनों के पास तक ही आये, तो वह **पुछटंगा** या **टाँगपुछा** कहाता है। कटी पूँछ का अथवा त्रिनां बालों की छोटी पूँछवाला **लहरा** (लैर में) और कटी पूँछ का **बंडा** (दिश० बड्हागसाल—दे० ना० मा० ७।४६ = जिसकी पूँछ कटी हुई हो) कहाता है। जिस वैल की पूँछ में काली और सफेद गड़-लियाँ-सी हों, वह **गड़ेरियायौ** या **मुसरिहा** (खुर्जे में) कहाता है। यदि पूँछ का भन्वा ऊपर सफेद और नीचे काला हो तो उसे **गंगाजमुनी** कहते हैं। यदि भन्वा बिलकुल सफेद हो, तो उसे **चौरा** कहते हैं। यदि पूँछ के बाल जगह-जगह विन्दियों के रूप में काले और सफेद हों, तो वह वैल **‘तिलचामरा’** कहाता है। मुसरिहा वैल असगुनियाँ होता है—

“वैल मुसरिहा जो कोई लेइ । राज भङ्ग पल में करि देइ ।

त्रिया बाल सव कछु छुटि जाइ । घर-घर भीख माँगि कै खाइ ॥”^३

“छुद्र सद्द सौ कहै, चलौ मुसर घर जायँ ।

घर के घाई में रहें, पहलें परौसिन खायँ ॥”^४

(२) यदि किसी वैल की पूँछ के दोनों ओर पुट्टों के ऊपर अलग-अलग दो भौरियाँ हों, तो उसे **भौरिआ** या **भौरिहा** कहते हैं। किसी-किसी वैल की पूँछ के नीचे **लँगोटा** (सं० लिङ्गपट्टक > लिङ्गवट्टक > लिङ्गउट्टक > लंगोटा > लँगोटा = गुदा-स्थान से लेकर अण्डकोशों तक बनी हुई एक काली धारी) होता है। लँगोटेवाला वैल **लँगोटिआ** कहाता है। यह वैल अच्छा माना जाता है—

“कारौ लँगोटा, बैंगन-खुरी । कन्थ ! खरीदौ, खुसी-खुसी ॥”^५

§२४४—जिस वैल की टाँगें और छाती घोड़े की सी होती है, उसे **असीना** (सं० अश्व +

^१ वैल सींगोंवाला और मर्द मुँछोंवाला ही शोभा पाता है।

^२ सं० कपाल > कपार। यह विकास-क्रम भी संभव है।

^३ जो मुसरिहा वैल लेगा, उसका पल मात्र में राज्य भंग हो जायगा। उसके स्त्री-बच्चे सब कुछ उससे छुट जायेंगे और वह घर-घर भीख माँगता फिरेगा।

^४ छु: दाँतवाला वैल सतदन्ते से कहने लगा कि—चलो, हम तुम मुसरिहे के यहाँ चलते हैं। तब तीनों पहले पड़ोसियों को मारेंगे फिर घर के आदमियों को।

^५ जिस वैल का लँगोटा काला हो और खुरों का रङ्ग बैङ्गन का-सा हो, हे कान्त ! तुम उसे खुशी से खरीद लो।

फ़ा० सीना) कहते हैं। यह काम में **बज्जा** (खराब) होता है, क्योंकि चलने में **डोकर** खा जाता है।

जिसकी देह भारी और टाँगे छोटी हों, उसे **सूअर गोड़ा** सं०शुकर + हि० गोड़) कहते हैं। लम्बी टाँगोंवाला बैल **लमटँगा** कहाता है। सूअर गोड़े के सम्बन्ध में प्रसिद्ध है—

“न्हैनी पसमी पतरपूँछिया, सूअर गोड़ा पावै।

हीला हुज्जत करै न वाबहूँ, म्हाँ माँगे दे आवै ॥”^१

§२४५—जो बैल चलने के समय धरती पर खुर घिसता चले, वह **खुरघिसा**, जिसके खुरों की अगाई (अग्रभाग) खुरपे की शकल की-सी हो, वह **खुरपौलिया**; जिसके खुर गधे-के खुर की भाँति हों, वह **खरखुरा**; जिसके खुरों के बीच में काफी जगह हो, उसे **खुरफाट** और जिसकी टाँग के एक खुर के दोनों भागों में से एक भाग कटा हुआ हो, उसे **खुरकटा** कहते हैं। जिस बैल के खुर चलते समय मुँह खोलकर अधिक फैल जाते हैं, वह **खुरचला** कहाता है। **खुरचले** के खुर धरती पर पाँव रखते ही चौड़ जाते हैं और उठते ही खुरों के दोनों भाग आपस में मिल जाते हैं। ऐसे बैल **पोच** (फ़ा० फ़ूच = कमज़ोर) और **बज्जे** (खराब) माने गये हैं—

“दाँत गिरे और खुर घिसे, पीठ बोभ नहीं लेइ।

ऐसे बज्जे बैल कूँ, कौन बाँधि भुस देइ ॥”^२

मुराये अर्थात् मोचिये के पास जिसकी टाँगे घूम जाती हों, वह बैल **मोचैल**; और चलने में जिसके खुर से खुर लग जाते हों, वह **नेबरा** कहाता है।

§२४६—**रूप और रंग के आधार पर बैलों के नाम**—बैल की पीठ पर जो लम्बी हड्डी होती है, उसे **रीढ़ा** या **बाँस** कहते हैं। जिस बैल का बाँस ऊपर को उभरा हुआ होता है, उसे **बाँसिया** कहते हैं। बाँस का ऊपर निकल आना **बोदगाई** (दुर्बलता) की निशानी है। मांसदार पीठ, जिसमें बाँस नीचे दबा रहता है और पीठ के बीच में लम्बी हालत में गहराई रहती है, **बरारी** कहाती है। बरारीवाला बैल **बरारिया** कहाता है। प्रायः प्रत्येक किसान बाँसिया को छोड़कर पैंठ में **बरारिया** को **गहककर** (उल्लास और प्यार के साथ आगे बढ़कर) पकड़ता है और पीठ थपथपाता है। सूदास की राधा की पीठ जो बरारिया बैल की-सी (केले के सीधे पत्ते की भाँति) थी, वह वियोग में बाँसिया बैल की-सी (केले के उल्टे पत्ते के समान) हो गई थी।^३

यदि पीठ का रीढ़ा (बाँस) **गुम्मतदार** बनकर एक जगह ऊपर को उठ गया हो, तो उस बैल को **कुबड़ा** (देश० कुब्बड़ > कुबड़ा) कहते हैं।

सामान्यतः प्रत्येक बैल के जितनी **पसुरियाँ** (सं० पशुका) होती है, उनमें से यदि किसी बैल में एक-दो कम हों तो उसे **अनासू** या **नहसुआ** कहते हैं। **अनासू** (सं० ऊनपार्शुक) **सीरा-धीरा** (सुस्त) होता है और **असैना** (सं० असहनीय) भी माना जाता है।

^१ बारीक बालोंवाला और पतली पूँछ का सूअर-गोड़ा बैल अच्छा होता है। यदि सूअर-गोड़ा बैल दाँख पड़े तो खरीदनेवाले को चाहिए कि वह भ्रंशट न करे, बल्कि मुँह माँगे दाम देकर उसे तुरन्त खरीद ले।

^२ जिस बैल के दाँत गिर गये हों, खुर घिस गये हों और जो पीठ पर बोभा न ढो सकता हो; ऐसे दुर्बल बैल को कौन खूँटे से बाँधेगा और भुस देगा अर्थात् कोई नहीं।

^३ “कदलीदल-सी पीठि मनोहर, मानौ उलाटि ठई।”

§२४७—जिस बैल की पीठ का रंग हिरन की पीठ का-सा होता है, वह **कुरंगिया** कहाता है। लाल और पीले रंग के बैल को **गोरा** कहते हैं—

“नामी रंग कुरङ्ग रङ्ग, गोरो गमरा जान ।”^१

सफेद पसमी (बाल) और नीली खाल का बैल **धौरा** और सफेद खाल तथा नीली पसमी का **लीला** कहाता है। पीले रंगवाले बैल को **पीरौंदा** या **महुअर** (महुए के से रंग का) कहते हैं। **लीले** और **धौरे** बैल बढ़िया; लेकिन **महुअर बैल** बहुत घटिया होता है—

“महौं को मोट रङ्ग में महुअर । ताके लैं का कहति बहूअर ॥

चलै तो आधे दाम उठाने । नहीं तो भड्ड भये सव जाने ॥”^२

यदि देह पर लाल, काले तथा सफेद रंग के छोटे-छोटे धब्बे और वूँदें हों तो उस बैल को **छुरा** या **छिरकैला** कहते हैं।

काले और सफेद रंग की धारियाँ या धब्बे जिस बैल पर हों, उसे **कबरा** या **चितकबरा** कहते हैं। जिस बैल का मुँह सफेद हो और शेष शरीर काला हो, तो उसे **मुँहधोवा** कहते हैं। माथे पर बड़ी और गोल सफेदी हो, तो उसे **चँदुला** कहते हैं। यदि खाल सफेद और पसमी पीली हो तो उसे **सुनैरिया धौरा** कहते हैं। कत्थई रङ्ग का बैल **लाखा** या **खैरा** कहाता है। जिसकी देह पर कई सफेद फूल-से हों, उसे **फुलुआ** कहते हैं। फुलुआ अच्छा नहीं माना जाता—

“जहाँ परै फुलुआ की लार । लेउ खरैरौ भारौ सार ॥”^३

यदि किसी बैल का सारा शरीर बिलकुल सफेद हो, पसमी भी सफेद हो और आँखों की पुतलियाँ और **बिनुनियाँ** (वरौनियाँ) भी सफेद हों, तो उसे ‘भुरा’ कहते हैं। यह बज्जा होता है—

“बैल बिसाहन जइयौ कन्त । भुरा के न देखियौ दन्त ॥”^४

§२४८—**स्वभाव के आधार पर बैलों के नाम**—हल, गाड़ी आदि में गिरकर लेट जानेवाला बैल **गिरा** और अड़ जानेवाला कामचोर **गरिआ** (सं० गलि) कहाता है। गरिआ को खरीद कर किसान तो अपना कर्म ठोकता है; लेकिन गरिआ सार में पड़ा-पड़ा चैन की बंसी बजाता है। काव्य-प्रकाश-कार ने ‘गरिआ’ की सुख-नींद को अच्छी तरह पहँचान लिया था।^५

गिरा के सम्बन्ध में किसान का कथन है—

“सैल जुआ की छुवत ही, गिरा धरनि गिराय ।

साँट आर की चुमनि पै, टाँग देइ फैलाय ॥”^६

^१ हिरन के रंग का बैल नामवर और बैल गँवार (खराब) होता है।

^२ महुए के फूल की भाँति पीला, और मुँह का मोटा बैल हो तो उसके लिए हे खी ! तू क्या कहती है ? यदि चल जाय तो आधे दाम उठ आये; नहीं तो सब पैसा भड्ड (व्यर्थ) हुआ समझो।

^३ सार में जहाँ फुलुए की लार (मुँह का थूक) गिरे, वहाँ से उसे तुरन्त खरैरा (भाड़ू) लेकर भाड़ देना चाहिए।

^४ यदि बैल खरोदने के लिए जाओ तो हे पति ! भुरे के तो दाँत भी मत देखना।

^५ “गुणानामेव दौरात्म्यात् धुरि धुर्यो नियुज्यते ।

असंजातकिणस्कन्धः सुखं स्वपिति गौर्गलिः ॥”

—मम्मट : काव्यप्रकाश, उल्लास १०। श्लोक ४८० ।

^६ जूए की सैल (एक छोटी सी लकड़ी जो जुए के सिरे पर छेद में पड़ी रहती है) को छूते ही गिरा पृथ्वी पर गिर पड़ता है। उठाने के लिए यदि साँटा (चमड़े का तस्मा जो पैने में बँधा रहता है) और आर (पैने के सिरे पर टुकी हुई नौकदार पतली कील या चोभा) के चुमाने से वह अपनी टाँगें और फैला देता है।

स्वभाव का चंचल और तेज बैल तत्तौ, बिर्रा, चमकनौ और करुआ नाम से पुकारा जाता है।

जो बैल खूब खाता है लेकिन काम नहीं करता, वह मन्चर कहाता है। यह गरिआ का ही भाई-बन्द है। मन्चर जैसा एक बैल 'खडर' होता है, जो खाता अधिक है, लेकिन ताकत कम रखता है।

पास में आदमी को देखकर लात फेंकनेवाला बैल लतखना, सींग मारनेवाला मरखना, और सिर को आगे करके धक्का देनेवाला भौरा कहाता है। सिर से धक्का देकर बैल जब किसी को मारता है, तब 'भौरना' क्रिया प्रयुक्त होती है।

मरखना बैल हत्या-खोरी (लड़ाई-भगड़ा) की जड़ है—

“बहु मरखनौ चमकनि जोय । ता घर उरहन नित उठि होय ॥”^१

जो बैल घाम (सं० घर्म > घम्म > घाम) में हौक जाता है (जोर से साँस का चलना 'हौकना' कहाता है) वह तैपल कहाता है। जो बैल अपनी जीभ बाहर निकालकर उसे साँप की भाँति प्रायः हिलाता रहता है, वह साँपिया कहाता है और उसकी जीभ पर साँपिन मानी जाती है। ऊपर-नीचे जीभ हिलाना 'लफलपाना' या 'लपलपाना' कहाता है।

जो बैल खँटे पर बँधा हुआ हिलता ही रहता है, वह हल्लना कहाता है। हल्लना जिसके यहाँ होता है, उसकी अनैठ (सं० अनिष्ट) करता है। एक रोग 'सिन्न' होता है, जिसमें बैल का पाँव नहीं उठता बल्कि वह उसे ज़मीन पर ही कढ़ेरता (= खचेड़ता) है। सिन्न रोग वाले बैल को सिन्नैला कहते हैं।

बैल कैसा ही क्यों न हो, भैसे से वह हर हालत में अच्छा ही माना गया है। लोकोक्ति है—

“बैल नौ कौ । भैसा सौ कौ ॥”^२

छुठ (सं० षष्ठी), आठे (सं० अष्टमी) और चौदस (सं० चतुर्दशी) को बैल खरीदकर घर लाना अशुभ माना गया है—

“छुठि आठें चौदसि चौपायौ । बदि कें नँठि करै घर आयौ ॥”^३

§२४६—बैलों के रोगों के नाम—मनुष्य के गले में एक कौड़ी (सं० कपर्दिका) के समान छोटी-सी हड्डी उठी रहती है, उसे टेंडुआ कहते हैं। ठीक इसी तरह बैल, गाय और भैंस आदि पशुओं के गले में एक हड्डी होती है। उसे केसिया कहते हैं। जब केसिया नाम की हड्डी पर सूजन आ जाती है तो उस रोग को 'हेलुआ' कहते हैं।

जब बैल के खुरों के बीच में घाव हो जाते हैं, तब वह रोग पका कहाता है। पका में आया हुआ बैल जब चल नहीं सकता, तब वह अपाहज (सं० अप्राथेय) कहाता है। अपाहज को कजैल या कजाहल भी कहते हैं। यदि बैल की टाँगों के जोड़ों में से खून निकलने लगे, तो उसे 'मूँजे फूटना' कहते हैं। बैल की एक टाँग सूज जाय और जमीन पर न रखी जा सके, तो उस रोग को इकटंगा कहते

^१ जिस घर में मरखना बैल है और चटक-मटक की स्त्री है, उसमें सदा उलाहने ही आते रहते हैं।

^२ बैल नौ रुपये का भी अच्छा; लेकिन सौ रुपयों में खरीदा हुआ बढ़िया भैसा खेती के लिए अच्छा नहीं।

^३ यदि घर में चौपाया षष्ठी, अष्टमी और चतुर्दशी को आवे, तो अवश्य ही अनिष्ट करता है।

हैं। ऐसा ही रोग चारों टाँगों में हो जाय तो **चौरंगा** कहाता है। जब बैल की देह में पानी हो जाता है और दर्द से वह रँभाने लगता है, तब उसे **वेदनी रोग** कहते हैं। गले में एक लम्बा फोड़ा-सा उठ आता है, जिसे **चिलैना** कहते हैं। **मेंडुकी** रोग में गुदा भाग पर एक **गडूमरी**-सी उठ आती है। **नरुका** या **टैना** रोग में बैल की टाँग की कोई नस उतर जाती है। **चिरइयाविस** रोग में बैल के शरीर पर चकते पड़ जाते हैं किसानों का कहना है कि **चिरइयाविस** बैल के शरीर पर एक विरोप प्रकार की चिड़िया के बैठ जाने से होता है। जब किसी पौहे का पेट फूलकर बम्ब-सा हो जाता है, तब उसे '**अफरा**' कहते हैं। संभवतः '**छुपका**' रोग में बैल की देह पर चकते पड़ जाते हैं। **बँधा** रोग में बैल का गोबर और पेशाब बंद हो जाता है।

जब शरीर में गाँठें हो जायँ तो वह रोग **गुम्मरि**, पूरा शरीर सूज जाय तो **सुजैका**, गला सूँध जानेवाला रोग **बिलइया** कहाता है। जिस रोग में बैल के मुँह से घर्-घर् की आवाज निकले, तो वह **घरुआ**, देह अकड़ जाय तो **अकड़ा**, और नाक के नथुओं से पानी-सा झड़ने लगे तो वह **कुम्हेड़ी** रोग कहाता है। **मकोइ** रोग से बैल का एक सींग खोखला होकर गिर जाता है; तब वह **डूँडा** कहलाने लगता है। **अमेंडी** रोग में जब बैल की कनपटी और कानों की जड़ें सूज जाती हैं, उसका चारा खाना छूट जाता है और उससे पानी भी नहीं पिया जाता, तब उस रोग को '**आरजा**' (फ़ा० आजार) कहते हैं। किसान बैल के न चलने पर दो वाक्यों का प्रयोग बहुधा किया करता है—(१) '**अरे तोमें आजार दै हूँ**।' (२) '**अरे तोइ आरजा सतावे**।'

आरजा रोग में बैल को ठीक करने के लिए एक विशेष प्रकार का **काढ़ा** या **मसाला** आठ दिन तक दिया जाता है, उस मसाले को **अठरोजा** (सं० अष्ट + फ़ा० रोज = आठ दिन) कहते हैं। आरजा में बैल ऐसा ही **नफसेल** (अ० नफ़स = दम। सॉस-स्टाइन०) हो जाता है, जैसा कि दायें में। **उकठा** का मारा जैसे पेड़ नहीं पनपता; वैसे ही **आरजा** का मारा बैल नहीं **सँभलता**। लोकोक्ति है—

“उकठा रूखनु-रेड़ा। और अरजा पौहेनु-पेला ॥”^१

अधिक बोझा ढोने से बैलों की गर्दन पर सूजन आ जाती है। उस सूजन को '**कंधिया-जाना**' कहते हैं; वह एक रोग ही है। यदि कन्धे पर **कौद** (घाव) हो जाय तो वह '**कंध-कौद**' कहाता है। कभी-कभी बैल के मुतान में से वीर्य झड़ने लगता है; इससे बैल बहुत **बोदा** (कमजोर) हो जाता है। इस रोग को **भरीला** या **भरैला** कहते हैं। एक रोग **जहरबाद** कहाता है, जिसमें बैल की गर्दन सूज जाती है और इधर-उधर मुड़ती नहीं है।

'**गंभा**' नाम का एक रोग होता है, जिसमें बैल का पेट फूलकर ढोल-सा हो जाता है। कभी-कभी कब्ज़ी से बैल बहुत पतला गोबर करने लगता है और वह भी जल्दी-जल्दी; इस रोग को **ढाँड़ा** कहते हैं। यदि गोबर में आँव आवे और पेट में दर्द हो, तो उस रोग को **मरोरा** या **आँव** कहते हैं। जब बैल के पेट में सूखा दर्द होता है, तो उसे **सूल** या **सूला** कहते हैं। **सूल** (शल) को दूर करने के लिए किसान सेमल के पत्तों का **बफारा** (= हरे पत्तों की भास) देते हैं। जिस रोग में बैल की जीभ पर और गले में काँटे-से हो जाते हैं, उसे **रोहार** कहते हैं।

^१ उकठा नाम का रोग पेड़ की रेड़ (नाश) कर देता है और आरजा रोग पशुओं को दुर्बल बना देता है।

अध्याय २

दूध देनेवाले पशु

(१) गाय

§२५०—गाय और उसके अंग—किसान के घर, घेर (वह स्थान जहाँ किसान के पशु बँधते हैं, घेर या नौहरा कहाता है) और हार (जंगल के खेत) में गाय की ही माया है। इसीलिए गइया मइया है। इसके दूध से किसान पलता है और इसी के बछड़े किसान को पैसा देते हैं। इसी से वे बछड़े बौहरे कहाते हैं—

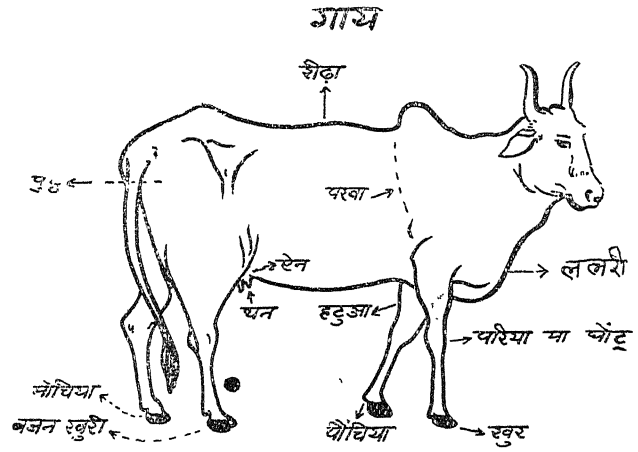

[रेखा-चित्र ३५]

‘गइया मइया । भैंस चमरिया, बछु बौहरौ, बिजरा राजा ॥’^१

जिस प्रकार उक्त लोकोक्ति में गाय को माता के समान कहा गया है, उसी प्रकार वेद में ‘अघ्न्या’। गाय के अर्थ में अथर्ववेद (एवा ते अघ्न्ये मनोऽधिवत्से निहन्यताम्—अथर्व० ६।७०।३) और निघण्टु (२।११) में आया हुआ ‘अघ्न्या’ शब्द सिद्ध करता है कि वैदिक काल में गौ अग्रथ्य एवं पूज्य मानी जाती थी।

गाय घेरने और चरानेवाले व्यक्ति को ग्वारिया और दूध दुहनेवाले को धार-कढ़इया कहते हैं। दूध दुहने के अर्थ में कोल जनपद में प्रचलित धातुएँ गाय मिलना (=गाय का दूध दुह लेना), धार काढ़ना और ‘धार निकालना’ हैं। दूध थनों से जिस रूप में निकलता है, उस रूप को ‘धार’ कहते हैं। इस ‘धार’ शब्द के मूल में शतपथ का वह वाक्य ही मालूम पड़ता है, जिसमें ऋषि ने गाय को सहस्र धाराओंवाला भरना बताया है।^२

गाय (अप० गावी^३ > गाई > गाइ > गाय) की पूँछ की जड़ (पुच्छ-मूल) के दोनों ओर

^१ गाय माता है। भैंस चमारी है। बैल बौहरा है और बिजरा (साँड़) राजा है।

^२ “साहस्रो वा एव शतधार उत्सो यद् गौः”— (शत० ७।५।२।३४)

^३ हेमचन्द्र ने अपने प्राकृत व्याकरण में ‘गावी’ शब्द गाय के अर्थ में ही लिखा है। (संया० डा० आर० पिशाब, हेमचन्द्रकृत प्राकृत व्याकरण, सन् १८७७ का संस्करण, पाद २। सूत्र १७४)। पतंजलि ने भी व्या० महा० में ‘गावी’ शब्द अपभ्रंश लिखा है।

“गौरित्यस्य गावी गोष्णी गातागोपोतलिकेत्येवमादयोऽपभ्रंशाः।”

—पतंजलि : पाणिनीय व्याकरण महाभाष्य, निर्णयसागर, सन् १९०८, अ० १। पा० १।
आह्निक १, पृ० २७।

का भाग **पुठी** या **पुट्टे** कहाता है। जब गाय **व्यानहार** (दो-एक दिन में व्यानेवाली) होती है, तब उसके पुट्टों में गड्ढे पड़ जाते हैं और कूल्हे की हड्डियाँ ऊपर उभरी हुई दिखाई पड़ने लगती हैं। इस रूप को **पुट्टे-डूटना** या **पुठे तोड़ लेना** कहते हैं। व्याने से दो-तीन दिन पहले गाय पुठे तोड़ लाती है। पूँछ के नीचे गाय के मूत्र-स्थान को **जौनि** (सं० योनि) कहते हैं। जौनि के ठीक बीच में गहरी-पतली रेखा **साँकरी** कहाती है। व्यानहार गाय की साँकरी कुछ चौड़ जाती है और उसमें से सफेद तरल पदार्थ (सूत के सफेद धागे के समान और कुछ-कुछ लिवलिधा तार-सा) निकलने लगता है; जिसे **तोरा** या **तोड़ा** कहते हैं।

पिछली दोनों टाँगों के बीच में तथा पेट के नीचे दूध की एक **मँसीली** (मांसल) थैली होती है, जिसमें चार **थन** (सं० स्तन) लटक रहेते हैं, उस थैली को **ऐन** या **ऐनरी** कहते हैं। ऋग्वेद में इसके लिए 'ऊधस्' शब्द आया है।^१

यास्क (निरुक्त, नैगम काण्ड, ६।१६) ने भी ऊध को ऊपर को उठा हुआ कहा है।^२

व्याने के समय पर ऐनरी और अधिक उठी हुई तथा भारी हो जाती है। इसके लिए कहा जाता है कि "**गाय ऐनरी कर लाई है, अब साँभ-सबेरे में व्या पड़ेगी।**" ऐनरी कर लाई हुई गाय **व्याँतर** या **व्यानहार** कहाती है। ऐसी गाय के लिए वैदिक संस्कृत साहित्य में '**प्रवय्या**' शब्द आया है। पाणिनि के काल में 'आजकल में व्यानहार' के लिए एक पारिभाषिक शब्द '**अद्यश्वीना**' (अष्टा० ५।२।१३) प्रचलित था।^३

बड़ा और भारी ऐन **थलथल ऐन** कहाता है। थलथल ऐनियाई (बड़े-बड़े ऐनोंवाली) गायें दूध अधिक देती हैं। ऐनियाई गायों के लिए वेद में '**घटोश्री**' और '**शतोदना**' शब्द आये हैं। घटोश्री गाय की ऐनरी घड़े के समान होती थी और शतोदना के दूध में सौ मनुष्यों के लिए खीर बन जाती थी।

गाय की धार **सबेरे** (सं० सबेला) और साँभ (सं० सन्ध्या) कढ़ती है। प्रातः की धार **धौताई धार** और सन्ध्या समय की **संजाधार** कहाती हैं। किसी-किसी गाय को मध्याह्न में दूध देने की देव पड़ जाती है। उस समय के दुहने को **धौपरधार** कहते हैं (सं० द्विप्रहर > धौपर)।

धौताईधार और **संजाधार** के लिए वैदिक संस्कृत में **प्रातर्दाह** और **सायंदोह** (तै० सं० ७।५।३।१) शब्द आये हैं।

यदि गाय के दो थन आपस में इस तरह जुड़े हुए हों कि दोनों थनों के दूध की नसें और खाल एक हो गई हों, तो वे **पपइया थन** कहाते हैं; और उस गाय को **पपइयाथनी** कहते हैं। तीन थन की गाय **तिथनी** कहाती है। यदि चारों थन एक जगह **गुट्ट-सा** मारकर उगें, तो उन्हें **कुल्हियाये थन** कहते हैं और वह गाय **कुल्हियाई** कहाती है। कुल्हियाये थन **जुरैठा थन** भी कहाते हैं। कमी-कमी थनों में एक रोग हो जाता है, जिससे वे सूज जाते हैं। इस रोग को **थनैला** कहते हैं। जब कोई थन सूख जाता है और उसमें से धार नहीं निकलती तो उस थन को **चक-चूँदरिआ** कहते हैं। किसानों का कहना है कि उस थन पर **चकचूँदर** (छुँदर) फिर जाती है। इसीलिए वह थन **चकचूँदरिआ** कहाता है।

१ "यो अस्मै ग्रंस उत वा य ऊधनि सोमं सुनोति भवति घुमां ग्रह ।" — ऋक्० ५।३।३३

२ "गोरूध उद्धततरं भवति उपोद्धमिति वा—" यास्क : निरुक्त, नै० कां०, ६।१९

अर्थात् गाय का ऊध समीपवर्ती स्थान को अपेक्षा अधिक उठा हुआ होता है।

३ "अद्यश्वीनावष्टब्धे"

—पाणिनि : अष्टा० ५।२।३

पौहार या **हेर** (पशुओं का समूह जो जंगल में चरने जाता है) में से साँभ को घेर या **नौहरे** (हिं० नोई + सं० गृह) की ओर पूँछ उठाकर जंगल से वापिस आती हुई गाय बछरे को देखकर मुँह से जो एक प्रकार की आवाज करती है, उसे **हूँक**, **हुकार** या **रँभार** कहते हैं। रँभती हुई गायों के लिए महाभारत में 'रेभमाणाः गावः' शब्दावली आयी है।^१ सूरदास ने 'हूँकना' क्रिया का प्रयोग किया है।^२ बछड़े के वियोग में गाय जब बहुत जोर से अधिक देर तक रँभती है, तब उसे **डकराना** कहते हैं।

गाय को बुद्ध के दिन मोल लेना शुभ है और **सनीचर** (सं० शनैश्चर) के दिन खरीदना अशुभ है—

“मंगल महसी फरहरै, बुद्ध फरहरै गाय।”^३

“गाय सनीचर भैंस बुध, घोड़ा मंगलवार।

जो कोई धनी बिसाइहै, फेर न आवैं द्वार।”^४

व्याते समय गाय की **जौनि** (सं० योनि) में से पहले एक पानी भरी थैली निकलती है, जिसे **मुतलैड़ी** कहते हैं। फिर रक्त मांस से बनी जाली के अन्दर बच्चा आता है। उस जाली को **भेरी** कहते हैं। फिर **जेर** निकलता है।

§२५१—**आयु, व्याँत और दूध के विचार से गायों के नाम**—गाय के गर्भ से पैदा हुआ मादा बच्चा **जेंगरी** कहाता है। **चुखेटी** या **जेंगरी** दूध ही पीकर रहती है। जेंगरी से बड़ी **बल्लिया** होती है। जब बल्लिया जवान हो जाती है, तो उसे **कलोर** (सं० काल्या) और उससे कुछ बड़ी को **ओसर** या **ओसरिया** (सं० उपसर्ग > ओसरिया) कहते हैं। यास्क (निघण्टु कोश, २।११) ने गाय के अर्थ में दो पर्यायवाची शब्द '**उस्रा**' (ऋक्० १।६२।४)^५ और '**उस्रिया**' का उल्लेख किया है। पाणिनि ने अपने सूत्र (उपसर्ग काल्या प्रजने—अष्टा० ३।१।१०४) में यह स्पष्ट किया है कि प्राचीन काल में आयु के दृष्टिकोण से गाय के लिए '**उपसर्ग**' और '**काल्या**'—ये दो नाम प्रचलित थे। जिस गाय का गर्भधारण करने का समय आ गया हो, वह 'काल्या' और जो गर्भाधान के लिए बिजार के पास जाने योग्य हो, वह **उपसर्ग** कहाती थी। गर्भवती ओसरिया को '**धनार ओसर**' या '**धनार पठिया**' कहते हैं। इसके लिए संस्कृत में पुराना शब्द '**प्रण्डोही**' (अमर० २।६।७०) था।

गाय जब बिजार से गर्भ धारण कराने की इच्छा करती है, तब उसके लिए '**उठना**' धातु का प्रयोग होता है। बिजार (साँड़) से मिलकर जब गर्भ धारण करा लेती है, तब उसके लिए '**हरी**

१ “ऊर्ध्वं पुच्छान् विधुन्वाना रेभमाणाः समन्ततः।

गावः प्रतिन्यवर्तन्त दिशमास्थाय दक्षिणाम् ॥”

—महाभारत, विराट पर्व गोहरण पर्व, सातवलेकर संस्क०, अ० ५३, श्लो० २५

२ “जला समूह बरषति दोड अखियाँ हूँ कति लीन्है नाउँ।

—सूरसागर, काशी ना० प्र० सभा १०।४०७०

३ मंगल को भैंस और बुद्ध को गाय खरीदी जायँ तो फशती-फूशती हैं।

४ यदि कोई धनी (पुरुष जो पशु मोल लेता है, अर्थात् पशु का स्वामी) शनिवार को गाय, बुद्धवार को भैंस और मंगलवार को घोड़ा खरीदता है तो ऐसे पशु फिर उसके द्वार पर नहीं आते।

५ “अधिपेशंसि वपते नृत्वरिवापोणुंते वक्षउस्रेव बर्जहम्।” ऋक्० १।९२।४

होना', 'औहरना', 'धन चढ़ना', ग्यावन (गाभिन) होना, साहना या बिजार मानना धातुओं का प्रयोग होता है। बिजार (साँड़) से मिलने पर यदि गाय गाभिन नहीं रहती, तो उसके लिए 'पलटना' क्रिया प्रचलित है। यदि एक वर्ष तक गाय कभी न उठे; यदि उठे तो बिजार के मिलने पर गाभिन न रहे, तो वह 'लान मारना' या ब्याँत मारना कहाता है। उस साल वह ठल्ल नाम से पुकारी जाती है। 'ठल्ल' धन नहीं चढ़ती। देशी नाममाला (४५) में 'ठल्ल' शब्द का अर्थ निर्धन ही है।^१ जो और ठल्ल (सदा बाँझ) होती हैं, उनके लिए प्राचीन संस्कृत शब्द 'वशा' (अमर० २।६।६६) था।

ओसरिया हरी होने के लिए खूँटे पर बँधी-बँधी रौहद (घूमना, हिलना तथा कूदना) मचाती है और रँभाती है, लेकिन कोई-कोई गाय विलकुल चुप रहती है, उसे असल धेनु कहते हैं। महाभारत काल में गाय के लिए 'माहेयी' और तीन वर्ष की गाय के लिए 'त्रिहायणी' शब्द प्रचलित थे।^२

कोई-कोई गाय हरी तो हो जाती है; परन्तु कुछ दिन बाद उसका गर्भ-खाव हो जाता है। इसके लिए 'तूना' या "तुइना" क्रिया प्रचलित है। तू जानेवाली गाय को तुअनी कहते हैं। संस्कृत में इसके लिए वेहत् (पाणिनि : अष्टा० २।१।६५) और अवतोका (अथर्व० ८।६।६, अमर० २।६।६६) शब्द आये हैं।

ओसरिया धन चढ़ जाने के बाद जब एक बार ब्या लेती है, तब वह पहलौन कहाती है। संस्कृत में ऐसी गाय को गुष्टि (गुष्ट्यादिभ्यश्च—पाणिनि : अष्टा० ४।१।१३६) कहते हैं।

§२५२—जो गाय प्रति वर्ष बच्चा दे, वह बरसौड़ी और जो दो बरस में ब्यावे, वह दुबरसी कहाती है। बरसौड़ी गाय के नीचे सदा बछड़ा दूध चोंखता रहता है। इसीलिए ऐसी, गाय को वेद (अथर्व० ६।४।२१) में नित्यवत्सा कहा है। अमर कोशकार ने 'नैचिकी' गाय को सबसे बढ़िया बताया है—(उत्तमा गोषु नैचिकी—अमर० २।६।६७)। ऐसा प्रतीत होता है कि 'नैचिकी' शब्द प्राकृत से संस्कृत में पीछे के द्वार से घुस आया है (सं० नैचिकी > नैचिकी)।

पाणिनि ('समां समां विजायते' अष्टा० ५।२।१२) के आधार पर कहा जा सकता है कि 'बरसौड़ी गाय' प्राचीन काल में 'समांसमीना' कहलाती थी। पतञ्जलि (महाभाष्य, ५।३।५५) ने कहा है कि बछिया से ही सदा ब्यानेवाली बरसौड़ी गाय बहुत बढ़िया होती है।^३

जिस गाय को ब्याये हुए ५-६ दिन ही हुए हों, उसे अलब्यानी कहते हैं। अलब्यानी का दूध औटाते ही फट जाता है। उस फटे दूध को कीला (खैर०, इग० और अत० में), पेवसी (हाथ० और कोल में) या खीस (खुर्जे में) कहते हैं। पहली बार के दूध में गाय के थनों के रास्ते में जमी हुई कील (गाँठ) निकलकर आती है। अतः वह दूध कीला (सं० कीलक) कहाता है। पेवसी (सं० पीयूषिका) और खीस (फा० खीस = कील) शब्द भी उसी अर्थ के द्योतक हैं।

कुछ गायें बिना बछड़े के दूध नहीं देती। यदि बिना बछड़ा चुखाये, उनकी धार कोई काढ़ने लगे तो वे दूध चढ़ा जाती हैं। चढ़े हुए दूध को थनों में उतारने के लिए धारकढ़इया (दुहनेवाला) थनों को ऊपर से नीचे को हल्के हाथ से सूँतता रहता है। इस के लिए 'पँसुराना' क्रिया

^१ ठल्लो निर्धनः—हेमचन्द्र : देशी नाममाला, पूना संस्करण ४५।

^२ "सर्वश्वेतेव माहेयी वने जाता त्रिहायणी"—महाभारत, विराट पर्व, कीचक बध, सातवलेकर संस्करण, अध्याय १७, श्लोक ११।

^३ डा० वासुदेवशरण अग्रवाल : 'गौ रूपी शतधार भरना' शीर्षक लेख, जनपद त्रैमासिक, अंक १, खंड २, पृ० १५।

प्रचलित है। कुछ गायें पँसुराने पर भी दूध नहीं उतारतीं, तब दुबारा बछड़ा चुखाने पर ही उनके थनों में दूध आता है। ऐसी गायें **चुखेटियाई**, **बछदुही** या **लगैन** कहाती हैं। सर ने उन्हें '**बच्छदोहनी**' लिखा है।^१

दूध देनेवाली गाय का यदि बच्चा मर जाता है, तो वह **तोड़** कहाती है। यदि **लगैन** का बच्चा मर जाय तो बड़ी **हठलैर** (कष्ट से परिपूर्ण आयोजन) करनी पड़ती है। लगैन से दूध लेने के लिए उसके मरे हुए बछड़े की खाल कढ़वाकर उसमें भुत भरवा दिया जाता है। इस तरह जो बनावटी बछड़ा बनाया जाता है, उसे **कटेला** (लैर० खुर्जे में **कटेरना** भी), **सूँड़ा** या **खलबच्चा** (कोल में) कहते हैं। **तोड़** या **लगैन** गाय को दुहने से पहले उसके थनों में खलबच्चा का मुँह छुवा दिया जाता है, तभी वह दूध देती है। सम्भवतः ऐसी गायों के लिए ही शतपथ ब्राह्मण (२।६।१।६) में 'निवान्या' और ऐतरेय (७।२) में 'अभिवान्यवत्सा' शब्द आये हैं।

जिस गाय को दूध देते हुए और ब्याये हुए काफी दिन (लगभग ६ मास) बीत गये हों, उसे **बाखरी** या **बकैनी** (सं० बष्कयणी) कहते हैं। बष्कयणी शब्द बहुत प्राचीन है। पाणिनि ने अपने सूत्र (अष्टा० २।१।६५) में गृष्टि, धेनु, वशा, वेहत् शब्दों के साथ ही 'बष्कयणी' शब्द का उल्लेख किया है।^२

जब गाय का गर्भ लगभग पूरे महीनों का हो जाता है, तब '**भुक आना**' क्रिया का प्रयोग होता है। भुकी हुई गाय बहुत **हौले-हौले** (धीरे-धीरे) चलती है। ब्याने से २-३ महीने पहले वह दूध देना बन्द कर देती है, उसे **लात जाना** कहते हैं।

प्रायः गायें **साँझ-सकारे** (सं० संध्या-सकाल) की **छाक** (समय) में ही दूध दिया करती हैं, किन्तु जो गाय सबेरे दुह जाने के बाद दोपहर को भी दूध दे दे और फिर साँझ को भी उतना ही दे, जितना कि हर साँझ को दिया करती है, तो उसे **दुधैल** कहते हैं। ऐसी गायों के लिए हेमचन्द्र (देशी० ना० मा०, ५।४६) ने '**दुधोलणी**' शब्द लिखा है। 'दुधैल' सम्भवतः सं० 'दुग्धल' से व्युत्पन्न है। जो नियम से दोनों समय दूध न दे उस गाय को **तारकुतारी** कहते हैं।

जो गाय धूप में गर्मी बहुत मानती है, उसे **घमैल** या **घमियारी** कहते हैं। प्रायः ग्यावन (गामिन) घमैल तू पड़ती है—

“हरी खेती ग्यावन गाइ। तब जानौ जब मुँह तक जाइ ॥”^३

कोई-कोई गाय अपने जीवन में केवल एक बार ही गर्भ धारण करती और ब्याती है। वह फिर कभी उठती भी नहीं; उस गाय को **तपोवनी** कहते हैं।

जब गाय के थनों में से मामूली दाब से ही काफी दूध निकल आता है, तब वह **नरमधार** कहाती है।

बहुत पतली-दुबली गाय को '**ठाँठर**' कहते हैं। ठाँठर की देह में हड्डियाँ ही हड्डियाँ दिखाई देती हैं, मांस बिलकुल नहीं।

^१ वह सुरभी वह बच्छदोहनी खरिक् दुहावन जाहीं ॥”

—सूरसागर, काशी नागरीप्रचारिणी सभा, १०।४।५७

^२ पोटायुवतिस्तोक कतिपयगृष्टि धेनुगशा वेहद् बष्कयणी प्रवक्तु ओत्रियाध्यापक धूर्तैजातिः”

—पाणिनि : अष्टाध्यायी २।१।६५

^३ हरी खेती का पूरा होना तभी सम्भो जब कि उसका दाना पककर खलिहान से घर में आ जाय। और रोटियाँ बनने लजें इसी तरह गामिन गाय का ब्याना भी तभी सफल सम्भो, जब उसका दूध पीने को मिला जाय।

दूध और घी के विचार से भी गायों के कई नाम अलीगढ़ क्षेत्र में प्रचलित हैं। जो दूध अधिक दे और घी कम करे, वह **दुधार** (सं० दोग्घ्री)^१ और जो दूध कम दे और घी अधिक करे, वह **ध्यार** कहाती है। दुधार की लात सब सहते हैं—

“लात सहौ दुधार की। फटकार सहौ दतार की ॥”^२

जो दूध और घी दोनों ही अधिक करे, वह **गुनीली** या **कनीली** कहलाती है। जो न दूध ही ठीक दे और न उसमें से घी ही सन्तोषजनक निकले, वह **बज्जी** या **चोड़** कहाती है। कोई-कोई गाय चारा और **सानी** (भुस में जब आटा या खली मिला देते हैं, तो वह मिश्रण सानी कहाता है) तो खूब खाती है, लेकिन दूध बहुत ही कम अर्थात् नाममात्र को, देती है, उसे **लटोर** कहते हैं। यदि लटोर बहुत भारी देह की और मोटी खालवाली बन जाती है, तो उसे **मुस्टंडी** कहते हैं। मुस्टंडी सारी खुराक को देह पर ही ले जाती है। **सुहेल गाय** लटोर की उलटी होती है; अर्थात् **सुहेल** खाती तो बहुत कम है, लेकिन उस खुराक के देखे, दूध बहुत देती है। मेरठ की कौरवी बोली में सुहेल को **‘सहेज’** भी कहते हैं। गाय जब अपना दूध दुहवा ले, तब उस क्रिया के लिए **‘गाय मिल जाना’** कहा जाता है। **हालै-हाल** (तुरन्त) थनों से निकाला हुआ दूध **थनकड़ऊ** कहाता है। कोई-कोई गाय पहले अच्छी तरह सानी या हरियाई (हरी-हरी पत्तियों का चारा) खा लेती है, तब जाकर **मिलती** है, अर्थात् दूध देती है। ऐसी गाय **पिटिया** या **भिकिया** कहाती है। पूरी तरह पेट भर जाने के अर्थ में **‘भिकना’** धातु प्रचलित है। जो बहुत कम खाय और जिसे चाहे जिस समय, चाहे कोई दुह ले, उसे **महासूधी**, **कामधेनु** या **महागऊ** कहते हैं। यजुर्वेद में ऐसी गाय के लिए ‘कामदुध’ शब्द आया है—कामदुधाअन्तीयमाणाः (यजु० १७।३)। महागऊ के नीचे छोटे-छोटे बालक पाँवों और हाथों के बल (सहारे) बलुडों की भाँति खड़े होकर अपने **होटों** (सं० ओष्ठ) से उसके थन पपोरते हैं और **डोंकला** (मुँह में गाय के थन से सीधी धार लेना) मारते हैं, वह तब भी चुपचाप खड़ी रहती है। जो गाय **चोथ** (बँधा गोबर) न करके **ढाँड़ा** (पतला गोबर) करती है, उसे **ढाँड़िनी** कहते हैं।

§२५३—**स्वरूप, रंग, सींग और पूँछ के विचार से गायों के नाम**—जिस गाय की पीठ की हड्डी ऊपर को निकली हुई दिखाई पड़ती है, उसे **बाँसैड़ी** कहते हैं। जो गाय भादों के महीने में ब्याती है, वह **भदमासी** कहाती है। यह असगुनी मानी गई है—

“सावन घोड़ी भादों गाय। जो कहूँ भैंस माह में ब्याइ ॥

अनैठ की जर जानौं जाइ। वाकौ सत्यानासु ही जाइ ॥”^३

जिस गाय की **चाँद** (सिर) पर सफेदी हो, वह **चँदुली** और जिसके माथे पर सफेद लम्बी रेखा हो, वह **टीकुलिया** कहाती है। काली आँखों की **कजरी** और सफेद पुतलीवाली **कंजो** कही जाती है। जिसकी देह का रंग स्यार का-सा होता है उसे **सिरकटिया** कहते हैं। सफेद रंग की **धौरी**, काले रंग की **स्यामा** (श्यामा), लाल रंग की **लल्लो**,^४ कहीं काली और कहीं सफेद

^१ दोग्घ्री धेनुर्वोडाऽनडवान् आशुः सप्तिः। शुक्ल यजु० २२।२२

^२ दुधार गाय की लात और दाता की फटकार सह लो।

^३ यदि किसी के घर सावन में घोड़ी, भादों में गाय और माह में भैंस ब्यावे तो इसे अनिष्ट की जड़ समझिए। उस घर का तो सत्यानास ही हो जाता है।

^४ लल्लो रोहितवर्णा होती है। इसके दूध से हौलदिली (हृदय-दौर्बल्य) और कमलबाउ (हरिमा) रोग नष्ट हो जाते हैं।

“अनुसूर्यमुदयतां हृद्योतो हरिमा च ते।

गो रोहितस्य वर्षेन तेनत्वा परिध्मसि ॥” —अथर्व० १।२२।१

कबरी या चितकबरी (सं० चित्रकर्बुरी), कई रंगों की और भूरे रंग की भूरी कहाती है। जिसकी सारी देह सुन्नकारी (श्यामकाली) हो और चारों टाँगों खुरों के ऊपर सफेद हों, उसे चरनामिरती या चिन्नामिरती (सं० चरणामृती) कहते हैं। टेढ़े-मेढ़े खुरों की गैनी, आँखों में से पानी गिरानेवाली 'अंसुढरिया', मुँह पर सफेद चौड़ी धारीवाली 'मुँहपाट' और जिससे कलीले (एक प्रकार का कीड़ा) चिपटे रहें वह कल्लनी कहाती है।

छोटे कद की गाय गट्टी या नाटी^१ कहाती है। बहुत ऊँची गाय को बरधागाय कहते हैं। दूटे सांगों की डूँडी या डूँडरिया और बड़े सांगोंवाली डूंगो या बड़सिंगो कहाती है। जिस गाय के सांग आगे को माथे पर इतने झुके हुए हों कि गाय की आँखों के ऊपर आ जायँ तो उस गाय को भागमान या लक्खो कहते हैं। बहुत छोटे सांगों की मुंडो और कान से चिपटे हुए सांगोंवाली कनचप्पो कहाती है। जिस गाय के सांग छोटे हों और हिलते हों, तो उसे कपिला^२ कहते हैं। जिसके बड़े सांग हों, लेकिन हिलते हों, तो वह डुगो कहाती है।

जो गाय रंग की काली हो, लेकिन पूँछ सफेद हो, वह चौरी या सुरगऊ कहाती है (सं० सुरभि गौ > सुरगऊ)। कटी हुई पूँछ की बंडी और बहुत लम्बी पूँछवाली तरवाभारनी कहाती है। तरवरभारनी की पूँछ जमीन से छू जाती है।

जब गाय ब्याती है तो मुतलैँडी के बाद जौनि में से बच्चे की खुरी पहले निकलती है। उसी समय किसी-किसी गाय का गर्भाशय भी बाहर को आ जाता है, उसे फूल कहते हैं। प्रायः हर ब्याँत पर जिस गाय का फूल निकल आता है, उसे फूलनियाँ कहते हैं। यह अच्छी नहीं मानी जाती।

सांग मारनेवाली मरखनी, लात (देश० लत्ता) फेंकनेवाली लतखनी और माथा आगे बढ़ाकर आदमी में धक्का देनेवाली गाय भौरनी कहाती है। भौरनी प्रायः फुरकनी भी होती है, क्योंकि फुरकनी गाय भौरती तो है ही, परन्तु मुँह से 'फुर' जैसी आवाज भी करती है। बैलों, गायों और भैंसों के बहुत से नाम एक-से ही हैं। उनमें पुंलिंग और स्त्रीलिंग का ही अन्तर है।

§२५४—स्वभाव के आधार पर गायों के नाम—जो गायें हेर या नरिहाई (पशुओं का समूह जो जंगल में चरने जाता है) में जाती रहती हैं, उनमें से किसी-किसी को यह टेब पड़ जाती है कि जहाँ हरा खेत देखा, वहीं तुरन्त घुसकर मुँह मार लेती है। ऐसा करने पर वह पिटती है पर नहीं मानती। ऐसी गाय को हरिआ कहाते हैं। सूर ने अपने मन को हरिआ गाय से उपमा दी है।^३ लोकोक्ति भी है—

“हरिआ के संग में परी, कपिला हू कौ नास।”^४

कमी-कमी किसान अपने खेत में कुछ अनुर्वर भाग अलग छोड़ देता है। उसमें खेती नहीं

^१ “सूरदास नँद लेहु दोहिनी दुहहु लाल की नाटी।”

—“सूरसागर, काशी ना० प्र० सभा, १०।२५९

^२ महाभारत (अश्वमेध १०२।७।८) में दस प्रकार की कपिला बताई गई है—(१) सुवर्ण कपिला (२) गौर पिंगला (३) आरक्त पिंगलाक्षी (४) गलपिंगला (५) बभ्रुर्णाभा (६) श्वेतपिंगला (७) रक्तपिंगलाक्षी (८) खुरपिंगला (९) पाटला (१०) पुच्छपिंगला।

^३ “यह अति हरहाई हटकत हूँ, बहुत अमारग जाति ॥”

—सूरसागर, काशी ना० प्र० सभा, १।५१

^४ हरिआ गाय के साथ यदि बेचारी सीधी कपिला रहे, तो वह भी पिटती है।

वरन् घास उगाता है। खेत के उस भाग को कोल क्षेत्र की जनपदीय भाषा में 'ऊसरी' कहते हैं। ऊसरी में उसकी एक दो गायें भी चरती रहती हैं। ऐसी ऊसर-चरों गायें (ऊसर में चरनेवाली गाय) ही हरिआ वन जाती हैं। ऐसी ऊसरी के लिए ही संभवतः वेद में खिल ("खिले-गा विष्टिता इव"—अथर्व० ७।११।४) शब्द आया है और अमरकोशकार (अमर० २।१।५) ने भी इसे बिना जुते खेत के अर्थ में लिखा है।

जिस गाय को कोई एक व्यक्ति (जो प्रतिदिन उस गाय को दुहा करता है) ही दुहे और यदि दूसरा व्यक्ति उसकी धार काढ़े तो वह दूध न दे। ऐसी गाय को इकहती कहते हैं।

जो गाय अपने बच्चे के लिए थनों में दूध रोक लेती है, उसे चोटी कहते हैं। इसके लिए हेमचन्द्र ने (देशी नाममाला ६।७०) 'पड्ङ्थी' शब्द लिखा है।

जो गाय न दूध देती है और न गाभिन होती है, उसे कोई-कोई किसान यों ही छोड़ देते हैं। ऐसी गाय 'छुट्टल' कहाती है। किसी देवी-देवता के नाम पर पंडित लोग किसी बछिया को छुडवा देते हैं; उसे 'देई' कहते हैं।

जो गाय काली-पीली वस्तु या किसी अन्य चीज को देखकर चौंक जाती है और उछलती-कूदती है, उसे चमकनी कहते हैं। बहुत चंचल और दंगली स्वभाव की गाय 'ईतरी' कहाती है। ईतरी (वै० सं० इत्वरी > 'भुवनस्य अग्रेत्वरी' > अथर्व० १२।१।५.७) गाय मरखनी भी होती है। इत्वरी शब्द का अर्थ (धातु इ = जाना + त्वरी = गमनशीला) 'चलनेवाली' है। वैदिक काल में इस शब्द का अर्थ सुष्ठु भाव में था; परन्तु कालान्तर में इसमें हेठा भाव आ गया और 'ईतरी' का अर्थ 'चंचल' हो गया। 'इतराना' क्रिया में भी हेठा भाव है। सूत्र ने 'ईतर'¹ शब्द का प्रयोग कई स्थानों पर किया है। अलीगढ़ क्षेत्र और मेरठ की बोली में 'ईतरे बालक' ऊधमी और दंगली बालकों के लिए ही कहा जाता है।² ईतरी गाय को पिछ्छी दोनों टाँगों में दुहते समय जो रस्सी बाँधी जाती है, उसे लौमना या लैमना कहते हैं। ईतरे बालक भी आये दिन औरगार (भगड़ा) उठाते रहते हैं क्योंकि वे अनखटोटे (विचित्र) और ऊताताई (ऊधमी) होते हैं।

(२) भैंस

§२५५—आयु के विचार से भैंस के नाम—भैंस जब ब्याती है, तब उसकी जौनि (सं० योनि) में से तोड़ा (सफेद और तरल पदार्थ) काफी निकलने लगता है, उस भैंस को 'जौनियाई' कहते हैं। यदि नर बच्चा डालती है, तो वह जैंगरा या लवारा कहाता है। लवारा जब चारा खाने लगता है, तब उसे पड़रा (कोल० हाथ० में) या पड्डा³ (खैर० खुर्जे में) कहते हैं।

¹ "खेलत खात रहे ब्रज भीतर ।

नान्हे लोग तनक धन ईतर ॥"

—सूरसागर, काशी ना० प्र० सभा, स्कन्ध १०, पद ९२४ ।

"गई नन्द-घर कौं सबै जसुमति जहँ भीतर ।

देखि महारि कौं कहि उठीं सुत कान्हौं ईतर ॥"

सूरसागर, काशी ना० प्र० सभा, १०।१४८६

² डा० वासुदेवशरण अग्रवाल, गौरूपी शतधार भरना, जनपद, खंड १, अंक २, पृ० १७ ।

³ "कहँ रहीम दोउन बनै, पड़ो बैल को साथ ॥"

सं० मायाशंकर याज्ञिक: रहीम रत्नावली, साहित्य सेवासदन, काशी, संवत् १९८५.

टप्पल के आस-पास पड्डा को 'कटरा' भी कहते हैं। जब कटरा जवानी में प्रवेश करता है, तब वह भोटा कहाता है। पूरा जवान भोटा भैंसा कहलाता है। साँड़ भैंसा 'भैंसा बिजार' या उन्ना कहाता है। लोकोक्ति है—“साँड़ साँड़ ओ उन्ना भैंसा। जब बिगड़ेगा होगा कैसा।”

इसी प्रकार भैंस का मादा बच्चा क्रमशः खुखेटी, जैंगरी, पड़िया^१ (देश० पड्डी दे० ना० मा० ६।१) या कटिया, भुटिया (देश० भोटी—दे० ना० मा० ३।५६) और भैंस संज्ञा का अधिकारी होता जाता है। गायों में जो अवस्था ओसरिया की है, ठीक वही अवस्था भैंसों में 'भुटिया' की है। जवान भैंस, जो गर्भ धारण करने योग्य हो, भुटिया कहाती है। 'भुटिया होना' एक मुहावरा भी है, जिसका प्रयोग जवान और मोटी स्त्री के लिए किया जाता है। यदि कोई स्त्री प्रौढ़ और बहुत मोटी हो गई हो, तो उसके लिए मुहावरा 'भैंस-पड़ना' प्रचलित है।

एक प्रकार से बड़ी पड़िया ही भुटिया कहाती है। ब्याने के बाद वह भैंस कहाने लगती है—

“भूरौ रंग बड़ी पड़िया। दुद्धा देइगी द्वै हँडिया ॥”^२

जब भैंस गर्भ धारण करना और ब्याना छोड़ देती है, तब उसे उल्ल कहते हैं। प्रायः बुड्डी, हड्डो (जिसकी देह में हड्डियाँ ही दिखाई देती हों) और उल्ल भैंसों कसाइयों को दे दी जाती हैं और वे उन्हें कटवा देते हैं; वे कट्टी कहाती हैं। कट्टी को 'कट्टैलिया' भी कहते हैं। जहाँ पशु कटते हैं, वह कट्टी घर कहाता है।

भैंस किसान का पनिहाँ पौहा (पानी को विशेष चाहनेवाला पशु) है। जब भैंस पानी के गड़हेले (गड्डा) में लोट मारती है, तब उस क्रिया को 'लोरा मारना' कहते हैं। पोखर (सं० पुष्कर > पुक्कर > पोखर) में घुस जाने पर भैंस फिर घपटों में निकलती है। 'भैंस पानी में चली जाना' एक मुहावरा भी है, जिसका अर्थ है—“काम जल्दी पूरा न होना”, अथवा 'काम बिगड़ जाना।’

खुरीले पौहे (खुरीवाले पशु) पहले एक साथ पेट में चारा भर लेते हैं, फिर उसे थोड़ा-थोड़ा मुँह में लाकर चबाते रहते हैं। इस क्रिया को रौथ (सं० रोमन्थ)^३, जुगार (खैर में), उगार या वार (हाथ०-इग० में) कहते हैं। ये शब्द क्रमशः 'रौथना', 'जुगारना' और उगारना नाम धातुओं से सम्बन्धित हैं। हेमचन्द्र ने प्राकृत व्याकरण (४।४३) में 'ओग्गालइ' को क्रिया शब्द माना है, जिसका अर्थ है, 'पगारना' या 'जुगाली करना' (प्रा० ओग्गाल > उगार)।

'जुगारना' क्रिया का प्रयोग ब्रजभाषा के कवि सेनापति ने भी किया है।^४

§२५६—भैंसों के थन और ऐन—जो थन ऊपर मोटे और नीचे की ओर क्रमशः पतले होते हैं, वे 'सुराये' कहाते हैं। सुराये थन अच्छे होते हैं, क्योंकि उन पर धार-कढ़इया की सुट्टी जम जाती है। इनके उल्टे थन लठियाये कहाते हैं। ये ऊपर पतले और नीचे मोटे होते हैं। छोटे-छोटे,

^१ देश० पड्डी—दे० ना० मा० ६।१; प्रा० पड़िया > पड़िया = कम उन्न की भैंस; प्रा० पड़िया—पा० स० म०।

^२ भूरौ रंग की बड़ी पड़िया अच्छी होती है। वह दो हाँड़ी दूध देगी।

^३ “वृषभरोमन्थफेन-पियड-पाण्डुरः।”

—वाण : कादम्बरी, चन्द्रापिड दिग्विजय-प्रस्थानम्, सिद्धान्त विद्यालय, कलकत्ता द्वितीय संस्करण पृ० ४४८।

^४ “हरिन के संग बैठी जो बन जुगारति है।”

सं० उमाशंकर शुक्ल : सेनापतिकृत कवित्त रत्नाकर, १।८४

मोटे और गाँठदार थनों को 'लहैदुआ' (लड्डू की तरह के) कहते हैं। लहैदुआ-थन धार काढ़ते समय उँगलियों के पोटुओं द्वारा ठीक दाब में नहीं आता; इसलिए पूरी तरह सुँतता भी नहीं है।

भैंस के चार थन होते हैं। धार-कढ़ैया (दूध दुहनेवाला) जिधर बैठता है, उस ओर के दोनों थनों की जगह उल्लीपार और दूसरी ओर के दोनों थनों की जगह पल्लीपार कहाती है। जब एक पार के दोनों थन पास-पास हों और दूसरी पार के दोनों थन दूर-दूर हों तब वे आगाड्यौढ़े कहाते हैं। आगाड्यौढ़े थनों की भैंस दूध में निकम्मी होनी है और अत्रैनी (सं० असहनीय) भी मानी जाती है। नदी की पार^१ की भाँति ही थनों की पार और नदी की धार के समान ही दूध की धार समझी जा सकती है।

भैंस जब गर्भ धारण करने की इच्छा करती है, तब उसे उठना या मचना कहते हैं। जब गामिन हो जाती है, तब उसे 'हरी होना' कहा जाता है। ब्याँत के समय सिंहारे या सँहारे (गाय-भैंस आदि पशुओं के लक्षण जाननेवाले) भैंस के थनों को देखकर ही उसकी कन (जाति, नस्ल) मालूम करते हैं। जो थन (सं० स्तन, प्रा० थण हि० थन) बीच में मोटे और ऊपर-नीचे पतले होते हैं, वे रेंदुआ कहाते हैं। रेंदुआ थनी भैंस घियारी या श्यारी (धी अधिक करनेवाली) होती है।

जिस ऐन अर्थात् ऐनरी में से दूध तो कम निकले, लेकिन वह ऐन कम जगह में ही ऊपर को बहुत फूला हुआ हो, उसे फुलैनुआँ ऐन कहते हैं। यदि फुलैनुआँ ऐन अधिक जगह में हो और थलथल हिलता हो, तो उसे गुंदरेला ऐन कहते हैं और ऐसे ऐन की भैंस गौंदरैल कहाती है। गौंदरैल को नजर (अ० नजर = दृष्टि) जल्दी लगती है। जो ऐन बड़ा तो हो, लेकिन अधिक फूला हुआ न हो और कुछ कड़ा-सा भी हो; उसे खपरैला कहते हैं। ऐसे ऐन की भैंस खपरैलिया कहाती है। खपरैलिया भैंस दूध में अच्छी होती है। जिस थन में से दूध निकलना बन्द हो जाता है, वह काना थन कहाता है। जब भैंस दूध देना बन्द कर देती है तो उसे लातना कहते हैं। भैंस लात जाने पर किसान के घर में दूध-घी का तोड़ा (कमी) पड़ जाता है। तोड़ा का विपर्यय शब्द रेज (अधिकता) है।

कोई-कोई भैंस ऐसी होती है कि उसकी एक पार को काढ़ें तो एक बार में उस पार का सारा दूध न निकलेगा। दूसरी बार काढ़ने के बाद पहली पार को जब दुबारा काढ़ेंगे, तब शेष दूध उसमें से निकल आयेगा। ऐसी भैंस सिटकाल या सिटकाइल कहाती है। जिसके थन आठ-आठ अंगुल की दूरी पर बेगरे (विपल = फासले पर उगे हुए) होते हैं, वह भैंस गठथनी कहाती है। गठथनी भैंस कसरली (धी-दूध की अच्छी) मानी जाती है। गठथनी की ठीक उलटी 'जुरैठिया' होती है, जिसके थन बहुत पास-पास होते हैं और आपस में जुड़े रहते हैं। कोई-कोई भैंस निश्चित समय पर दूध नहीं देती। यदि आज दूध सबेरे ६ बजे दिया है, तो कल प्रातः ६ बजे पर या दोपहर के समय देगी। ऐसी भैंस खनूकी कहाती है।

§२५७—स्थान सींग और रङ्ग के आधार पर भैंसों के नाम—जो भैंसें स्थानीय भैंस और भैंसाओं से पैदा होती हैं, वे देसी कही जाती हैं। बाहर से आई हुई भैंसें दिसावरी कहलाती हैं। दिसावरी भैंसों में पारी (यमुना नदी के उस पार की), बहादुरगढी (बहादुरगढ़ के मेले से खरीदी हुई) और मकरानी (मकराना नामक स्थान की) भैंसें अलीगढ़ क्षेत्र में अधिक पाई जाती हैं।

इनके अतिरिक्त कुञ्जी और दोगली-कुञ्जी भी होती हैं। जिस भैंस के सींग मुड़कर ईँडुरी की भाँति गोल हो गये हों, उसे कुञ्जी कहते हैं (सं० 'कृणित > कृणित' का अर्थ है 'कुछ मुड़ा हुआ')।^२

^१ पार = पुं—न (सं० पार) तट, किनारा—पाद पण्डित महोदयों कोश, पृ० ७२७।

^२ देशीनाममाला में 'कृणित' का अर्थ यहाँ है (कृणित ईं डुरी)।—हेमचन्द्र, देशीनाम-माला, पृ०, २।४४।

जिसके सींग पीछे की ओर दराँतीनुमा होते हैं, वह **मौरी** कहाती है। **दुगलिया कुन्नी** या **दोगली कुन्नी** के सींग मौरी के सींगों से कुछ अधिक मुड़े हुए होते हैं। जिस भैंस के सींग चौड़े और चपटे होते हैं, वह **चपटासिंगिनी** और जिसके सींग कानों के नीचे तक लटक गये हों, वह **गुलिया** या **मैनी** कहाती है। गुलिया के सींग नीचे की ओर तो होते हैं, परन्तु वे कुछ गालों में भी घुस जाते हैं। इसलिए कभी-कभी वे कटवाने पड़ते हैं। कटे सींगों की भैंस **कटसिंगो** कहाती है।

रङ्गों के विचार से भैंसों के चार ही नाम मुख्य हैं—**साँकारी** (सं० श्याम काली), **कारी** (सं० काली), **भूरी** और **लोहरी**। भूरी भैंस का रङ्ग बादामी होता है और आँखों की **बिन्नी** (बरौनी) भी बादामी ही होती है। **लोहरी** की **पसमी** (शरीर के बाल) तो लाल होती है, लेकिन खाल कुछ काली होती है।

जिस भैंस की जौन की **साँकारी** (जौन में पेशाब की जगह का खुला हुआ रास्ता) अन्दर से **करछौंही** (कुछ काली और मटियाली) होती है, उसे **धूसरी** कहते हैं। यदि धूसरी भैंस देह की भारी हो, तो वह **धमधूसरी** कहाती है। **धूसरी** की **एनरी** (एन = दूध का स्थान) भी काली होती है। काली जौन की भैंस **अच्छी** होती है। लोकोक्तियाँ प्रचलित हैं—

“बड़ी ऐनरी जौनरि कारी । वीसौ बिसे भैंस दुधारी ॥”^१

“भैंस गुनीली जो साँकारी । भूरी पूँछ नाक की न्यारी ॥”^२

“भूरी भैंस देह की छोटी । सोऊ दाय निकसैगी खोटी ॥”^३

भैंस की जुगाली के सम्बन्ध में भी एक लोकोक्ति प्रसिद्ध है, जो उसकी मूर्खता की ओर संकेत करती है—

“भैंस के आगें बीन बाजे, भैंस ठड़ी पगुराइ ।”^४

§२५८—**रूप और स्वभाव के आधार पर भैंसों के नाम**—जिस भैंस की आँख और कान के बीच में एक सफेद-सी धारी हो, उसे **कनपट्टी** कहते हैं। यह **असगुनियाही** (अश-कुनवाली) मानी जाती है—

“डूँडरिया और टँगपुछी, सङ्ग कनपट्टी लीक ।

भाजो जाय तो भाजियो, मँगवाइ देगी भीक ॥”^५

जिस भैंस का पीछे का हिस्सा भारी और आगे का हलका और पतला होता है, वह **घाट** की कहाती है। शरीर भारी और खाल चिकनी हो, तो उसे **‘दिखनौट्टू’** कहते हैं।

^१ जिसकी जौन (योनि) बड़ी और ऐन का जगह हो, वह भैंस अवश्य ही दुधारी होती है।

^२ जो भैंस रंग में श्याम काला हो, जिसकी पूँछ भूरी हो और नाक अलग दिखाई दे, वह घा-दूध में अच्छी निकलती है।

^३ देह की छोटी और रंग की भूरी भैंस अवश्य ही खोटी निकलती है।

^४ भैंस के आगे मधुर और सुरीले स्वरों में बीणा बज रही है, लेकिन भैंस उसकी ओर लेशमात्र भी ध्यान नहीं दे रही, बल्कि उपेक्षित होकर खड़ी-खड़ी जुगाली कर रही है। सारांश यह है कि भैंस बीणा की मधुर ध्वनि का आनन्द लेने के लिए नितान्त अयोग्य है। वे तो हिरन ही होते हैं जो बीणा के नाद पर रोझकर प्राण तक निछावर कर देते हैं। वस्तुतः अपात्र के आगे किसी उत्तम और उत्कृष्ट कला को दिखाना व्यर्थ ही है।

^५ दूटे साँगावाली, छोटी पूँछ की और कनपट्टी भैंस भीख मँगवा देगी। यदि इनसे बच सके, तो तू बच अन्यथा वह भीख मँगवा देगी।

जो भैंस जीभ निकालकर उसे लपलपाती रहे, वह साँपिनियाँ कहाती है। साँपिन दो तरह की होती है—जीभा साँपिन और रीढ़ा साँपिन। जीभा साँपिन जीभ (सं० जिह्वा) पर और रीढ़ा साँपिन पीठ पर होती है। भैंस की पीठ पर एक रेखा होती है जो टाठ (डिल्ल) के पास चौड़ी और पुट्टों के ऊपर पतली होती है; यह रीढ़ा साँपिन कहाती है। ऐसी भैंस अच्छी नहीं होती। यदि रीढ़ा साँपिन पुट्टों के ऊपर चौड़ी और टाठ के पास पतली हो, तो वह फनद्वी साँपिन कहाती है। ऐसी साँपिन की भैंस कुछ कम असगुनी मानी गई है। इसी तरह रीढ़ा भौरी और पुठा-भौरी भैंस भी खराब हैं।

जिस भैंस की टाठ नोकीली-सी होती है, वह मूसरिया कहाती है। यदि किसी भैंस की पूँछ के नीचे गुदा से कुछ ऊपर गडूमरी (गाँठ) उठ आती है, तो उसे गडूमसरिआई कहते हैं। जिस भैंस की पूँछ प्रायः गुदा और जौन से एक ओर हटी हुई रहती है, उसे गँडखुल्लो कहते हैं। जिसकी पूँछ घुटनों तक आवे वह टँगपुछी और पतला गोबर करनेवाली टँगलथेरो कहाती है। टँगपुछी की पूँछ की अपेक्षा जिसकी पूँछ छोटी हो, उस भैंस को कुचकटी और कुचकटी से भी छोटी पूँछवाली को बंडी या लडूरी कहते हैं। जिसकी आँखों की दोनों पुतलियाँ अलग-अलग दोरुली चलें, वह ताखो कहाती है।

जो भैंस अपने खूँटे पर हिलती रहे, वह हल्लनी; जो सींगों को खूँटे से खटखट मारती रहे वह खटकन और जो एक आँख से कंजी हो, वह कुहैल कहलाती है—ये सब असगुनी हैं। इन्हीं की बहिन खँदैल है। जिस भैंस के कन्धे पर टाठ के पास एक गडढा-सा होता है, उसे खँदैल कहते हैं।

“खटकन कहै खँदैल ते, चलि हल्लन घर जाईं।

घर के अपनी गोद में, पहले परौसिनु खाईं ॥”^१

माह के महीने में ही प्रायः ब्याने वाली भैंस माहौटी (सं० माघवती) कहाती है। यह अशुभ मानी गई है। माहौटी भैंस की खातिर खुशामद नहीं की जाती। उसे अल्लामल्ला (तु० अल्लमगल्लम) न्यार अर्थात् मामूली व रूही चारा ही दिया जाता है। उसे फिर बढ़िया हरिआई (हरा चारा) और सानी नहीं दी जाती है। हरियाई के सम्बन्ध में लोकोक्ति भी है—

“जो हरिआई में रहै, सो चौं तकै पिआर ॥”^२

§२५६—भैंस को नजर लगना और उसके रोग—जब भैंस को नजर लग जाती है, तब उसका दूध सूख जाता है। कभी-कभी चाँमड़ (एक ग्राम-देवी) की खोर (कुदृष्टि) से भी भैंस का दूध सूख जाता है और उसे बीमारी हो जाती है। तब चाँमड़ (सं० चामुण्डा) की पूजा-मंसी में जो पुजापा (पूजा का सामान जैसे चावल, खीकरी और गुना) तैयार किया जाता है, उसे सैनिक कहते हैं। किसान सैनिक ले जाकर चाँमड़ को पूजता है और कहता जाता है—

“चाँमड़ मैया, खोरि हटैया, पोहेनु की रञ्छा करवैया।

दूध न्हाऊँ खीर खवाऊँ असनौ दूर करौ हे मैया ॥”^३

^१ खटकन खँदैल से कहती है कि चलो, हम तुम दोनों हल्लनी के घर चलें। घर के लोग तो अपनी गोद में हैं ही, चाहे जब खा लेंगी; आओ पहले पड़ोसियों को खालें।

^२ जिसे नित्य हरा-हरा चारा मिलता रहता है, वह फिर सूखा प्यार (धान की नलई) क्यों देखेगी ?

^३ हे चामुण्डा माता ! तुम खौर हटानेवाली और पशुओं की रक्षा करनेवाली हो। मैं तुम्हें दूध से न्हिंलाऊँगा और खीर खिलाऊँगा। हे माता ! मेरे कष्ट को दूर करो।

विशेष—दुर्गासप्तशती में भी ऐसे ही भाव का एक श्लोक है—

“पशून् मे रक्ष-चण्डिके”—दुर्गासप्तशती, देवी कवच, लक्ष्मी वेंकटेश्वर छापखाना, बम्बई, श्लोक संख्या ३९।

खेरादेई (खेड़े की देवी) के रूप में काली का नाम ही **चाँमड़** (चामुण्डा)^१ है (सं० खेटक > खेडअ > खेड़ा > खेरा)। जो खीर चाँमड़ पर चढ़ाई जाती है, उसे **चमौना** कहते हैं।

पशुओं में एक छूत की बीमारी फैल जाती है, जिससे सात-आठ दिन में ही बहुत से पशु मर जाते हैं, उसे '**मरी पड़ना**' कहते हैं। पशुओं में से मरी हटाने के लिए **खपरा** या **खप्पर** (एक प्रकार का टोटका जिसमें टूटे हुए घड़े के पेंदे में जलती हुई आग लेकर गाँव में लोग घूमते हैं और उसे पशुओं के ऊपर इस भावना से घुमाते हैं कि बीमारी दूर हो जाय। यह क्रिया **खपरा निकालना** कहाती है।) निकाला जाता है। पशुओं में रोग फैल जाने से किसान के घर में दूध-दही का **तोड़ा** (कमी, अभाव) पड़ जाता है। सेनापति ने 'तोरा' शब्द का प्रयोग किया है।^२

कमी-कमी भैंस को एक रोग हो जाता है, जिसमें उसका दिमाग खराब हो जाता है, और वह चकई की तरह घूमने लगती है, इसे **भूमर** या **चाईमाई रोग** कहते हैं। कमी-कमी कमजोरी में भैंस की बच्चेदानी बाहर निकल आती है; उस रोग को **बेल निकलना** बोलते हैं। बेल हथेली से अन्दर कर दी जाती है। यह क्रिया **बेल दाबना** कहाती है।

(३) बकरी

§२६०—**बकरी और उसके बच्चे**—बकरी (सं० बर्करी) को **बकरिया** और **छिरिया** (प्रा० छेलिआ > छेली - पा० सं० म०) नाम से पुकारा जाता है। छेरी या छिरिया बहुत सीधा जानवर है; इसीलिए सीधे व्यक्ति के लिए '**कान पकड़ी छेरी**' मुहावरा प्रचलित है। हेमचन्द्र (दे० ना० मा० ३।३२) ने बकरे के अर्थ में 'छेलअ' शब्द लिखा है। मेड़-बकरियों के भुण्ड को **टैना** या **रेवड़** कहते हैं। 'रेवड़' शब्द अक्कदी भाषा के 'रेऊ' (=मेड़) शब्द से विकसित है।^३

बड़ा और साँड़ बकरा '**बोक**' कहाता है। इसके लिए हेमचन्द्रकृत 'देशी नाममाला' (६।६६) में बोककड और पाइअसद् महगणवों में 'बोकड' शब्द लिखा है। बकरी का बहुत छोटा और दूध पीता मादा बच्चा '**बच्छी**' और नर बच्चा '**बच्छा**' कहाता है।

बकरे दो तरह के होते हैं—(१) **खस्सी** (अ० खशी > खस्सी = जिसके अंडकोश कुचल दिये गये हों) (२) **अँडुआ** (जो खस्सी न किया गया हो)

बकरी जब गर्भ धारण करने की इच्छा करती है, तब उस दशा को **नमी होना** कहते हैं। स्थान के विचार से अलीगढ़ क्षेत्र में पाँच प्रकार की बकरियाँ पाई जाती हैं—(१) **देसी**, (२) **जमनापारी**, (३) **बीकानेरी**, (४) **पहाड़ी** और (५) **मारवाड़ी**।

बकरी के गोबर को **लैंडी** (देश० लिडिया—पा० सं० म०) या **मैंगनी** कहते हैं। लैंडी (मैंगनियाँ) काली गोलियों की तरह होती हैं।

§२६१—**आकार के आधार पर बकरियों के नाम**—जो देह में छोटी और कम ऊँची

^१ "चण्डिका ने काली से कहा—" यस्माच्चण्डं च मुण्डं च गृहीत्वा त्वमुपागता।

चामुण्डेति ततो लोके ख्याता देवि भविष्यसि।

वही, ७।२७।

^२ "तोरा है अधिक जहाँ बात नहीं करसी।"

—सं० उमाशंकर शुक्ल : कवित्तरत्नाकर, हिंदी परिषद्, प्र० वि० वि०, १।१४

^३ डा० वासुदेवशरण अग्रवाल : हिंदी के सौ शब्दों की निरुक्ति,

—काशी नागरी प्रचारिणी पत्रिका, वर्ष ५४, अंक २-३, पृ० १०७।

होती है, उसे **गुटिया** कहते हैं। ऊँची और मोटी बकरी **बोकसी** या **भोकसी** कहाती है। लम्बी और पतरी बकरी को **सूतिया** कहते हैं।

§२६१ (अ)—**अन्य दृष्टिकोणों से बकरियों के नाम**—जिस बकरी के चारों पैर आधे-आधे सफेद हों और बाकी सब देह एक-से रंग की हो, उसे **पायँपखारी** कहते हैं। जिस बकरी के बच्चे प्रायः मर जाते हैं, वह **मरैनिया** कहाती है। पहलीवार गर्भ धारण करनेवाली बकरी **पटिया** और दो-तीन बार ब्याई हुई **बंकटिया** कहलाती है। जो बकरे से मिलने के लिए न उठती है और न गाभिन होती है, उसे **बैला** या **ठल्ल** कहते हैं।

जिस बकरी के कान बहुत छोटे हों, वह **न्यौरी**; दोनों कान जन्म से ही न हों, वह **बूची**; जिसके कान काटे गये हों वह **कनकटो** और जिसके कान सिरों पर चिरे हुए हों, वह **चिरकनियाँ** कहाती है।

किसी-किसी बकरी के दो थनों के अतिरिक्त और भी एक-दो थन होते हैं। थनों के हिसाब से वह **तिथनी** व **चौथनी** भी कहाती हैं। किसी-किसी बकरी के गले में लम्बी-लम्बी दो खालें थनों की भाँति लटकती रहती हैं, वह **गलथनियाँ** कहाती है। वे थन **गलथन** (सं० गलस्तन) कहाते हैं। जिस बकरी के मुँह पर बकरे की भाँति दाढ़ी होती है, उसे **डड़ैली** कहते हैं। बरसात के दिनों में पानी के कारण घास में से बकरी के मुँह में एक रोग लग जाता है, जिसे 'बिसी' कहते हैं। इस रोग से बकरी का मुँह **फबद** जाता है, अर्थात् उसमें फोड़े और घाव हो जाते हैं। इस रोग से बहुत-सी बकरियाँ मर जाती हैं।

अध्याय ३

कृषक-जीवन से सम्बन्धित अन्य पशु

(१) घोड़ा

घोड़े के अंग

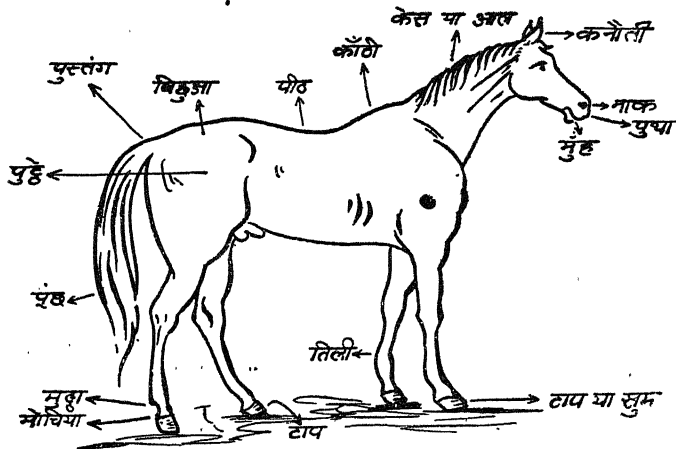

§२६२—घोड़ा और उसके अंग—घोड़ा खनेवाले तथा घोड़ों के लक्षणों और रोगों को जाननेवाले व्यक्ति **घुड़ैत** कहाते हैं। घुड़ैत घोड़े की बड़ी दास्त (हफाजत तथा जुगाई) करते हैं।

सामान्यतः नर घोड़े के लिए **घोड़ा** और मादा के लिए **घोड़ी** कहा जाता है। छोटे देसी घोड़े को **टटुआ** या **टटू** कहते हैं। मादा टटू '**टटुनी**' या **घुड़िया** कहाता है। छोटे कद की घुड़िया को **लदघुड़िया** कहते हैं। ऊँची और लम्बी-चौड़ी देह का घोड़ा '**तुरंग**' कहाता है। घोड़े के सम्बन्ध में प्रसिद्ध है—

“घोड़न कूँ घर कितनी दूर।”^१

घोड़े के पुट्टों से ऊपर पूँछ के पास का भाग **पुस्तंग** कहाता है। जब घोड़ा इस भाग को ऊपर की ओर उछालता है, तब उस क्रिया को **पुस्तंग फेंकना** या **पुस्तंग मारना** कहते हैं। रीढ़ का पिछला भाग **पुट्टे** या **पिछपुट्टे** कहाता है। पूँछ और कमर के बीच में कुछ उठा हुआ हिस्सा **बिछुआ** कहाता है। गर्दन का वह भाग जो पीठ से लगा हुआ होता है और जहाँ से **केस** (सं० केश) या **आल** (तु० याल, फा० अयाल) उगने शुरू होते हैं, **काँठी** कहालाता है। कानों के ऊपरी भाग को **कनौती** कहते हैं। कनौती को घुमाना '**कनौती बदलना**' कहाता है। घोड़े की नाक के नीचे और दाँतों के ऊपर जो मुलायम और लिबलिबी खाल होती है, वह पुथा (सं० प्रोथ) कहाती है। जब घोड़ा आनन्द का अनुभव करता है, तब मुँह से एक प्रकार की 'फुर्र-फुर्र' ध्वनि करता है, इसे '**फुरफुरी**' कहते हैं। बाण ने इसके लिए घुरघुर^२ शब्द लिखा है। फुरफुरी मारते समय घोड़े का पुथा खूब हिलता है। फुरफुर से नाम धातु **फुरफुराना** है। घोड़ा जब अपनी हारारत (थकान) मिटाने के लिए रेत में लोटता है, तब वह व्यापार '**लुटलुटी**' कहाता है। लुटलुटी के बाद में वह खड़े होकर देह को पूरी तरह हिला देता है। उस हरकत को **भुरभुरी** कहते हैं। शरीर में जब कुछ ठंड-सी अनुभव होती है या कोई अन्य विकार होता है, तब घोड़ा अपनी देह को हिला देता है। उस हरकत को **फुरहरी** कहते हैं। **सईस** (घोड़े की टहल करनेवाला) घोड़े की पीठ को एक लोहे की खुरखुरी वस्तु से खुजाता है, जिसे **खुरैरा** कहते हैं। फिर घोड़े की **मलाई** (शरीर को हाथों से मलना) और **हस्थियाई** (पीठ पर जोर-जोर से हथेली मारना) की जाती है। घोड़े की टाँगों को ऊपर से नीचे की ओर मलना '**सूँतना**' कहाता है। जहाँ घोड़े बँधते हैं, वह जगह **थान** (सं० स्थान) कहाती है। यदि थान के चारों ओर बाँस या बल्ली बाँधकर एक घेरा-सा बना दिया जाय, तो वह **बाड़ा** या **बाढ़ा** कहाता है। जब घोड़ा पिछली दोनों टाँगों को एक साथ पीछे को फेंकता है, तब उसे **दुलत्ती मारना** कहते हैं। दुलत्ती लग जाने पर आदमी का बचना मुश्किल है। तभी तो कहावत प्रसिद्ध है—

“हाकिम की अगाई और घोड़ा की पिछाई, आफति की अवाई है।”^३

घोड़े की पिछली टाँगों में जो रस्सी बाँधी जाती है, उसे **पिछाई** या **पछेती** कहते हैं। **अँडुआ** घोड़ा (वह घोड़ा जिसके अँडकोश कुचले न गये हों) अपने थान पर बाड़े में इधर-उधर

^१ घोड़ों के लिए घर कुछ भी दूर नहीं होता, अर्थात् समर्थ जन बड़ी शीघ्रता से कार्य पूरा कर लेते हैं। सारांश यह है कि वे लक्ष्य को बड़ी जल्दी पकड़ लेते हैं।

^२ “घुरघुरायमाण घोरघोणेन”—बाण : कादम्बरी, इन्द्रायुधवर्णना, सिद्धान्त विद्यालय, कन्नकता, द्वितीय संस्करण, पृष्ठ ३०२।

^३ यदि कोई हाकिम के आगे और घोड़े के पीछे आ जाता है, तो उसकी मुसीबत आ जाती है।

धूमता ही रहता है। इस क्रिया को 'रौंहद' कहते हैं। जब घोड़ा अपनी टापों (सुमों) से जमीन खोदने लगता है, तब वह 'खूँद मचाना' कहाता है। घोड़ा जब घोड़ी से मिलने के लिए उछल-कूद करता है, तब उसके लिए 'गरीं आना' कहा जाता है। घोड़ी के उठने को 'आरंग आना' कहते हैं। गरीं आते समय घोड़ा ज़ोर-ज़ोर की आवाज करता है। उसे 'हींस (सं० हेष्वा^१)' या 'हींसन (सं० हेष्ण; देश० हीसमण—दे० ना० मा० ८६८) कहते हैं। हींसन करना 'हिनहिनाना' कहाता है।

घोड़े की टाप 'सुम्म (फा० सुम) कहाती है। सुम के नीचे का भाग, जो जमीन से छूता है, 'टाप' कहाता है और सुम का आगे का हिस्सा भी 'सुम' कहलाता है। सुम जब बढ़ जाते हैं, तब वे आदमी के नाखूनों की भाँति कटवा दिये जाते हैं। सुम के ऊपर पीछे की ओर वाली गाँठ 'मुट्ठा' कहाती है। लगभग पाँच वर्ष की उम्र में घोड़े के जवड़े के अंदर दोनों ओर एक-एक दाँत निकलता है, उसे 'नेस' (फा० नेश = दाँत—स्टाइन०) कहते हैं। नेस सब दाँतों से बाद में निकलता है। घोड़े की गर्दन को 'कल्ला' कहते हैं।

उबली हुई मोठ को कूटकर और उसमें गुड़ मिलाकर घोड़े के खाने के लिए जो चीज बनाई जाती है, उसे 'महेला' कहते हैं। घोड़े का खास खाजा (सं० खाद्य > खाज्ज > खाजा) घास और महेला है।

घोड़े की पीठ पर रक्खा जानेवाला एक मोटा साज गद्दा कहाता है। चमड़े के गद्दे को 'जीन' (फा० ज़ोन, देश० जयण—दे० ना० मा० ३१४०) कहते हैं। टट्टुए या छोटे घोड़े पर प्रायः गद्दा ही कसा जाता है। गाँवों में घूम-घूमकर जिस ढंग से सामान बेचा जाता है, उसे 'बंजी' (सं० वाणिज्यिका) कहते हैं। बंजी करनेवाले व्यक्ति 'बक्काल' कहाते हैं। प्रायः बक्काल अपनी बंजी के लिए टट्टुए ही रखते हैं। वे लोग टट्टुओं की पीठ पर अपने सामान की जो दुतरफा गठरी लटका देते हैं, वह 'बकुचा' (तु० बुगचा या बुकचा—स्टाइन०) कहाती है। कभी-कभी बकुचे को कमर से बाँधकर भी बक्काल लोग बंजी किया करते हैं।

जवान घोड़े के दाँतों का निचला भाग काला होता है। इस कालेपन को 'दतैसी' (सं० दन्त + सं० मषी) कहते हैं। यदि दतैसी समाप्त हो जाय तो वह जगह लाल दिखाई देने लगती है। उसे 'दँतलाली' कहते हैं। दँतलालीवाला बुड्ढा घोड़ा 'ढेका' कहाता है। कहावत प्रसिद्ध है—

“दिखी दाँत की लाली । देह अंस ते खाली ॥”^२

§२६३—आयु और नस्ल के आधार पर घोड़ों के नाम—घोड़े का बच्चा जब कुछ बड़ा हो जाता है और कुछ घास खाने लगता है, तब उसे 'बछेड़ा' (सं० वत्सतर + क > बच्छय + अ > बच्छइरअ > बछेरा > बछेड़ा) कहते हैं। बड़ी उम्र का बछेड़ा जो सवारी के योग्य न हुआ हो, 'दुलदुल' (अ० दुलदुल—स्टाइन०) कहाता है। इसे ही 'अललबछेड़ा' (सं० आर्द्रार्द्र-वत्सतरक) कहते हैं। अललबछेड़ा तेज और चंचल होता है। जरा-सी पैछुर (पैरों की आवाज) सुनकर कनौती बदलने लगता है। कालिदास ने 'कनौतीवाले' के लिए 'ऊर्ध्वकर्ण'^३ शब्द का उल्लेख किया है।

^१ “हेषारवेणपूरित भुवनोदर विवरेण”

—त्राण : कादम्बरी, इन्द्रयुधवर्णना, सिद्धच० कलकत्ता, द्वि० सं०, पृ० ३०२।

^२ यदि घोड़े के दाँतों पर लाली दिखाई पड़ती है, तो समझ लो कि उसका शरीर शक्ति से खाली है, अर्थात् वह दुर्बल हो गया।

^३ “निष्कम्पचामर शिखा निभृतोर्ध्वकर्णाः”—कालिदास : अभिज्ञान शाकुंतल, अंक १,

जिस घोड़े पर कमी-कमी सवारी की जाती है, उसे कोतल कहते हैं। यात्रा में पहले सवारी के घोड़े के साथ एक कोतल रहा करता था। आवश्यकता पड़ने पर ही उससे काम लिया जाता था। घोड़े पर चढ़नेवाले को घुड़चढ़ंता, सवार या असवार (सं० अश्ववार^१) कहते हैं। लोकोक्ति प्रसिद्ध है—

“घोड़चढ़न्ता गिरै, गिरै का पीसनहारी^२।”

घोड़े के मल को लीद (देश० लदी—पा० सं० म०) कहते हैं। घोड़े की लीद और पेशाब से भींगी हुई घास लीदमुतारी घास कहाती है।

अलीगढ़ क्षेत्र में नस्लों के हिसाब से जो घोड़े पाये जाते हैं, उनके नामों में ताजी, तुर्की, अरबी, पहाड़ी, भूटिया, काबुली और देसी नाम अधिक प्रचलित हैं। खुरासान की नस्लवाला ताजी (फा० ताज़ी), तुर्किस्तानी नस्ल का तुर्की (फा० तुर्क से सम्बन्धित), अरब देश का अरबी, नेपाल आदि पहाड़ी स्थानों का पहाड़ी, भूटान का भूटिया, काबुल का काबुली और यहीं की घोड़ी और घोड़ा से उत्पन्न देसी कहाता है। पहाड़ी, भूटिया और देसी घोड़े प्रायः गटुआ (छोटे) होते हैं। अरबी घोड़ा बढिया होता है। यह तुरन्त कनौती और त्यौरी (सं० त्रिकुटी > तिउरी > त्यौरी) बदलता है।

जवान और नये घोड़े को घसीटे (लकड़ी का बना हुआ एक ढाँचा) में जोतकर फिराया

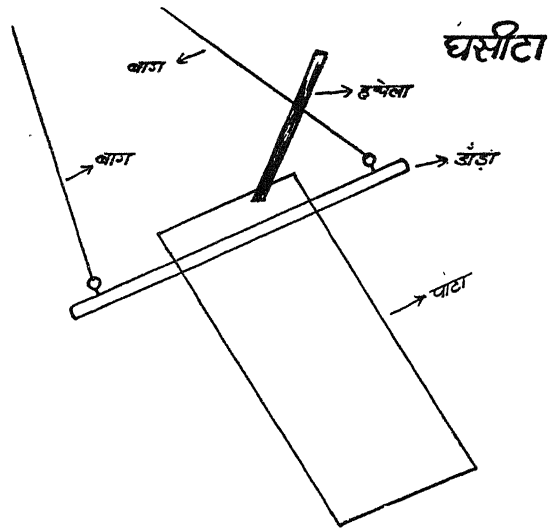

[रेखा-चित्र ३६ (अ)]

जाता है, ताकि चलने में ठीक हो जाय। घसीटे का डंडा हथेला और हथेले का तख्ता पाटा कहाता है। डंडे के कुन्दों में बँधी हुई रस्सियाँ बाग कहाती हैं।

§२६४—रंगों और विशेष चिह्नों के आधार पर घोड़ों के नाम—सफेद और लाल रंगों का घोड़ा अबलक (फा० अबलक) कहाता है। यदि सारी देह सफेद हो और उस पर लाल

^१ 'तमश्चवारा जवनाश्चयायिनं प्रकाशरूपा मनुजेशमन्वयुः'—श्री हर्ष : नैषध, १।६५

^२ घोड़े पर चढ़नेवाला ही गिरता है, चक्की पीसनेवाली थोड़े ही गिरेगी, अर्थात् कठिन एवं भीषण कार्य करनेवाले ही कठिनता और असफलता का सामना किया करते हैं।

छूँट्टे हों तो उसे चीनियाँ कहते हैं। यदि कई रंगों की धारियाँ तथा बूँदें शरीर पर हों तो वह छुरा कहाता है। अबलक और छुरे घोड़े अच्छे होते हैं—

“अबलक छुरे पावै गैल । बिना बिचारै ले लेउ छैल ॥”^१

जिस घोड़े की देह ‘भूरी’ (लाल और खाकी रंग मिले हुए) हो और टाँगें घुटनों से लेकर सुमों तक काली हों, वह ‘कुल्ला’ (सं० कुलाह—मो० वि०) कहाता है। कुल्ले की पीठ पर गर्दन से पूँछ तक काली धारी होती है।

जिस घोड़े का एक पाँव सफेद हो बाकी सारा बदन किसी अन्य रंग का हो, उसे अर्जण्ट या रजली (अ० अर्जल—स्टाइन०) कहते हैं। यह खोटा होता है—

“घोड़ा है रजली । निकरैगौ दंगली ॥”^२

जो घोड़ा बिलकुल सफेद रंग का हो; आँखों की पुतलियाँ और बिनूनियाँ भी सफेद हों उसे नुकरा (अ० नुकरा) कहते हैं।

जिस घोड़े का रंग स्याही मिला लाल हो, चारों टाँगें काली हों; पीठ, आल (तु० याल) तथा पूँछ भी काली हो उसे कुम्मैत कहते हैं। सुमों को छोड़कर सारी देह स्याही माइल सुर्ख हो, तो उस घोड़े को आठ गाँठ कुम्मैत कहते हैं। यह अच्छी चलगत (चाल) का होता है। यदि लाल रंग में बहुत हलका कालापन हो तो वह तेलिया कुम्मैत कहाता है।

सुर्ख रंगवाले घोड़े को सुरंग कहते हैं। जिसकी देह का रंग बादामी हो उसे समन्द (फ्रा० समन्द) और यदि बादामी देह के साथ-साथ पूँछ, आल और टाँगें काली हों तो उसे सेलीसमन्द कहते हैं। सेलीसमन्द की पीठ पर तीर की तरह एक काली रेखा होती है। हेमचन्द्र ने ‘सेहल’ (देशी नाममाला, ८।५८) शब्द बाण के अर्थ में लिखा है।

जिसकी देह पीली तथा आल और पूँछ सफेद हों वह सिरगा कहाता है। जहाँ-तहाँ सफेद और पीले रंगों की धारियाँ हों और बाकी देह लाल हो, उसे संगली कहते हैं।

नीली पसमी के सफेद घोड़े को सबजा (फ्रा० सबजः) और सफेद को करका (सं० कर्क—सिते तु कर्क—कोकाहौ—अभिधान० ४।३०३) कहते हैं। यदि सबजे की पसमी (बाल) कुछ अधिक नीली हों, तो उसे बिल्लौरी (फ्रा० बिल्लूर = एक पत्थर, जिसका रंग नीला होता है) कहते हैं। करके को भक्क भूरा भी कहते हैं। कर्क राशि का अधिपति चन्द्रमा है। इसलिए ‘कर्क’ का अर्थ सफेद है। पतंजलि के अनुसार भी ‘कर्क’ का अर्थ ‘श्वेत अश्व’ है।^३

जिस घोड़े का रंग हल्का काला अर्थात् मुश्क (कस्तूरी) का-सा होता है, उसे मुस्की (फ्रा० मुश्की) कहते हैं। काले मुँह का घोड़ा करम्हुआ (सं० कालमुख) कहाता है। यह असैन्य (सं० असहनीय) माना जाता है।

“देह सेत और म्हाँ कौ स्याम । सो करम्हौआँ खोटै जान ॥”^४

^१ यदि रास्ते में अबलक और छुरे घोड़े मिल जायँ तो हे छैल ! उन्हें बिना विचार किये ही खरीद लो ।

^२ घोड़ा रजली है । अतः कूद-फाँद आदि करनेवाला दंगली निकलेगा ।

^३ ‘समाने च शुल्के वर्णे गौः श्वेत इति भवत्यश्वः कर्क इति’ ।

—महाभाष्य, सूत्र १।२।७१; २।२।२९ ।

^४ जिसका शरीर सफेद और मुँह काला हो, वह कलामुहँ कहाता है । उसे खोटा समझिए ।

प्याजूरंग की घोड़ी और काले रंग का लमटंगा (लम्बी टाँगवाला) घोड़ा अच्छा नहीं होता—

“प्याजूरंग बँधी घर घोड़ी । बढिकें करवाइ देगी चोरी ॥”^१

जिस घोड़े का रंग सफेद हो और बाल पीले हों, वह सिराजी (शीराजी = ईरान के नगर शीराज़ का) कहाता है ।

“लमटंगा होइ रंग में कारौ । घर ते करि देइ देस निकारौ ॥”^२

मुस्की घोड़े की देह पर कुछ लालामी (लाली) और छा जाय तो वह लाखी कहाने लगता है । लाखी का रंग लाख (पीपल के पेड़ का गोंद) के समान होता है ।

सुरंग घोड़े का रंग लाल होता है । यदि सुरंग की खाल में कालेपन का अंश और भलकने लगे तो उसे चौधर कहने लगते हैं । यह अशुभ माना जाता है । प्रसिद्ध है—

“गज समान जा अश्व कौ, रंग होइ सब गात ।

चौधर चौकस असुभ है, करौ न वाकी बात ॥”^३

हलके नीले रंग की देह पर कुछ तिल भी हों तो वह घोड़ा अरसी (फ़ा० अरश = आस्मान; अरसी = आस्मान के-से रंग का) कहाता है । बादामी और किशमिशी रंगों के मिलाने से जो रंग बनता है, वैसा रंग तो देह का हो; और कहीं-कहीं काले धब्बे भी हों, उसे भीकम्बरी कहते हैं । घोड़े के माथे का सफेद दाग टिप्पा कहाता है । टिप्पेवाले घोड़ों को टिप्पल कहते हैं । छुटल घोड़ा भँदुआ कहाता है । यह खेतों में वे रोक-टोक घूमता रहता है । इसे दाग दिया जाता है, ताकि लोग समझ लें कि यह भँदुआ है ।

§२६५—जिस घोड़े के चारों पैर और मुँह भी सफेद हो तो उसे पचकल्यानी कहते हैं । यह बहुत उत्तम और शुभ माना गया है ।

देवमन (सं० देवमणि) घोड़ा बड़ा भाग्यशाली माना जाता है । इसकी गर्दन के नीचे छाती पर दो भौरियाँ होती हैं । ‘देवमणि’ एक विशेष भौरी का ही नाम है । श्रीहर्ष ने नैषध (१।५८) में ‘देवमणि’ शब्द का प्रयोग किया है और मल्लिनाथ^४ ने उसका अर्थ ‘आवर्त-विशेष’ किया है ।

जिस घोड़े की दाहिनी टाँग पर सुम से चिपटी हुई भौरी (= बालों का गोल चक्कर, सं० भ्रमरिका > भँउरिअ > भौरी) होती है, उसे पदमा कहते हैं । सबजा, देवमन और पदमा आदि घोड़े शुभ माने गये हैं—

“सबजा पदमा देवमन, चौथौ पचकल्यान ।

इनमें दोस न ऐब कछु, कहि गये चतुर सुजान ॥”^५

^१ यदि प्याज के-से रंग की घोड़ी घर में बाँधी गई, तो वह अवश्य चोरी करा देगी ।

^२ यदि किसी के यहाँ काले रंग का लम्बी टाँगवाला घोड़ा होगा, तो वह उसका घर से देश-निकाला करा देगा ।

^३ जिस घोड़े का रंग हाथी के समान हो, उसे चौधर कहते हैं । यह अशुभ होता है । इसकी बात भी मत करो, खरीदना तो दूर रहा ।

^४ “निगालगा देवमणेरिवोत्थितेः”—श्रीहर्ष : नैषधम्, १।५८

^५ “देवमणिः आवर्त विशेषः ; निगात्रजो देवमणिरिति लक्षणात्”

मल्लिनाथी टीका; नैषध, १।५८ ।

“निगात्रस्तु गजोद्देशे”—अमर० २।८।४८

^६ सबजा, पदमा, देवमन और पचकल्यानी घोड़ों में कोई दोष नहीं होता । ऐसा चतुर मनुष्यों ने कहा है ।

सीरा श्रीरा (सुस्त) और पतली कमर का घोड़ा अच्छा नहीं माना जाता—

“सीतल पतरी लंक न्हौ, कल्लु भोजन कल्लु रोस ।

ये ही तिरियन पाँच गुन, ये ही तुरियन दोस ॥”^१

जिस घोड़े की तीन टाँगें एक ही रङ्ग की हों और चौथी में कई रङ्ग हों तो वह **सगुनी** (सं० शकुनीय) और शुभ माना जाता है—

“तीन पायँ होयँ एकसे, चौथौ रङ्ग-विरङ्ग ।

चले जाउ बनखरड में, तौऊ लच्छिमी संग ॥”^२

जिस घोड़े के **खायाँ** (अंडकोश) में एक ही **पोता** (अंड) होता है, वह **इकपुतिया** (एक + फ्रा० फ्रोता) कहाता है। वह घोड़ा **ताखी** कहलाता है, जिसकी एक आँख विल्लौरी हो और उसमें पुतली कुछ टेढ़े रख में हो। जिसके पुट्टे ढालू और गड्ढेदार होते हैं, वह **पुट्टेदार** कहाता है। जिस घोड़े के माथे पर सफेद, पतली और छोटी धारी हो, लेकिन वह बीच में टूट गई हो, उसे **तिलकतोड़** कहते हैं—

“तिलक तोड़ जसरथ ने लीयौ । पूत-बिछोयौ छिन में कीयौ ॥”^३

“तिलक तोड़ मति लइयौ घोड़ा । जसरथ कौ-सौ बिछुटै जोड़ा ॥”^४

जिस घोड़े की छाती पर भौरी होती है, उसे **हिरदावल** कहते हैं। यह अच्छा नहीं माना जाता—

“हिय हेरौ हिरदावल होइ । ऐबी है कुछ देइगौ खोइ ॥”^५

जिस घोड़े के थन होते हैं, वह **थनी** या **थनिया** कहाता है—

“जेहरि घोड़ी घोड़ा थनी । जे नहीं छोड़ें आपन थनी ॥”^६

गदा या जीन कसते समय घोड़े के पेट और पीठ पर एक चमड़े या सूत की पट्टी कसकर बांधी जाती है, जिसे **तंग** कहते हैं। उस तंग-बँधनी जगह पर जिसके भौरी होती है, उस घोड़े को **‘तंगतोड़’** कहते हैं। जिसकी पीठ पर काँठी के पास भौरी हो, वह **चितभम** (सं० चितभ्रम) कहाता है। यह घोड़ा रास्ते में उल्टा-सीधा चलता है। जिसकी अगली टाँगों में घुटनों के ऊपर भौरियाँ हों वह **भेखउखेर** कहलाता है। जिसके माथे पर एक गोल बड़ी भौरी हो, वह **मनियाँ** कहाता है। यदि वही भौरी साँप के फन की शकल में हो तो वह **फनियाँ** कहाता है।

^१ शीतलता, पतली कमर, थोड़ा भोजन करना, कुछ रोष (मान) होना और नाखून रंगे हुए होना, ये पाँच स्त्रियों के तो गुण माने गये हैं, लेकिन घोड़ों में दोष माने गये हैं।

^२ यदि किसी घोड़े की तीन टाँगें एक-सी और चौथी कई रंगों की हो, तो उसे लेकर यदि वन में भी चले जाओगे तो वहाँ भी लक्ष्मी साथ रहेगी।

^३ राजा दशरथ ने तिलकतोड़ घोड़ा खरीदा था। उसका परिणाम यह निकला कि उनका पुत्रों से वियोग क्षण भर में हो गया।

^४ कोई तिलकतोड़ घोड़ा मत खरीदना, नहीं तो राजा दशरथ की भाँति पुत्रों का जोड़ा बिछुड़ जायगा।

^५ हिरदावल घोड़े की छाती को देखो। यदि वह हिरदावल है, तो ऐबी (दोषी) निकलेगा और अपने मालिक के कुल का नाश कर देगा।

^६ थनी घोड़ा और जेहरी (‘जेहरि’ = जिस घोड़ी के सिर पर तले ऊपर दुहरी गाँठें हों) घोड़ी अपने मालिक का अनिष्ट करती है।

काटनेवाला कट्टर (जायसी ने इसे 'काटर'^१ लिखा है) सवारी करते समय अड़ जानेवाला और पीछे को हटनेवाला हट्टर, लात मारनेवाला लतखना और चुपचाप काट लेनेवाला चुप्पा कहाता है। हट्टर घोड़ा ठीक नहीं होता—

“नारि करकसा हट्टर घोड़ । हाकिम होइ पर खाइ अँकोर ।
कपटी मितुर पुत्तर चोर । इन्हें जाइ गहरे में बोर ॥”^२

जिसकी देह में प्रायः खाज (खुजली या खारिश) रहती है, उसे खस्स कहते हैं।

जिस घोड़े के सुम गाय के खुरों के समान हों वह गौसुम्मा (सं० गो + प्रा० सुम) और पूँछ गाय की-सी हो तो वह गवदुम्मा (सं० गो + प्रा० दुम) कहाता है। जिसकी छाती पर गाँठ-सी उठी हुई हो, उसे बंकहिया (सं० वक्रहृद्) कहते हैं। जिस घोड़े की छाती पर एक सफेद रेखा हो, वह लकचीरिया कहाता है। यदि मुँह सफेद और आँखें काली हों, तो उसे सेतंजनी और तरुआ (सं० तालु) काला हो तो उसे सौतरा (सं० श्यामतालु) कहते हैं। जिसके पुट्टों के नीचे आँख की शकल की भौरी होती है, उसे गैबतकी (अ० गैब = परोक्ष + तकी = ताकनेवाला; प्रा० तक्कइ = देखता है) कहते हैं। बगल की भौरीवाला कखावत (सं० कक्षावर्त) कहाता है। गधे के समान मुँहवाला खरमुहाँ कहाता है। इसके सम्बन्ध में घुड़तों (घोड़ों के लक्षण जाननेवाले) का कहना है कि इसको रखनेवाले आदमी की मौत जल्दी हो जाती है। जिसके सुम फटे हुए हों, वह चौचर और जिसके कान में एक छोटा-सा कान और हो, वह कन्नुआँ कहाता है। कड़े बालों और आलों-वाला कर्हूमिया (संभवतः सं० कड्ड + सं० रोम से सम्बन्धित) कहलाता है। कन्नुआँ असैना माना जाता है—

‘कान में कान कन्नुआँ जान । ताहि छोड़िकें बिसहौ आन ।’^३

घोड़े की रोगीली टांग के भाग और उनके रोग

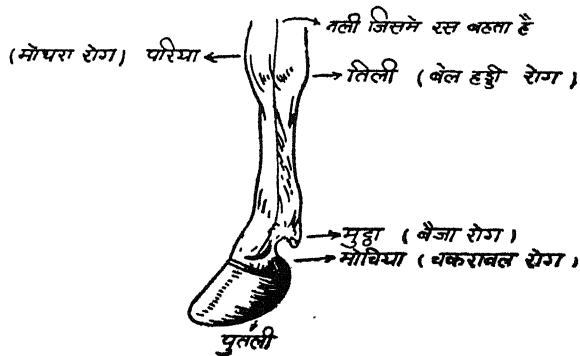

[रेखा-चित्र ३७]

^१ “आना काटर एक तुखारू”

—सं० माताप्रसाद गुप्त : जायसी ग्रन्थावली, पद्मावत, २७३।६

^२ यदि किसी की स्त्री कर्कशा (लड़ाकू तथा झगड़ालू) हो, घोड़ा हट्टर (पीछे हटनेवाला) हो, हाकिम रिश्वतखोर हो, मित्र कपटी हो, और पुत्र चोर हो तो इन सबको गहरे में ले जाकर डुबा देना चाहिए।

^३ जिस घोड़े के कान में एक छोटा-सा कान और हो, उसे कन्नुआँ जानों। उसे न खरीदो, किसी दूसरे को ऋय करो।

इसी तरह रोगों के आधार पर चौरंगिया, सकनारिया, बैजिया, चकरा-बलिया और बिलहड्डिया भी घोड़ों के नाम हैं। (देखिए रेखा-चित्र ३७)

पतली कमर और मटमैले रंग का घोड़ा केहरी; आल-पूँछ सफेद और चारों पायँ काले हों, वह चम्पई; मुँह पर माथे से लेकर नथुनों तक एक पतली रेखा हो, तो वह तिलकी और जिसके माथे पर सफेदी हो और उस सफेदी में भौरी हो, तो वह जैमंगली (सं० जयमंगली) कहाता है। जैमंगली के विषय में सालोत्तरियों (सं० शालिहोत्री) का कहना है कि यह घर का सब दिलदर (सं० दारिद्र्य) पार कर देता है। यदि किसी घोड़े के माथे पर बराबर-बराबर दो भौरियाँ हों तो वह 'चन्द्रासुरज' कहाता है। जिस घोड़े के माथे पर बहुत छोटी-सी भौरी होती है, उसे सितारापेशानी कहते हैं। प्रसिद्ध है—

‘सितारापेशानी, बदमाशी की निशानी।’^१

जिस घोड़े के पाँच भौरियाँ एक साथ होती हैं, वह पंचभगती कहाता है (पंचभद्र—
“पंचभद्रस्तु हृत्पृष्ठं मुखं पार्श्वेषु पुष्पितः”—हेमचन्द्र : अभिधान० ४।३०२)।

§२६६—घोड़ों की चालों के नाम—घोड़ों में चालें निकालनेवाले और उनके गुण परखनेवाले व्यक्ति सालोत्तरी कहते हैं। एक चाल कुदँती या कुदका कहलाती है, जिसमें घोड़ा कूद-कूदकर चलता है। उस समय सवार का शरीर बहुत हिलता है। कुदँती चाल दौड़ से हलकी होती है। एक चाल जिसमें घोड़ा आधा दौड़ता-सा है और आधा चाल-सी चलता है, 'रेविया' कहाती है। दौड़ने और तेज चलने की मिली हुई एक चाल को पोइया कहते हैं। घोड़े में एक चाल दुलकी होती है। इसे डगफार भी कहते हैं। इसमें घोड़े की टाँगें अलग-अलग क्रमशः लम्बी डगों की दशा में पड़ती हैं। इस चाल में क्रम से 'टप-टप' की आवाज होती जाती है। दुलकी चाल से घोड़ा लम्बी मंजिल को भी जल्दी और आराम से तय कर लेता है। यह चाल बढ़िया मानी गई हैं।

कुदँती, रेविया और पोइया शब्दों का सम्बन्ध क्रमशः सं० आस्कन्दित, सं० रेचित और सं० प्लुत से मालूम होता है। अमरकोशकार ने जिन पाँच चालों का उल्लेख किया है, उनमें ये तीन भी आ जाती है।^२

जब घोड़ा पूरी ताकत से दौड़ता है और अगली दोनों टाँगें एक साथ तथा फिर पिछली दोनों टाँगें एक साथ डालता चलता है, तब उसे दौड़, मैदान, फरवट, सरपट, फरफट, चौकड़ी या चौका कहते हैं। प्रदर्शनी आदि मेलों में घोड़े चौकड़ी या चौके में ही दौड़ाये जाते हैं। उस समय सवार रकेबों (लोहे के पावदान, जो रस्सी या तस्मों में बँधे हुए घोड़े के जिन के दोनों ओर लटके रहते हैं, रकेब कहाते हैं) पर खड़ा हो जाता है (अ० रकाब > हिं० रकेब)। महाकवि सूरदास ने चौका नाम की चाल का उल्लेख किया है।^३

१ सितारापेशानी नाम का घोड़ा बड़ा ऐबी और बदमाश होता है। ऐसे घोड़े को भूलकर भी क्रय न करे।

२ “आस्कन्दितं, धौरितकं, रेचितं, वलितं प्लुतं। गतयोऽसूः पंचधाराः।”

—अमर० २।८।४८-४९।

३ “सूर स्याम हौं रडौ थक्यौ-सौ ज्यौं मृग चौका भूल्यौ।”

—सूरसागर, काशी ना० प्र० सभा, १०।४१२५।

“खोले मृगनि चौक चरननि के हुतौ खु जिय बिसरायौ।”

—सूरसागर, काशी ना० प्र० सभा, १०।४१४१।

अरगा या कदम चाल चलते समय घोड़ा देह को साधकर चलता है। चारों टाँगें अलग-अलग पड़ती हैं। इस चाल में सवार घोड़े की लगाम खिंची हुई रखता है और घोड़े का कत्ला (गर्दन) भी उठा हुआ और स्थिर रहता है। जिस तरह कि कहारी सिर पर घड़ा ले जाते समय अपनी गर्दन को रखती है, ठीक उसी तरह से ही घोड़े की गर्दन रहती है।

घोड़े में एक चाल **सागाम** (फ़ा० सिंहगान = तीन चालों का मिश्रण) नाम की होती है। इसे **आरामी चाल** भी कहते हैं। इसमें दुलकी से अधिक आराम मिलता है। जिस तरह कोई आदमी प्रातः भ्रमण के लिए जाते समय कुछ तेजी से टहलता है, ठीक उसी तरह घोड़ा भी **सागाम** चाल में कुछ तेज चलता है। ऊपर को उछड़ी मारते हुए घोड़े का कूदना **कुलाँच** (फ़ा० कुलाच—स्टाइन०) कहाता है।

एक चाल जिसमें घोड़े की लगाम काफ़ी ढीली रहती है। शरीर पर जोर देकर घोड़े को चलना पड़ता है। कटाई के समय जैसे कैंची के फल चलते हैं, ठीक उसी तरह घोड़े की टाँगें पड़ती हैं। इस चाल में न घोड़े का शरीर हिलता है और न सवार। इसे **रुहाल** कहते हैं।

धम्मक और **नासनी** चालें भी होती हैं। ये प्रायः जैपुरी जाति के घोड़ों में पाई जाती हैं। 'नासनी' शब्द का सम्बन्ध सम्भवतः सं० 'न्यासनिका' से है। नासनी चाल में अगली टाँगों में से कोई न कोई हर समय उठी हुई और घुटने पर से मुड़ी हुई रहती है। दुलकी चाल चलते समय घोड़ा बीच-बीच में उछड़ी-सी मारता चलता है, उस उछड़ीवाली चाल को '**लंगूरी**' कहते हैं।

दो मिली हुई चालें **दुगामा** कहाती हैं। दुलकी और कदम मिलकर **दुगामा** चाल कहाते हैं। एक चाल **चौगामा** कहलाती है। चौगामा में क्रमशः चार चालों का दिखावा है। अक्सर गाँवों में बरात की चढ़त पर कुछ सवार अपने घोड़ों को चौगामा में चलाते हैं। थोड़ी-थोड़ी देर बाद कदम, रुहाल, दुगामा और सागाम की चालों में घोड़े को चलाना ही चौगामा कहलाता है।

एक बहुत सुशिकल और प्रसिद्ध चाल **चूमक धम्बाल** है। इस चाल को होशियार सालो-चरी ही जानता है। इस चाल के लिए घोड़े को खास तौर से अभ्यस्त किया जाता है। चूमक धम्बाल के समय घोड़ा क्रमशः अपने अगले घुटनों को मुँह से चूमता चलता है। चूमते समय वह घुटने को ऊपर उठाता भी है।

एक चाल, जिसमें घोड़ा अगले घुटनों में से एक-एक को क्रमशः सीने से लगाता चलता है, **इकवाई** कहाती है। इसी चाल से मिलती-जुलती एक चाल **लँगड़ी** कहाती है। इसमें सदा अगला एक ही पैर लगातार उठा रहता है और शेष तीन पैरों से घोड़ा चलता रहता है।

§२६७—**घोड़ों के सामान्य रोगों के नाम**—कभी-कभी घोड़े को एक रोग हो जाता है, जिसमें उसकी नाक से पानी-सा बहता रहता है। इसे **सकनार** या **नकार** कहते हैं। बैलों के जैसे मूँजे फूटते हैं और शरीर में से कई जगहों पर खून निकलने लगता है, ठीक उसी तरह से घोड़े की चारों टाँगें **लोह-लुहान** (खून से लथपथ) हो जाती हैं। वह चलने से मजबूर हो जाता है। इस रोग को **चौरंगा** कहते हैं। जिस रोग में घोड़े के मुँह का तरुआ (तालु) फट जाता है, वह **तरवाई** कहाता है। इसी तरह एक रोग **थमवाई** होता है, जिसमें घोड़े का एक पाँव आगे तनकर अकड़-सा जाता है।

घोड़े की टाँग में एक द्रव पदार्थ होता है। वह नसों द्वारा बहता हुआ टाप की **पुतली** (सुम के नीचे तलवे में एक खास जगह) में से बाहर निकल जाता है। इस द्रव पदार्थ को **रस** कहते हैं। टाँग में रस के रुक जाने से कई रोग पैदा हो जाते हैं। घोड़े की तिली में एक मोटी-सी नस **नली** कहाती है। इस नली में जब रस रुक जाता है और तिली सूज जाती है, तब वह रोग

बेलहड्डी कहाता है। तिली और मोचिया के बीच में एक उभरा हुआ भाग होता है, जिसे मुट्ठा कहते हैं। इसमें सूजन आ जाने पर बैजा रोग कहाता है। इसी प्रकार मोचिया में चकरावत और परिया (घुटना) में मोथरा रोग हो जाते हैं। ये रोग प्रायः टाँगों में ही होते हैं।

§२६८—घोड़ों के विशिष्ट रोगों के नाम—

(१) शरीर में होनेवाले दर्दों के नाम—खुद्यवन्त (लुधावन्त) सूल घोड़े की एक खास बीमारी है। इससे घोड़े की सारी देह में दर्द रहता है। वह बार-बार छाती पीटता है और अपना शरीर चाटता है। इस रोग में घोड़ा बहुत बौदा (कम्जोर) और पौच (फ्रा०फूच = बलहीन) हो जाता है। सुकुमार या कोमल के अर्थ में देशी नाम माला (दा०६०) में 'पोच्च' शब्द का उल्लेख है।

पिटसूल (उदरशूल), भुम्मकसूल, पनसूल, रसौनिया सूल और खरसूल आदि शूलों (दर्द) के ही नाम हैं। घोड़े के शरीर पर चकते पड़ जाते हैं, तो उस रोग को पिती कहते हैं। एक रोग अग्निबाद होता है, जिसमें घोड़े की देह के बाल और चमड़ा गलकर अलग हो जाता है। वादगीरा रोग में घोड़े की कमर और रीढ़ में दर्द होने लगता है।

(२) शरीर के अन्य रोग—जिस रोग में घोड़े की देह में गाँठें-सी उठ आती हैं, उसे बदी रोग कहते हैं।

घोड़े के शरीर में चकते पड़ जाते हैं और उसे खुजली भी सताती है, उस रोग को सीरौट कहते हैं।

जब घोड़े की नस-नस फड़कती हुई मालूम पड़ती है, और सारे शरीर में सूजन आ जाती है, तब उस रोग को बेल कहते हैं।

कम्पवाइ रोग में घोड़े का शरीर काँपने लगता है। 'कम्पवाइ' शब्द सं० कम्पवात से व्युत्पन्न है।

किसी-किसी घोड़े की देह पर से खाल कुछ-कुछ उचल जाती है और उसमें खुजली आती है। वह रोग बसकारी कहाता है।

जह्रबाद भी एक रोग है। इसमें घोड़े का शरीर सूज जाता है, और आँखें हरी-हरी हो जाती हैं। यदि घोड़े के शरीर में आग-सी जलने लगे और गर्मी से बेचैन रहे तो वह रोग दहकी कहाता है। इस रोग में देह के बाल गिर जाते हैं। तन्नक रोग में तन्नक बँधने की जगह (छाती के पास) रोटी की भाँति की एक टिकिया निकल आती है। पित्तविकार से जीकुलनफसा नाम का रोग भी हो जाता है। सीनाबंद रोग में कन्धे पर सूजन आ जाती है।

(३) आँखों के रोग—जब घोड़े को साँभ तथा रात में दिखाई नहीं देता तब उस रोग को रतौंधी या रातरौंध कहते हैं।^१

आँख के तारे में पड़ा हुआ सफेद दाग फूली या फूला कहाता है। यदि आँख में मांस की गोली-सी उठी हुई हो, तो वह टेंट कहाती है। इसे नाखूना या जाला भी कहते हैं। दौगमा रोग में घोड़े की आँखें ब्रैठ जाती हैं।

(४) नाक के रोग—यदि घोड़े की नाक पर गाँठ-सी उठ आवे और उसमें से पानी-सा रिसे तो वह गंडमाल रोग कहाता है।

(५) सुतान और आँड़ के रोग—चिनग रोग घोड़े के सुतान की नली में होता है। इसमें घोड़े का पेशाब धीरे-धीरे उतरता है। कतानबाइ और कपोतीबाइ रोग आँड़ों (वै० सं० आरड—अथर्व० ६।७।१३) में होता है।

^१ रतौंधी को भोजपुरी में 'सबकौर' कहते हैं (फ्रा० शब = रात, + कौर = अन्धा)।

(६) **मुँह के रोग**—**गुम्बवाइ** रोग में मुँह सूज जाता है और घोड़ा चुप-चाप पड़ा रहता है। एक रोग **दुसाकवाइ** होता है। इस रोग में घोड़े के मुँह पर खून निकलने लगता है। **साँख** रोग में घोड़ा मुँह खोलकर लम्बी-लम्बी साँसें भरता है और जल्दी हार जाता है, अर्थात् चलते-चलते जल्दी थक जाता है। कान के पास सूजन आ जाय तो उस रोग को '**गलसुरा**' कहते हैं। **खबक** रोग में गले में छाले पड़ जाते हैं।

(७) **पेट के रोगों के नाम**—**अफरा**, **अखरखुली**, **मरोरा**, **पेंठन**, **आम** (आँव) आदि पेट के ही रोग हैं। इन रोगों से पेट में दर्द उठता है। एक रोग '**कुरकुरी**' या **कुसकुसी** कहाता है। इसमें घोड़े के पेट में बड़ा दर्द होता है, तब वह थोड़ी-थोड़ी देर में खड़ा होता और लेटता है।

(८) **टाँगों के रोग**—घोड़े के अगले और पिछले पैरों में जब बाहर की ओर हड्डी बढ़ जाती है, तब उस रोग को **हाडिन** या **बजरहड्डी** कहते हैं। जब अगले पैर की हड्डी फूल जाती है, तब उस रोग को **बेलहड्डी** कहते हैं। जब घोड़े का पिछले पैर का घुटना 'फूल' जाता है, तब वह रोग **भोखड़ा** या **जनुआँ** कहाता है।

जब अगली या पिछली टाँगों के सुम चलने में एक दूसरे से लगते हैं, तब वह रोग **नेबर** कहाता है।

पिछली टाँगों की गाँठें सूख जायँ तो वह रोग **भूतरा** कहाता है।

घोड़े सूजने पर **घोंटुआ** रोग कहा जाता है।

घोड़े की चारों टाँगों जब लकड़ी की भाँति तन जाती हैं तब उस रोग को **उतकन्नवाइ** कहते हैं। इसी तरह **संतनवाइ** और **भनकवाइ** भी टाँगों में ही होते हैं। इन रोगों में घोड़े की टाँगों में दर्द होता है और वे सूज जाती हैं।

सुम में एक रोग होता है, जिसे **थालभरस** या **थलभरसा** कहते हैं।

(९) **पूँछ का रोग**—**पूँछ** (सं० पुच्छ) का एक रोग **बम्हनी** कहाता है। इसमें घोड़े की पूँछ के बाल गिर जाते हैं, और अन्त में पूँछ भी सूखकर बहुत पतली पड़ जाती है।

घोड़े की रोगीली टाँग और रोग [रेखा-चित्र ३७]।

§२६६—**घोड़ा बँधने का स्थान**—खुली हुई जगह जहाँ घोड़ा बँधता है, '**थान**' (सं० स्थान) कहाती है। घोड़ा बँधने का कोठा या पटावदार दालान-सा स्थान **असबल** (अ० अस्तबल), **तबेला** या **घुड़सार** (सं० घोटशाल) कहाता है।

थान के सम्बन्ध में कहावत है कि—

“घोड़ा और बर थान पै ही पुजतएँ ।”^१

(२) ऊँट, गधा और कुत्ता

§२७०—**गधा और कुत्ता** किसान के जीवन से अप्रत्यक्ष रूप में सम्बन्धित हैं। ऊँट तो किसान की खेती में काम आता ही है। ऊँट को '**बलबला**' या **करहा** (सं० करभक)^२ भी कहते हैं।

^१ घोड़ा और बर (वह लड़का जिसको लड़कीवाला ब्याह करने की दृष्टि से देखने आता है) अपनी जगह पर ही सम्मान पाते हैं।

^२ “पृथ्वीराजः करभकएठ कडारमाशो ॥”

ऊँट की आवाज के लिए 'बलबलाना' क्रिया प्रचलित है। मजबूरी और जीहुजूरी का भाव प्रकट करने के लिए ऊँट के संबंध में एक लोकोक्ति प्रचलित है—

“जाट कहै सुन जाटनी जाई गाम में रहनौ ।”
ऊँट बिलइया लै गई, तौ हाँ-जी-हाँ-जी कहनौ ॥^१

ऊँट का बच्चा **बोटा** या **बोता** (इग० में) कहाता है। **उटिनी** को **साँढ़िनी** या **साँढ़ी** (सं० सण्डिका—मो० वि०) भी कहते हैं। ऊँटों की पंक्ति **लंगार** कहाती है।

ऊँट के मुँह के आगे की मुलायम और लिबलिबी खाल **जवाड़ी** कहाती है। आँखों के ऊपरवाले **गड्ढे टपोर** कहे जाते हैं। ऊँट की पीठ पर उठे हुए भाग को 'कुब्ब' (कुहान) कहते हैं। अगली दोनों टाँगों के बीच में छाती पर जो गोल-गोल चकला-सा होता है, वह **ईँडर** या **बैठका** कहाता है। इसे ऊँट की पाँचवी टाँग भी कहते हैं। ऊँट के घुटने 'जून' कहाते हैं। पाँव का गद्दीदार हिस्सा **पाँवटी** और **पाँवटी** के बीच में बना हुआ गड्ढेदार भाग **गाई** या **दाबची** कहाता है। ऊँट के पिछले पुट्टों को **चड्डा** और पाँवटी से ऊपरवाले भाग को **गट्टा** कहते हैं। छाती का भाग **गोर** और अगली टाँगों का ऊपरी भाग **फड़** कहाता है। ऊँट में तीन तरह की चालें होती हैं—(१) **बीट** (२) **ढान** (३) **कलछार**। **बीट** में ऊँट धीरे-धीरे चलता है और डगें छोटी पड़ती हैं। **बीट** से तेज चाल **ढान** है। इसमें ऊँट कुछ दौड़ता-सा है और डगे लम्बी डालता है। पूरी दौड़ जिसमें ऊँट भर-मैदान दौड़ता है, वह **कलछार** कहाती है।

§२७१—**गधे** (सं० गर्दभ > पा० गद्रभ > गद्म > गदहा) का नर बच्चा '**रेंगटा**' और मादा बच्चा '**रेंगटी**' कहाता है। रेंगटी जवान हो जाने पर **गधइआ** (सं० गर्दभिका) कहाती है।

अलीगढ़ क्षेत्र में **देसी**, **हड़वारी**, **अमृतसरी**, **बीकानेरी** और **पूरबी** नामों के गधे पाये जाते हैं। ये नाम स्थान तथा नस्ल के आधार पर हैं। गङ्गा-जमुना के बीच में जो गधे यहाँ की गधइयों से पैदा होते हैं, वे **देसी** कहाते हैं। देसी गधा जब तक **औन** (सं० अदत् = जिसके दाँत न निकले हों) रहता है, तब तक तो बहुत सीधा रहता है, लेकिन **उदन्त** (सं० उदन्त = जिसके चारे के दाँत उग आये हों) होने पर **बड़ा इतरैला** (सं० इत्वर से विकसित) बन जाता है। उछल-कूद करनेवाला गधा **इतरैला** कहाता है। गधे की इच्छा जब **गधइआ** से मिलने की होती है, तब उस प्रबल इच्छा को '**गरीं**' कहते हैं। यदि **गधइया** की इच्छा गर्भधारण कराने की होती है, तो उस इच्छा को '**आरंग**' कहते हैं। नर गधे के लिए '**गरीं पर आना**' और मादा के '**आरंग आना**' क्रियाएँ प्रचलित हैं। गधे की आवाज **रेंक** कहाती है। कुम्हारों का कहना है कि देसी (देशी) गधे की रेंक में पूरबी गधे की रेंक के मुकाबिले **भर्राहट** अधिक होती है। संभवतः तभी यह मुहावरा चला है—

“देसी गधा और पूरबी रेंक ।”

पूरबी गधा देसी से देह में छोटा होता है। इलाहाबाद के पूरब में जो जिले हैं, वहाँ के मेलों से पूरबी गधे आते हैं। अमृतसरी गधा बहुत सीधा होता है। यह देह में **उठाऊ हाड़** का (मोटी हड्डियों का लम्बा-चौड़ा) होता है। कोटा-बूंदी की ओर से आनेवाले गधे **हड़वारी** कहाते हैं। यह **मिजाज** (अ० मिजाज़) का तेज और **करुआ** (कड़वा) होता है। गधे के गले में जो ऊन का बटा हुआ मोटा डोरा बँधा रहता है, उसे **गंडा** कहते हैं। यदि कोई आदमी हड़वारी के गंडे को पकड़

^१ जाट जाटनी से कहने लगा कि यदि इसी गाँव में रहना है, तो गाँव के जमींदार की जी-हुजूरी करनी पड़ेगी। उसने यदि यह कहा कि बिस्लो ऊँट को उठा ले गई, तो उसे भी सच कहना होगा और इस तरह उसकी हाँ में हाँ मिलानी पड़ेगी।

लेता है, तो वह एकदम **रौंहद** (उल्लू-कूद) मचा देता है और **गौनि** (सं० गोणी = सिली हुई दुत-रफा बोरी) को पटककर **फड़फड़ी** (दौड़) भरने लगता है। छोटी गौनि को **गौनरी** कहते हैं। पाणिनि के समय में गोणी और गोणीतरी शब्द प्रचलित थे।^१

गधे के सम्बन्ध में लोकोक्ति प्रसिद्ध है कि —

“गधाए दयौ नौन गधा ने कही मेरी आँख फूटी।”^२

§२७२—कुत्ते को **कूकुरा** (सं० कुक्कुर) भी कहते हैं। कुत्ते के भोकने के लिए **भूकना**, **भौकना**, **भसना**, **भौसना** और **घूसना** क्रियाएँ प्रचलित हैं।

§२७३—कुत्ते के बच्चे को **पिल्ला** कहते हैं। जो कुत्ते पालतू नहीं होते और इधर-उधर मारे-मारे फिरते हैं, वे **लहँड़ी** कहाते हैं। कुत्तों के समूह को **‘लहँड़’** कहते हैं।

पंजों के नाखूनों के विचार से कुत्तों के कई नाम हैं। जिसके प्रत्येक पंजे में पाँच-पाँच नाखून हों, वह **पंचा** और यदि छः-छः हों तो **छंगा** कहाता है। यदि चारों पंजों में बीस न्हौ (नाखून) हों तो उसे **बीसा** कहते हैं। रंगों के आधार पर भी **करुआ**, **ललुआ**, **कबरा** (सफेद + काला) **चितकरा** (सं० चितक + कर्ुर = काला और सफेद) और **भूरंगा** नाम होते हैं। यदि किसी कुत्ते के **खाज** (खारिश) हो तो, उसे **खजैला** या **खजुजा** और जिसकी देह पर बधी (एक प्रकार के उड़नेवाले कीड़े जो कुत्तों की गर्दनो पर चिपटे रहते हैं) अधिक चिपटी हों, तो उसे **बगिया** कहते हैं।

जब कुत्ते को अपने पास बुलाने के लिए आवाज लगाई जाती है, तब **‘लैकूर, कूर, कूर’** या **‘आ लै लै लै’** कहकर पुकारते हैं। मेरठ की कौरवी में **‘तू लै, तूलै, तूलै’** कहकर कुत्तों को बुलाते हैं। बड़े-बड़े बालोंवाला कुत्ता **भुबुआ** और कुतिया **‘भुबो’** कहाती है।

पालतू कुत्ते की गर्दन में चमड़े की एक पट्टी बँधी रहती है, उसे **बही** (सं० बद्धी = चमड़े का पट्टा) कहते हैं।

^१ “कासू गोणीभ्यांश्चरत्”

—पाणिनि : श्रष्टा० ५।३।९०

^२ गधे को किसी व्यक्ति ने नमक दिया, लेकिन गधे ने समझा कि मेरी आँख फोड़ी जा रही है। यह लोकोक्ति उस समय कही जाती है जब कि किसी के साथ में नेकी की जाय और वह उसे बड़ी समझे।

प्रकरण ७

पशुओं से सम्बन्धित वस्तुएँ

और

किसान की सांकेतिक शब्दावली

अध्याय १

चारे से सम्बन्धित वस्तुएँ

§२७४—जिन वस्तुओं में पशुओं को न्यार (चारा) खिलाया जाता है, वे कई प्रकार की होती हैं। मक्का, ज्वार या बाजरे की करब जब गड़से (सं० गंडासि = कुट्टी करने का एक औजार) से छोटी-छोटी गैडेलियों के रूप में काट दी जाती है, तब उसे कुट्टी या कुटी कहते हैं। हरी पत्तियों की कुटी हरिआई कहाती है। भुस (सं० बुष, बुस = भूसा) भी एक प्रकार का सूखा न्यार ही है। कुटी या भुस में जब पानी मिली हुई खर (सं० खलि > खल > खर) या चून (सं० चूर्ण = आटा) मिलाया जाता है, तब उसके लिए सानना क्रिया का प्रयोग होता है। जो खली या आटा भुस में मिलाया जाता है, उसे सानी या बाट (खुर्जे में) कहते हैं। सूखा आटा या चनों के चोकले (चनों के ऊपर के छिलके) जब भुस पर ऊपर से बुरक दिये जाते हैं, तब उन्हें चोकर या खोद (खुर्जे-बुलं० में) कहते हैं। मिट्टी का घड़ा, जिसमें खल घोली जाती है, खड्डेड़ा (सं० खलि + भाण्डक) कहाता है। मिट्टी का बना हुआ एक गहरा और भारी बर्तन नाँद (सं० नन्दा) कहाता है। छोटी और हलकी नाँद को नँदोरा (सं० नंदा + पोतलक > नन्दा + ओलअ > नंदोला > नँदोरा = नाँद का बच्चा) कहते हैं। किसान के पौहे (पशु) नाँदों और नँदोलों में भी न्यार खाते हैं। पशुओं को एक साथ चारा खिलाने के दृष्टिकोण से किसान लोग ऊँचा-सा एक चबूतरा बनाते हैं, जो लम्बाई में लगभग ५-७ हाथ और चौड़ाई में हाथ-डेढ़ हाथ होता है। उसके किनारे-किनारे दो-दो बिलाईँद (बालिशत) ऊँची मेंडें बनाई जाती हैं, ताकि चारा इधर-उधर न गिर सके। उसे लड़ामनी या खोर (बुलं० में) कहते हैं। इसके लिए गुड़गाँवा में 'लास' शब्द प्रचलित है।

किसानों की गायों, भैंसों और बछड़ों को जंगल में चरानेवाला व्यक्ति ग्वारिया कहाता है। ग्वारिया जिस लाठी से पशुओं को वेरता है, उसे घेरनी कहते हैं। बाँस की मोटी लाठी, जो लम्बाई में दो-ढाई हाथ होती है, बँसौदा कहाती है। किसी लकड़ी का बना हुआ मोटा डंडा सोटा कहाता है। पतली और हलकी डंडी को सटकिया कहते हैं। पशुओं को पेड़ों की पत्तियाँ खिलाने के लिए ग्वारिये अपने पास बाँस की लम्बी-लम्बी डंडियाँ रखते हैं, जिनके सिरे पर दराँती लगी रहती है। दराँती सहित बह लम्बी डंडी डंगी या डंगा (देश० डंगा-पा०स०म०) कहाती है। बिना दराँती की डंडी को छुड़ कहते हैं। लँगड़ा-लूला ग्वारिया चलने की सुविधा प्राप्त करने के लिए अपनी बगल में एक गद्दीदार लाठी लगाता है, जो चिइरया या वैसाखी कहाती है। किसी पेड़ की हरी और पतली डडी, जिसमें लचक हो, सँटी, साँटी या कमची कहाती है।

७५—प्र १यः किसान भायटा (गर्मियों के दिन) में अपने पौहों को भुस और मौहासों (जाड़ों) में कुटी खिलाते हैं। कुटी को फटुका (सिकं० में) भी कहते हैं। उर्द, मूँग और मोठ को दलने पर जो छोटी-छोटी दरदरी कनी (सं० कणिका) छाँट-फटककर अलग कर ली जाती है, उसे चुनी (सं० चूर्णिका > चुणिका > चुनिआ > चुनी) कहते हैं। गेहूँ, जौ आदि के आटे को छानकर जो छिलकेदार फोकट (रही) बचता है, उसे भुसी (सं० बुसिका > बुसिआ > बुसी > भुसी) कहते

हैं। जब चुनी में भुसी मिला दी जाती है, तब वह मिश्रण बाट कहाता है। बाट की सानी पौहे के लिए रहीम की उक्ति के अनुसार मीठे पर का नॉन (सं० लवण>लउन>लौन^१>नोन) समझिए।

§२७६—बकरी और ऊँट को पेड़ों की गुदलइयाँ (टहनियाँ) काट-काटकर खिलाई जाती हैं। गुदलइया को लहरा भी कहते हैं। पेड़ की बड़ी शाखा गुद्दा और छोटी गुद्दी कहाती है। ऊँट गुदियों पर से पत्तियाँ और किलसियाँ खा लेते हैं।

§२७७—जब बछड़ा, बछिया या पड़िया आदि के पेट में चारे का पचाव ठीक नहीं होता है, तब उस अपच को औगुन कहते हैं। पेट फूलना 'अफरा' कहा जाता है। अफरा या औगुन को दूर करने के लिए मठा (छाछ या तक्र) में नमक मिलाकर पिला दिया जाता है। इसे मठौना (मठा + नॉन) कहते हैं। बाँस की एक पोली नली जो एक ओर से बन्द होती है, नार या नरुका कहाती है। इस नार में मठौना भरकर औगुन या अफरावाले पौहे के मुँह में उँडेल दिया जाता है।

एक थैला, जो चमड़े का बना हुआ होता है और जिसमें किनारे पर दो चमड़े की पटारें (तस्मा) जुड़ी रहती हैं, तोवड़ा (फा० तोवरा—स्टाइन०) कहाता है। उसमें रातिब (अ० रातिब = चने का दाना जिसे घोड़े खाते हैं) या महेला (उवली हुई मोठ और गुड़ मिलाकर बनाया हुआ खाद्य) भर दिया जाता है और उसे घोड़े के मुँह के आगे लटका दिया जाता है। तोवड़े में से घोड़ा रातिब को धीरे-धीरे खाता रहता है।

पौहे को अफरा (एक रोग जिसमें पेट फूल जाता है) बीमारी हो जाने पर उसे एक दवा दी जाती है, जिसमें तेल, गुड़, सोंठ और हल्दी मिली होती है। इसे औटाकर पौहे को पिलाया जाता है। इसको औटी कहते हैं।

अध्याय २

पशुओं को बाँधने में काम आनेवाली वस्तुएँ

§२७८—धरती (सं० धरित्री) में गड़ी हुई लकड़ी जिससे पशु बाँधे जाते हैं, खूँटा कहाती है (देश० खूँटा = खूँटा या खूँटी)। गाँव में आई हुई बरात (सं० बरयात्रा) के भारकसों (फ़ा० वारकश = ग़ाड़ी—स्टाइन०) के बैलों को बाँधने के लिए जो खूँटे दिये जाते हैं, उन्हें मेख (फ़ा० मेख) कहते हैं। जनमासे (सं० जन्यवास>हिं० जनवासा = बरातियों के ठहरने का स्थान) में गड़े हुए स० खूँटे मेख ही पुकारे जाते हैं। मेखों को धरती में गाड़नेवाला मेखिया कहाता है। जिस मोटी और भारी लकड़ी से मेखें ठोंकी जाती हैं, वह मौंगरी (सं० मुद्गरिका) कहलाती है। इसका आगे का हिस्सा मुड्डा और पीछे पकड़ने का हस्था या बेंट कहाता है। मौंगरी मेख से कहती है—

“कहै मेख ते बैठी मौंगरी। मोते चौ तू करै चैंगरी ॥

तनिक मेखिया लावै ढूँढ़। तौ मारूँ तेरे मूँड़ ही मूँड़ ॥”^२

^१ “नैन सलोने अघर मधु, कहि रहीम घटि कौन।

मीठो भावै लोन पर, अरु मीठे पर लौन ॥

—सं० मायाशंकर याज्ञिक, रहीम—रत्नावली, दोहावली, दो० ११२।

^२ बैठी हुई मौंगरी मेख (खूँटा) से कहने लगी कि तू मुझसे जली-कटी बात क्यों कहती है? यदि मेखिया मुझे कहीं से तलाश करके ले आवे, तो मैं फिर तेरे सिर पर ही मार बजाती हूँ।

§२७६—जिन रस्सियों से पशु बाँधे जाते हैं, वे कई तरह की होती हैं। रथ, गाड़ी आदि में जुते हुए बैलों की नाथों (=नाक में पड़ी हुई रस्सी; देश० एत्था—दे० ना० मा० ४।१७) में जो दो लम्बी रस्सियाँ बँधी रहती हैं, उन्हें रास (सं० रश्मि) कहते हैं। बकरी, बछड़ा (गाय का बच्चा) और पड़रा (भैंस का बच्चा) आदि के बाँधने के लिए जो छोटा रस्सा काम आता है, वह जेबरा या पगहा कहाता है। जेबरे से पतली रस्सी को जेबरी^१ कहते हैं। बहुत लम्बी रस्सी जो जेबरी से मोटी होती है और पशुओं को पानी पिलाने में काम आती है, डोर (देश० दवर—दे० ना० मा० ५।३५) कहाती है। डोर से मोटी रस्सी को लेजू कहते हैं। डोर और लेजू से किसान कुएँ से पानी खींचकर पशुओं को पिलाता है। लेजू से भी मोटी और लम्बी रस्सी, जो लड़िया (लम्बी बैलगाड़ी) के सामान के ऊपर बाँध दी जाती है, बरही या लाम कहाती है। पैर चलाने की पुरानी बर्त में से कुछ टुकड़े काट लिये जाते हैं, जिनसे कि किसान प्रायः भैंसे बाँध दिया करते हैं। बर्त के उन टुकड़ों को बतैड़ा कहते हैं। किसान पशुओं के काम आनेवाली रस्सियों में कई तरह के फन्दे और गाँठें लगाते हैं।

§२८०—डोर में एक प्रकार का फन्दा जो सरकता है और घड़े की गर्दन में लगता है, साँफा या फाँसा (सं० पाशक) कहाता है। लोटे या घड़े की गर्दन को फाँसे में फाँसकर कुएँ से पानी खींचते हैं। पशुओं को खूटों से बाँधने के समय पगहे (एक छोटा रस्सा) में जो सरकउआ (सरकने-वाला) फन्दा लगाया जाता है, उसे खूटा-फन्दा कहते हैं।

तले-ऊपर लगी हुई बहुत कड़ी और दुहरी एक गाँठ जो खोलने पर भी न खुले, गुरगाँठ, घुरगाँठ या घुरगाँठ कहाती है। एक गाँठ, जो दुहरी तो लगती है, लेकिन रस्सी का एक सिरा खींचने पर तुरन्त खुल जाती है, सरकफूँद कहाती है। कभी-कभी पगहे को खूटे में मज़बूती से बाँधने के लिए किसान खूटे के ऊपर पगहे का एक मोड़ और लगा देता है, उसे मोरा कहते हैं। पतली रस्सी को हाथ की पाँचों उँगलियों में डालकर जो फंदेदार गाँठें लगाई जाती हैं, उन्हें मोर-पंजा कहते हैं। बड़ी (बैलों का समूह) बेचनेवाले व्यापारी अपने बैलों के रस्सों में संकल की तरह के फन्दे लगाकर जो गाँठें बनाते हैं, वे साँकरी कहाती हैं। गाय-भैंस की नजर-गुजर के लिए गले में एक पतली डोरी बाँधते हैं, जिसमें पास-पास कई गाँठें होती हैं। उस डोरी को गड़ा या गड़ापैड़ा कहते हैं। गड़े की प्रत्येक गाँठ घुरगाँठ की भी नानी होती है। प्रसिद्ध है—

“बछरा मरि जाय गड़ा न टूटे।”^२

कभी-कभी रस्सी में और बैल हाँकने के पैने (सं० प्राजन = एक छोटी डंडी जिसमें चमड़े का साँटा बँधा रहता है) में एक लम्बी तथा सुदृढ़ गाँठ लगाई जाती है, जिसे चिरम-गाँठ (सं० ब्रह्मग्रंथि) कहते हैं। एक गाँठ लम्बी और पोली बनाई जाती है, जिसमें होकर रस्सी पोहली जाती है; उस पोली गाँठ को सुहला कहते हैं। एक प्रकार का गाँठदार फन्दा, जिसमें रस्सी के सिरों का पता लगना कठिन हो जाता है, गोरखफन्दा कहाता है। गोरखफन्दे की साँकरियों को गोरख-धंधा भी कहते हैं। उसका सुलभाना तथा उसमें रस्सी का छोर (सिरा) मालूम करना वास्तव में टेढ़ी खीर है। यह किसान की बुद्धि का खेल और मनोविनोद भी है। गोरखधंधे को सुलभाने में घरटों लग जाते हैं।

^१ “सोई इहाँ जेबरी बाँधे जननि साँटि ले डाँटै।”

—सूरसागर : काशी नागरी प्रचारिणी सभा, स्कन्ध १०, पद ३४६।

^२ गाँठ खोलने के लिए और तोड़ने के लिए किलने ही ज़ोर लगाओ, लेकिन गड़ा न टूटेगा; चाहे बछड़ा मर जाय।

§२८२—पशुओं की गर्दन में बँधनेवाले पगहे के सिरे पर कभी-कभी एक अर्द्ध चन्द्राकार रस्सी भी लगा दी जाती है, जिसे **गर्रमना** या **गरिबना** (फ़ा० गिरीवान—स्टाइन०) कहते हैं। एक मोटा रस्सा जो बतेंडे के बराबर मोटा होता है, **पैखरा** कहाता है। प्रायः, मैसँ पैखरे से ही बाँधी जाती हैं।

पशुओं को बाँधने में काम आनेवाली वस्तुएँ—

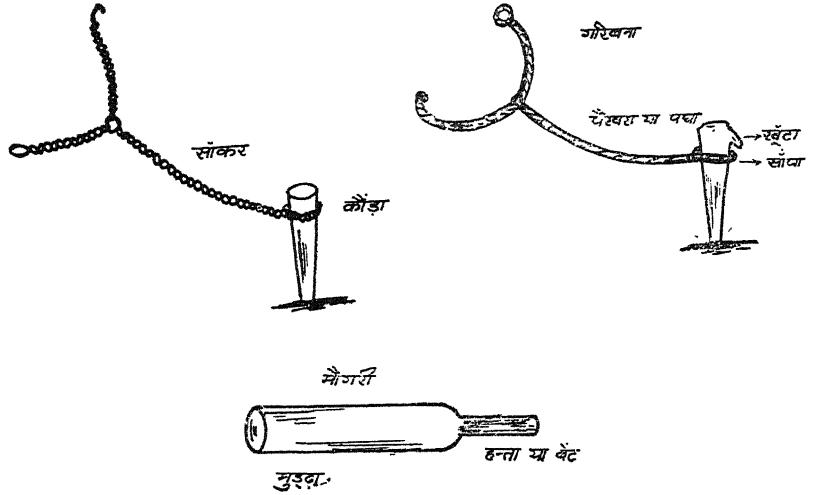

[रेखा-चित्र ३८, ३९, ४०]

पगहा मोटाई में 'पैखरा' से कुछ पतला होता है। 'पघा' या 'पगहा' को **जेबरा** भी कहते हैं। पघे से कुछ पतली रस्सी **पघइया** कहाती है। पघइया से छोटे-छोटे बड़ड़ा, बछिया, पड़रा और पड़िया आदि बाँधे जाते हैं। बड़े-बड़े बैलों और मैसँ को तो पघों से ही बाँधा जाता है—

“पघा कहै सुनि मेरी पघइया, मै हूँ सब भइयन कौ भइया।

मैने सबके बन्ध छुटाये, गौ के जाये ताल नहाये ॥”^१

हल में चलनेवाले बैलों की **नाथों** में अलग-अलग दो लम्बे रस्से बँधे रहते हैं, जिनके सिरों को **हरहारा** (हल चलानेवाला आदमी) पकड़े रहता है, अथवा हल की **हतकरी** (हल के कुड के ऊपर उकी हुई एक खूँटी, जिसे पकड़कर हलवाहा हल चलाता है) से उसे बाँध देता है। वे लम्बे-लम्बे रस्से **हरबागा** (सं० हलवल्गा) या **हरपघा** (सं० हल-प्रग्रह) कहाते हैं। एक रस्सा भी काम में लाया जाता है। प्रायः हरबागा हल में **भीतरे बैल** (बाईं ओर का बैल) की नाथ में बाँधा जाता है।

§२८२—दायँ में चलनेवाले बैलों की गर्दनों में एक-एक रस्सी बँधी रहती है, जिसके ऊपर **लत्ता** (सं० लकक, फ़ा० लत्ता > हिं० लत्ता = कपड़ा) लिपटा रहता है; उसे **गैना** कहते हैं। उन गैनों में होकर एक लम्बी रस्सी **कैचीनुमा** ढङ्ग में डाल दी जाती है, जिसे **दामड़ी** (सिकं० में) **दामरी** या **दाँवरी** कहते हैं। दामरी जिस ढङ्ग से गैनों में डाली जाती है, उस क्रिया के लिए '**कैचियाना**' क्रिया प्रचलित है।

§२८३—जो गाय दुहते समय उछलती-कूदती हो, उसकी पिछली टाँगों में जाँघों के ऊपर एक रस्सी बाँध देते हैं। उस रस्सी को **लौमना**, **लौमना** (इग० में), **चङ्गा** (अनू० में) या **नोई**

^१ पघा (पगहा) कहने लगा कि हे पघइया ! मेरी बात सुन। मै सब भाइयों में बड़ा हूँ। मै सब पौधों को बाँधे रहता हूँ, इसलिए उन्हें मुक्त करके उनके बन्धन भी मै ही छुड़ाता हूँ। मेरी रूपा से मुक्त होकर बैल आनन्द से तालाब में नहाते हैं।

(सादा० में) कहते हैं। ईतरी (चंचल) गायों को लैमना लगाकर ही दुहा जाता है। मूदास ने 'लैमना' के लिए 'नोई'^१ (देश० रोमी—दे० ना० मा० ४।३१) शब्द का प्रयोग किया है। किसान के पशु जहाँ बँधते हैं, वह स्थान नौहरा (नोई + गृह = वह घर जहाँ नोई काम में आती है) कहाता है।

मखनी या मुँहजोर गाय को मुँह पर एक ऐसी फन्देदार रस्सी से बाँधने हैं कि उसका ऊपर-नीचे का जबड़ा बँध जाता है। इसे म्हौरी या ढिटारी कहने हैं। हरिआ गाय (हरी-हरी पत्तियाँ खाने के लिए दौड़-दौड़कर खेतों में जानेवाली गाय) के मुँह पर जाल के टंग में बुनी हुई रस्सी की एक गोल टोपी-सी बाँधते हैं, जिसे मुछीका (सं० मुख + शिष्यक > नृहृत्कृत्कृत् > मुहृत्कृत्कृत् > मुछीका) कहते हैं। उसकी वनावट रस्सी के बने हुए छुँके (सं० शिष्यक) की भाँति ही होती है।

§२२४—गाय-बैल के गले में ऊन का डोरा बटकर बाँध देते हैं, उसे गंडा कहते हैं। सिर पर सींगों के चारों ओर एक छोटी-सी रस्सी बाँध दी जाती है, वह मुडैला कहाती है। जिस मेंस वा गाय को अधिक नजर लगती है, उसके गले में, एक बटी हुई साँट (चमड़े का तस्मा) और उसमें एक चमड़े का पत्ता-सा सी करके ढाला जाता है। उस साँट को नादी (सं० नदिप्री) कहते हैं।

मुडैले के साथ में जब एक रस्सा भी जोड़ दिया जाता है, तब उस जुड़ी हुई वस्तु को सिंगोटा कहते हैं। खूबसूरती के लिए कोई-कोई किसान मुडैले में एक अंडाकार लकड़ी की गट्टक-सी और डाल देता है, जिसे हिंगोटा कहते हैं।

पेशाब करते समय कोई-कोई बैल अपना पेशाब पी लेता है। उसकी इस आदत को छुडाने

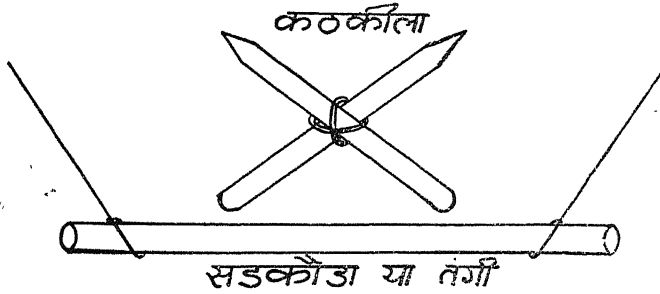

[रेखा-चित्र ४१, ४२]

के लिए किसान उसके दोनों ओर पेट के बराबर बड़ी-बड़ी डंडियाँ बाँध देता है। वे डंडियाँ आगे गर्दन में और पीछे पूँछ में बँधी रहती हैं। जब पेशाब पीने के लिए बैल अपनी गर्दन मोडता है, तो वह डण्डी गर्दन को मुडने नहीं देती और उसका मुँह मुतान (सं० मूत्र-स्थान) तक नहीं पहुँचता। इस डंडी को तंगी या सडकौडा कहते हैं। (चित्र ४१)

§२२५—हरिआ गाय के गले में एक भारी काठ या खाट किसी का पाया लटका देते हैं। जब गाय दौड़ती है तब वह पाया उसकी अगली टाँगों में लगता है। इसे घटमल्ला कहते हैं। कभी-कभी हरिआ या बिर (चौककर भागनेवाली) गाय के सींगों में एक रस्सी बाँधकर फिर उस रस्सी का दूसरा सिरा गाय की अगली एक टाँग से बाँध दिया जाता है। इससे उसका सिर झुका रहता है, और वह तेज नहीं दौड़ सकती। इस बँधाव को अड़गोडा (= टाँगों में अड़नेवाला; देश० गोड =

^१ "कैसे लै नोई पग बाँधत कैसे लै गैया अटकावहु।"

—सूरसागर : काशी नागरी प्रचारिणी सभा, स्कन्ध १०, पद ४०१।

टाँग) कहते हैं। गाय या भैंस के कुछ बच्चे अपना रस्सा खोलकर चुपके-से थनों में से दूध पी जाते हैं। उन बच्चों या पड़ों के मुँह पर कैचीनुमा X दो नोंकीली लकड़ियाँ बाँध देते हैं। जब वे दूध पीना आरम्भ करते हैं, तब गाय-भैंस के ऐन में उन लकड़ियों की नोंकें छिद्रती हैं। इन कैचीनुमा लकड़ियों को **कठकीला** (सं० काष्ठकीलक) कहते हैं। जब म्हौरी में काँटे लगा दिये जाते हैं, तब वह **कँटीला** कहाती है। (चित्र ४२)

§२८६—घोड़े या गधे की टाँगों में सुमों से ऊपर एक रस्सी बाँधी जाती है। इस रस्सी का एक सिरा घोड़े की अगली टाँग में और दूसरा सिरा उसी तरफ की पिछली टाँग में बाँध दिया जाता है। यह रस्सी इतनी छोटी होती है कि घोड़े का पूरा कदम खुलकर नहीं पड़ सकता, इसे **पैँड़** या **धगना** कहते हैं। यदि यही पैँड़ घुटनों के ऊपर बाँध दिया जाता है तो **धगना** कहाता है। जो पैँड़ ऊँट के बाँधा जाता है, उसे **धामन** कहते हैं, लेकिन धामन अगले दोनों पैरों में बाँधता है। घोड़े-गधे का जो **धगना** कहाता है, वही रस्सी ऊँट के घुटनों पर **मुजम्मा** कहाती है।

बढ़िया अरबी घोड़े की पिछली दोनों टाँगें अलग-अलग दो लम्बे रस्सों से बाँधी जाती है और वे दोनों रस्से अलग-अलग दो खूंटों से बाँध दिये जाते हैं, ताकि घोड़ा **दुलत्ती** न फँक सके। इन रस्सों को **पिछाई** कहते हैं।

§२८७—बकरी के बच्चे कभी-कभी चुपके-से बकरी के थनों से सारा दूध पी जाते हैं। इसकी रोक के लिए किसान बकरी के थनों से एक तनीदार थैला बाँध दिया करता है। थन उसमें टक जाते हैं, फिर बच्चे दूध नहीं पी सकते। इस थैले को **थनैता** या **थनत्ता** (संभवतः सं० स्तन + सं० लक्तक > थण + लत्तत्र > थनलत्ता > थनत्ता) कहते हैं।

कभी-कभी कपड़े की दो लम्बी चीरें लेकर उन्हें बकरी की मसली हुई **मँगनियों** (लेंड़ी) में मिला लेते हैं और फिर उन चीरों को बकरी के थनों से लपेट देते हैं। इन्हें **'चीनी'** कहते हैं। **'चीनी'** के छुड़ाने पर ही थनों से दूध निकल सकता है, अन्यथा नहीं।

§२८८—बैठे हुए ऊँट की गर्दन और अगली दोनों टाँगों में लोहे की एक साँकर डालकर ताला लगा दिया जाता है, इस साँकर को **बैल**, **तारा** या **नेबर** (फ़ा० नेवारा—स्टाइन०) कहते हैं। नेबर लग जाने पर ऊँट जहाँ का तहाँ ही बैठा रहता है।

ऊँट, बैल आदि को कभी-कभी बोरों से बनी हुई लम्बी-चौड़ी चादर-सी में भुस-न्यार आदि खिलाया जाता है। उसे **पल्ली** या **भोरी** कहते हैं। भोरी के कोनों पर डोरियाँ भी बाँध दी जाती हैं, जो **बाँधना** या **कसना** कहाती हैं।

अध्याय ३

पशुओं के रोकने, चलाने और सजाने आदि में काम आनेवाली वस्तुएँ

§२८९—**बैलों से सम्बन्धित वस्तुएँ**—बैल को रोकनेवाली वस्तुओं में **नाथ** (देश० एत्था) और चलानेवालों में **पैना** मुख्य है। नाक में पड़ी रस्सी **नाथ** और हाँकने में काम आनेवाली डण्डी **पैना** (सं० प्राजन) कहाती है। 'नाथ' और 'पैना' के सम्बन्ध में लोकोक्तियाँ—

“कहै नाथ मैं हलुक जेवरी । मेरे वस में नाक-नेथरी ॥
सवते करीं मेरो रेल। वस में करूँ बर्ध और खैला ॥”^१

“सवते पीछें बोल्यौ पैना । मैं हूँ कुनवा भर में टैना ॥
जौ बरधा देइ कन्धा डारि । तौ कूँचूँ मैं आर ही आर ॥”^२

पैनों में चमड़े की पतली दो-तीन पटारें बँधी रहती हैं, उन्हें कस या साँटा कहते हैं। पैने के सिरे पर जहाँ साँटा बँधा रहता है, वहीं एक लोहे की गोल पत्ती जड़ी रहती है, उसे स्याम कहते हैं। वहीं सिरे के बीच में एक पतली कील या चोभा टुका रहता है, जो आर^३ कहाता है। लम्बा पैना छुड़ कहाता है। छुड़ में साँटा नहीं बाँधा जाता।

घोड़े को हाँकने के लिए जो वस्तु काम में लाई जाती है, वह चाबुक (फ़ा० चाबुक) कोड़ा या कुर्रा (सं० कवर) कहाती है। कोड़ा में बँधा हुआ साँटा या सूत का बटा हुआ डोरा तुर्रा

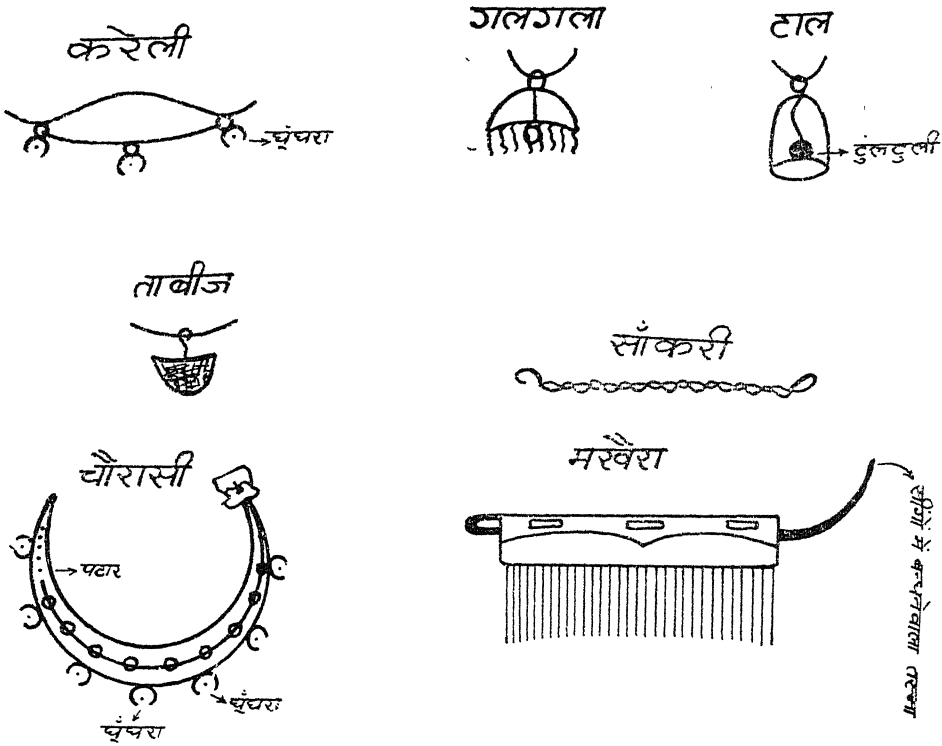

[रिखा-चित्र ४३, ४४, ४५, ४६, ४७, ४८, ४९]

^१ नाथ कहती है कि मैं हलकी रस्सी हूँ। परन्तु मेरे वश में बैल की नाक और नेथरी (नथुओं के पास की मुलाहम जगह) रहती है। मेरा धक्का बड़ा कड़ा है। मैं बैल और खैला (सं० उक्षतर = नौजवान बैल) को अपने वश में कर लेती हूँ।

^२ सबसे बाद में पैना कहने लगा—“मैं अपने कुटुम्ब में सबसे छोटा हूँ लेकिन यदि बैल चलते-चलते कन्धा डाल दे, तो फिर मैं अनेक आरें चुभा देता हूँ।

^३ “सूर प्रभु यह जानि पदवी चलत बैलाहिं आर ।”

—सूरसागर, काशी ना० प्र० सभा, ११९९

‘प्यारी मानो आरसी चुभी है चित आर सी ।’—सेनापति, क० २०, २१२४

(अ० तथा फ़ा० तुरी) कहाता है। कभी-कभी वैल या बोड़े को अरहर या नीम आदि की हरी और पतली डगड़ी से भी हाँकने हैं। उसे **संटी** या **कमची** कहते हैं। सूरदास ने 'संटी' को **साँटी** या **साँटि**^१ लिखा है।

वैलों को सजाने के लिए उनके सींगों पर जो कपड़ा लपेटा जाता है, उसे **सेली**, **सेला**, **स्वाफा** या **मुड़ासा** कहते हैं। तुलसीदास ने **सेल्ही**^२ शब्द का प्रयोग किया है।

नाक की नाथों में और गले के गण्डों में एक पीतल की कुन्देदार वस्तु पड़ी रहती है, इसे **तारी** कहते हैं। एक डोरी में बजनी पीतल की **टाल** और बजने पीतल के बजनेवाले **धूँघरे** भी पुहे रहते हैं। बड़े धूँघरों को **गलगला** भी कहते हैं। जब छोटे-छोटे धूँघरों को एक चमड़े की पटार में टाँक दिया जाता है, तब वे **चौरासी** कहाते हैं। टालों के बीच-बीच में पीतल की एक लम्बी और पोली नली-सी पड़ी रहती है, उसे **करेली** कहते हैं। डढ़ीर, मोर पेंच या **मोरपंख** (सं० मयूर-पन्च) को चौड़ी पट्टी के रूप में बुनकर वैल की गर्दन में डाल देते हैं; उसे **सेहली** कहते हैं। ताबीज और साँकरी भी गर्दन में ही पहनाई जाती है। कभी-कभी मुँह के ऊपर सींगों के **मखैरा** (एक चौड़ी चमड़े की पट्टी, जिसमें २०-२५ पतली पटारें निकली रहती हैं) पहनाया जाता है।

वैलों का पीठ और पेट को ढँकने के लिए और वैल को मुहावना बनाने के लिए कपड़े की बनी हुई **भूलें** पहिनाई जाती हैं। भूलें रंग-विरंगी होती हैं। ऊपर-नीचे भी अलग-अलग रंग होते हैं। सम्भवतः इसीलिए वाण ने हर्षचरित में भूल के लिए '**वर्णक**'^३ शब्द का प्रयोग किया है। भूल की तनियाँ जो वैल के पेट पर बँधती हैं, **पेटी** कहाती हैं। पीछे दो घुडियाँ लगी रहती हैं, उनमें पिछले दोनों कानों को लौटकर हिलगा देते हैं। वह लौटा हुआ भाग **पलेट** कहाता है। भूल की वह पट्टी जो वैल की पूँछ के नीचे रहती है, **पुछौटी** या **पुछैटी** कहाती है।

जिस समय मूँगों की **कंठी**, **टाल**, **गलगला**, **चौरासी**,^४ **मुड़ासा** और **भूलों** से सजी हुई रथ की नामी जोट **हल्ले** के साथ धनधोर मचाती हुई चलती है, उस समय रथवान भी अपने को गारववान् समझता है। वरत में **भारकसों** (फा० बारकश = गाड़ियों) की दौड़ में **धूँघरों** की बोर, **टालों** की टलटल तथा **गलगलों** की गलगलाहट किसान के कानों को अपूर्व सुख देती है और उसका मन बाँसों उल्लसने लगता है। **गड़वारे** (गाड़ी हाँकनेवाला) की हथेली का **नेक टोहका** (किंचित् स्पर्श) लगते ही और '**हाँ बेटा**' (ओ पुत्र) शब्द के सुनते ही जो जोट हवा से बातें करने लगती है, उसी का गड़वारा (गाड़ीवान) उस समय अपनी जिन्दगी की सारी **हाँस** (अ० हवस = लालसा) पूरी कर लेता है और अपने परिश्रम को पूर्ण सफल समझता है। किसान चलते और अच्छे वैल को '**बेटा**,' '**सिताबी**' आदि नामों से शावासी देता है, लेकिन **सीरे-धीरे** (सुस्त) और **वज्जे** (दोषयुक्त) वैल को चलाते समय वह भीकता जाता है, और गुस्से की **भाइ** (आवेश) में '**कनास**,' '**कंस**' आदि नामों से पुकारता है।

^१ "बार-बार अनरुचि उपजावति महरि हाथ लिये साँटी ।"

—सूरसागर, काशी ना० प्र० सभा, १०।२५४

^२ "ओकरि की मोरी बाँधे अँतनि की सेल्ही बाँधे ।"

—तुलसी : कवितावली, तुलसी ग्रन्थावली, दूसरा खण्ड, काशी ना० प्र० सभा, ६।५०

^३ डा० वासुदेवशरण अप्रवाज के कथनानुसार वाणकृत हर्षचरित (निर्णय-सागर प्रेस, पंचम संस्करण) के चतुर्थ उच्छ्वास में पृ० १४५ पर 'वर्णक' शब्द 'झल' के अर्थ में प्रयुक्त हुआ है।

—डा० वासुदेवशरण अप्रवाज : हर्षचरित एक सांस्कृतिक अध्ययन, पृ० ८२ ।

^४ "चौरासी समान कटि किंकिनी विराजति है ।"

—सं० उमाशंकर शुक्ल : सेनापतिकृत कवित्त रत्नाकर, ३।६०

§२६०—घोड़ों से सम्बन्धित वस्तुएँ—घोड़ी या घोड़े की सजावट **बारात** (सं० बर-यात्रा) की चढ़त पर देखने योग्य होती है। घोड़ी को जिन वस्तुओं से सजाया जाता है, उन सबका सामूहिक नाम **साज** है। घोड़ी की पीठ पर विशेष प्रकार का कपड़ा डाला जाता है, जिसे **अलमगीर** या **भरलर** कहते हैं। भरलर की बुनावट जालीदार होती है, और उसमें जगह-जगह कई बड़े-बड़े और गोल-गोल खाने बने रहते हैं। भरलर में पीछे की ओर एक पट्टी होती है, जिसमें घोड़ी की पूँछ रहती है। उसे **दुमची** (फ्रा० दुमची) या **पुछौटी** कहते हैं। 'पुछौटी' का एक भाग पूँछ के नीचे दबा रहता है। गर्दन के नीचे मुँह से छाती तक एक लाज कपड़ा बँधा रहता है, उसे **लारा** कहते हैं। गले में चाँदी के स्वयों से बनी हुई **हमेल** (अ० हमायल), चाँदी की साँकरी की शकल का **हार** और पान की शकल का **चाँदी का ताबीज** (अ० ताबीज़) भी पहनाया जाता है। टाँगों में घुटनों से ऊपर बजने **भाँभन**, **लच्छे** और **रेसमपट्टी** भी पहनाई जाती हैं।

घोड़े को **सौहता** (सं० शोभित = सुन्दर) बनाने के लिए चिड़ियों के **परों** (फ्रा० पर = पंख) से बनी हुई **कलंगी** (तु० कलगी) सिर पर बाँधी जाती है। घोड़े का खास साज **लगाम** है। लगाम के मुख्य भाग तीन हैं। जो हिस्सा घोड़े के मुँह में रहता है, वह **कटीला** कहाता है। कानों के नीचे और मुँह पर की चमड़े की पटारें **म्हौर पट्टी** कहलाती हैं। वे लम्बी-लम्बी चमड़े की पटारें जिन्हें सवार हाथ में पकड़ रहता है, **रास** कहाती हैं।

घोड़े की पीठ का साज **जीन** है, जो चमड़े का बना होता है। कपड़े का बना हुआ **जीन** (फ्रा० जीन) **गद्दा** कहाता है। जीन में चार चीजें होती हैं। गद्दी-सी वालों की बनी वस्तु जो घोड़े की नंगी पीठ पर सबसे पहले डाली जाती है, **गद्नी** या **गरदनी** कहाती है। ऐसी ही एक चीज गरदनी के ऊपर डाली जाती है, जिसे **सपाट** कहते हैं। फिर सपाट के ऊपर **जीन** रखा जाता है। इसमें एक चौड़ी पट्टी होती है, जिसे घोड़े के पेट के नीचे होकर लाते हैं और कमर पर लाकर कस देते हैं; यह **तंग** कहाती है। लोकोक्ति है—

“खेती पाती बिनती औ घोड़ा कौ तंग।

अपने हाथ सँवारियौ लाख लोग हाँय संग ॥”^१

जीन के दोनों ओर चमड़े की **पटारें** (तस्मा) में लोहे या पीतल के बड़े-बड़े अर्द्धचन्द्राकार छुरे लटके रहते हैं, उनमें सवार अपने पाँव रखता है। इन्हें **पाँवटे**, **पाँवड़े** या **रकेव** (अ० रिक्वाव > स्टाइन०) कहते हैं। बाण ने इनके लिए 'पादफलिका' शब्द लिखा है।^२

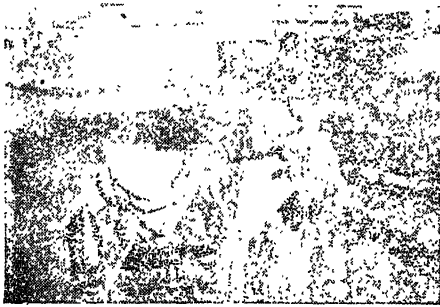

[चित्र ६]

२६१—गधों से सम्बन्धित वस्तुएँ—

किसान की फसल का नाज गधों पर लदकर के ही बाजार में विकने जाता है। प्रायः कुम्हार लोग ही गधे रखते हैं। गधे की पीठ पर **बोभ** लादने से पहले कुम्हार उसकी पीठ पर कुछ चीजें रखता है, जिन्हें **अम्बर-टम्बर** कहते हैं। इस अम्बर-टम्बर में कई चीजें होती हैं।

^१ खेती करना, चिड़ियाँ लिखना, बिनती (सं० विज्ञप्ति > विणति बिनति > बिनती) करना और घोड़े का तंग कसना—ये चारों काम मनुष्य को स्वयं अपने हाथों से करने चाहिए चाहे साथ में लाखों आदमी क्यों न हों।

^२ “बाण : हर्षचरित, निर्णयसागर प्रेस, पंचम संस्करण, उच्छ्वास ७, पृ० २०६।

गधे की नंगी पीठ पर जो कपड़ा पहले डाला जाता है, उसे छई कहते हैं। छई के ऊपर गधे के रीढ़ा (रीढ़ की हड्डी) की रक्षा के लिए इंडुरी के ढंग की गद्दीदार ऊँची वस्तु जमाई जाती है, जिसे सूँड़ा कहते हैं।

जब सूँड़ा ठीक तरह रीढ़ा पर जमा दिया जाता है, तब उसके ऊपर एक सन या सूत का

गधे का सूँड़ा

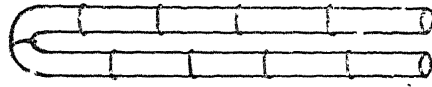

[रेखा-चित्र ५०]

यदि गधे की पीठ पर कौद (घाव) हो, तो उसके वचाव के लिए छल्लेनुमा गोल और मोटी गद्दी रख देने हैं, जिसे कूँड़ा कहते हैं। कूँड़ा और सूँड़ा दोनों को ही पलाट से कस दिया जाता है।

पलान तैयार हो जाने पर कुम्हार गधे पर बोरा रख लेता है। रस्सी से बुना हुआ जालीदार थैला जिसमें ईंट, मिट्टी और कण्डे आदि भरे जाते हैं, बोरा कहाता है। पदसन या काली ऊन का बना हुआ दुपल्लू और दुरूखा बोरा गौन कहाता है। गौन में प्रायः नाज ही भरा जाता है। कहावत है—

“गधा न कूदौ कूदी गौन ॥”^१

पलान सहित कुम्हार का एक गधा देखिए (चित्र ६)।

§२६२—ऊँटों से सम्बन्धित वस्तुएँ—ऊँट की वस्तुओं में से मुख्य काँठी (लकड़ी का बना हुआ हौदा) और नकेल (नाक में पड़ी हुई कील) है। काँठी कसते समय सबसे पहले जो गद्दीदार कपड़ा ऊँट की पीठ पर डाला जाता है, उसे गद्दैनी कहते हैं। सवारी की काँठी ‘कूँची’ कहाती है। कूँची का काँठरा (त्रिभुजाकार काठ) ताड़ी कहाता है।

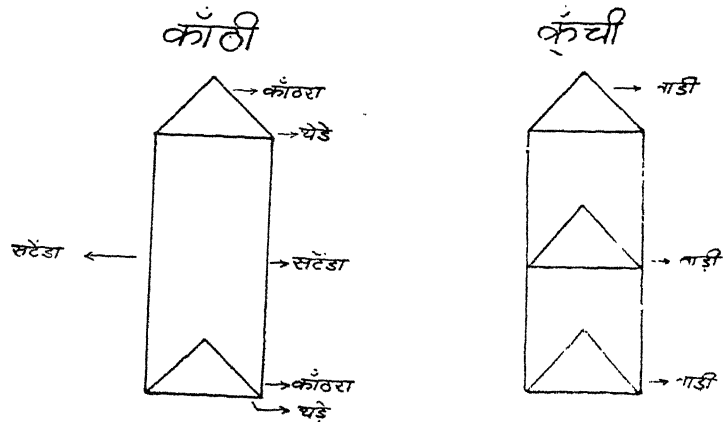

[रेखा-चित्र ५१, ५२]

^१ गधा तो कूदा नहीं, लेकिन उसकी पीठ पर रखी हुई गौन कूद पड़ी, अर्थात् बड़ा आदमी तो शान्त बना रहा, लेकिन उसका आश्रित छोटा आदमी इतराने लगा।

ऊँट की काठी में खास हिस्से तीन होते हैं। कुहान के आगे-पीछे रखी जानेवाली दो गदियाँ थड़े कहाती हैं। थड़ों के ऊपर आगे-पीछे दो त्रिभुजाकार काठ के चौखटे जमे रहते हैं, इन्हें काँठरा कहते हैं। दोनों काँठरों को जोड़नेवाले तीन-तीन डंडे दाईं-बाईं ओर लगे रहते हैं, जो सटेंडा कहाते हैं। (चित्र १०)

ऊँट की नाक में जो लोहे की कील पड़ी रहती है, उसे नकेल या नाकी कहते हैं। नाकी और उसमें बँधी हुई रस्सी को मिलाकर भी नकेल कहते हैं। सिकरम (ऊँट गाड़ी) में जुतनेवाले ऊँट की छाती के आगे एक मोटा रस्सा पड़ा रहता है, जिस पर कपड़ा लिपटा हुआ रहता है। उसी के सहारे ऊँट निकरम खींचता है, उसे गोरबन्द कहते हैं।

ऊँट की काठी पर बैठे हुए सवार को बड़ी हाल लगती है, उस हाल को मचोका कहते हैं। मचोकों से पेट का पानी न हिले, इसीलिए सवार कमर से एक कपड़ा कस लेता है, जो कमर-कसा कहाता है।

§२६३—हाथी से सम्बन्धित वस्तुएँ—हाथी की पीठ पर रखवा जानेवाला लकड़ी का चौखटा जिसमें आदमी बैठते हैं, हौदा (अ० हौदज—स्टाइन०) कहाता है। इसको अम्बारी (अ० अम्मारी) भी कहा जाता है।

लोहे की वह मोटी साँकर, जो हाथी की टाँगों में डाली जाती है, अलानी^१ (सं० आलानिका) या बेड़ी कहाती है। हाथी के माथे पर सफेद, काला और लाल रङ्ग लगाया जाता है। इसे तिलक या चीतन (सं० चित्रण) कहते हैं।

हाथी हाँकनेवाले को हाथीवान या फीलवान (अ० फील + वान) कहते हैं।

गुम्मर आँकुरस

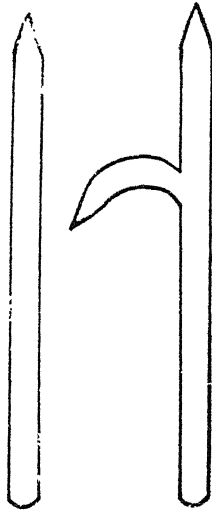

[रेखा-चित्र ५३, ५४]

जब फीलवान हाथी को बिठाता है, तब 'दच्चे-दच्चे' कहता है और उठाते समय 'उज्जे-उज्जे'।

^१ "राजु अलान समान ।"—तुलसी : रामचरितमानस, अ० कां०, गीता प्रेस, दो० ५१।

हाथी चलाने के दो औजार होते हैं, जो लोहे के बने हुए भारी और नोकदार होते हैं—

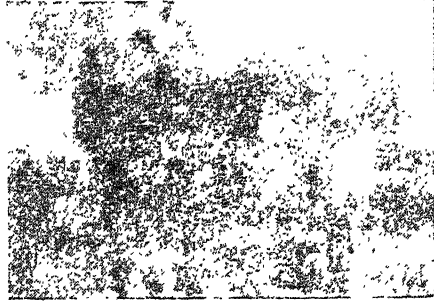

(१) **आँकुश** (सं० अंकुश) लोहे का बना हुआ छोटे विशूल की भाँति का एक औजार होता है। (२) लगभग एक गज लम्बा लोहे का भारी और नोकदार एक डंडा-सा होता है, जिसे **तुम्मर** (सं० तोमर)^१ कहते हैं। विगडैल (दंगली) हाथी को चलाने के लिए तुम्मर से काम लिया जाता है।

आँकुस और तुम्मर, देखिए (चित्र ५३, ५४)

[चित्र १०]

हाथी के खाने की सामग्री **भाँउ-ताँउ** (किञ्चिन्मात्र) नहीं होती; वह तो **अनाप-सनाप** (बहुत ज्यादा; सीमा से अधिक) खाता है। हाथी के सम्बन्ध में एक लोकोक्ति भी प्रचलित है—

“हाथी के पायँ में सबकौ पायँ ॥”^२

बहुत मूल्य की वस्तु अथवा बहुत धनी व्यक्ति कितना ही विगड़ जाय, किन्तु वह साधारण वस्तु या व्यक्ति से बढ़कर ही सिद्ध होता है। इसी अर्थ में कहावत प्रचलित है कि “लटौ हाथी विटौरा की दर तौ देतुई ऐ।” अर्थात् कमजोर तथा सूखे शरीरवाला हाथी **विटौरा** (सं० विष्ठा-कूट + क > विष्ठाऊर + अ > विटोरा > विटोरा = उलों से बनाया हुआ ऊँचा कूट-विशेष) का मूल्य तो देता ही है।

अध्याय ४

किसान की सांकेतिक शब्दावली

§२६४—कुँए से सिंचाई करने में दो आदमी लगते हैं। बैलों की सहायता से चरस द्वारा कुँए से पानी निकालने की विधि **पैर** कहाती है। पैर चलाने में एक आदमी **पुर** (चरस) लेता है, जिसे **पच्छिहा** कहते हैं, और दूसरा बैलों को चलाता है, जिसे **कीलिआ** कहते हैं। जब पच्छिहा पुर लेता है, अर्थात् कुँए में से आये हुए भरे पुर को **पारछे** (कुँए का किनारा या मन जहाँ पुर का पानी डाला जाता है) में रखता है, तब ‘आइगये राम,’

^१ “भीमाश्च मत्तमातंगारस्तोमरांकुशनोदिताः।”

—महाभारत, सातवलेकर संस्करण, विराट-पर्व, गोहरणपर्व, अध्याय २२, श्लोक ३।

^२ बड़े तथा समर्थ जनों का ही सब अनुसरण करते हैं। इससे मिलती-जुलती संस्कृत की उक्ति है—“महाजनो येन गतः स पन्थाः।”

“आये राम हमारे । तुम जीयों एंचन हारे ।”

“आये राम कुआ में ते । कीली लेउ नकुआ में ते ॥”

कहता है। इसका अर्थ यह है कि पुर कुँए में से अपने ठीक स्थान पर आ गया। अब कीलीआ को वर्त में से कीली निकाल देनी चाहिए ताकि पारछे में पुर का पानी ढाला जा सके।

पैर के कुँए पर भौरे के पास बैलों को चारा खिलाने के लिए एक जगह बनी होती है, जिसे **हौटारा** या **लड़ामनी** कहते हैं। कीलिया उस लड़ामनी पर खड़े होकर और **पैना** (बैल हाँकने की डंडी) ऊपर को करते हुए ‘आ-आ’ कहता है। इस सांकेतिक शब्द का अर्थ है कि वह बैलों के **ज्वारे** (जोड़ी) को अपने पास बुला रहा है।

कीली देते समय भौरे पर खड़े हुए बैल यदि बहुत जल्दी चलने का प्रयत्न करते हैं, तो कीलिया उन्हें रोकने के लिए ‘हौ-हौ’ या ‘हौर-हौ’ कहता है। जब वह मुँह से ‘ट-ट-ट-ट-कड़-कड़’ की ध्वनि करता है, तब बैल चलने लगते हैं। सुस्त बैल में आर चुभाकर तेज चलाने के लिए कीलिया ‘कनास’ (सं० कीनाश^१) और ‘आजार’ (फ़ा० अज़ार) शब्द भी कहता है। अलीगढ़ क्षेत्र में क्रूर और निर्दय मनुष्य के लिए भी ‘कनास’ शब्द का प्रयोग होता है। यदि खेत पर खड़े हुए किसान के मुख से ‘गला-गला’ का शब्द सुनाई पड़ रहा हो, तो समझ लेना चाहिए कि वह खेत की फसल में से चिड़ियों को उड़ाकर भगा रहा है। यदि वह मुख से ‘डो-डो’ या ‘ढो-ढो’ कहे, तो उसका अर्थ है कि वह कौए उड़ा रहा है।

§२६५—यदि किसान अपने पशु से पानी पीने के लिए कहता है तो वह मुँह से ‘चीहो-चीहो’ की आवाज़ करता है। ऊँट को पानी पिलाने के लिए ‘तेस-तेस’ कहा जाता है। ऊँट को भुंकाने तथा बिठाने के लिए उससे किसान ‘जहौ-जहौ’ कहता है।

§२६६—खेत की जुताई के समय जब **हरइया** (कूँड़ की रेखा से धिरी हुई जगह) के **सिरावर** (मोड़) पर हल **कूँड़** (हल से बनी हुई गड्ढेदार गहरी रेखा) से कुछ हटकर जोत में **आँतरा** (दो कूँड़ों के बीच में छूटी हुई जगह जहाँ हल न चला हो) बनाते हुए चलने लगता है, तब किसान हल के बैलों से ‘पायँ तर, पायँ तर’ कहता है। इसका अर्थ यह है कि बैल इस ढंग से चलें कि खेत में **भरअनी** जुताई हो अर्थात् प्रत्येक कूँड़ एक दूसरे से ठीक मिलता हुआ पड़ता जाय। **हरपघा** अर्थात् **हरवागा** हल में चलनेवाले **भीतरे बैल** (बाईं ओर का बैल) की नाथ में बंधा रहता है। कूँड़ के मोड़ पर किसान हरवागे को खींचकर भीतरे बैल को रोकता है और **बाहिरे** (दाईं ओर का) बैल को आगे बढ़ाता है। इस प्रकार कूँड़ बाईं ओर को मुड़ जाता है। जुताई के समय किसान जब देखता है कि हल पहले कूँड़ में ही चलता जा रहा है, तब वह हल को बाईं ओर लाने के लिए बाहिरे बैल को ‘**न्हाँ-न्हाँ**’ का संकेत करता है और भीतरे को हरवागा खींचकर कुछ रोकता है। ‘न्हाँ-न्हाँ’ करने को **न्हकारना**, **नहँकारना** या **ओनाना** (खुर्जे में) कहते हैं। जब जोत **मोटी** या **आँतरी** होने लगती है, अर्थात् हल जब पहले कूँड़ से बहुत फासले पर बाईं ओर के रुख से चलने लगता है, तब किसान को **न्हँनी जोत** (बारीक जुताई) करने की दृष्टि से भीतरा बैल कुछ दाहिनी ओर के रुख पर चलाना पड़ता है। इस प्रकार चलाने के लिए वह बायें बैल में पैना मारते हुए ‘**तिक-तिक**’ कहता है। ‘तिक-तिक’ कहते हुए भीतरे बैल को हाँकना **तिकारना** कहाता है। तिकारने से जुताई न्हँनी (पतली) होने लगती है। मोटी जुताई खेत के लिए अच्छी नहीं होती; लोकोक्ति प्रसिद्ध है—

^१ “कृतान्ते पंक्ति कीनाशः ॥ —अमर० ३।३।२१५

“मोटी जोत । खेत में खोट ॥”^१

बैलगाड़ी या हल में जुते हुए बैलों से ‘आँहाँ’ कहने का अर्थ है कि किसान उन्हें तेज़ चलाना चाहता है । गाड़ीवान बैलों की पूँछ पकड़कर जब ‘हाँ बेटा’ कहते हुए रास ढीली छोड़ देता है, तब उसका अर्थ होता है कि वह बैलों की जोत (जोड़ी) से भर चौक (अगले दोनों पाँव एक साथ और पिछले दोनों पाँव एक साथ जिस दौड़ में पड़े यह चौक या चौका कहाती है) दौड़ने के लिए कह रहा है । जुताई आदि काम को खत्म करना सिलटाना कहाता है । खेत की पूरी बरवादी के लिए सैट पल्लै (सं० सुष्टि-प्रलय) होना कहते हैं । बैलों की जोड़ी को भर चौक दौड़ाना सहल (सं० सफल > अन० सभल > हिं० सहल = आसान) काम नहीं है । गाड़ीवान की तनिक-सी लहतलाली (लापरवाही) से बड़ी जोखम (हानि) उठनी पड़ती है ।



^१ मोटी जुताई खेत का एक दोष है । अतः हलवाहे को न्हैनी (बारीक) जुताई करनी चाहिए ।

प्रकरण ८
किसान का घर और घेर

अध्याय १

घर और उसके विभाग

§२६७—घर का मुख्य द्वार—जहाँ किसान की पत्नी और बाल-बच्चे रहते हैं, वह जगह 'घर' कहाती है। पक्के बने हुए बड़े घर को हवेली कहते हैं। ऊँचे धरातल पर बना हुआ बहुत लम्बा-चौड़ा घर गढ़ी कहाता है। बहुत बड़ा घर, जिसमें छोटे-छोटे कई घर बने हुए हों, बगर, बाखर या बाखरि^१ कहाता है। बाखर के अन्दर जितने घर होते हैं, उन सबका मुख्य द्वार एक ही होता है। लोकोक्ति है—

“जाय बिरानी बाखर में, मानै तिरिया की सीख ।
दोऊ यों ही जायेंगे, जो करै हार में ईख ॥”^२

पुराना घर जो टूट-फूटकर नष्ट हो गया हो और जिसमें लोग कूड़ा-करकट डालते हों, उसे ढोंड़ कहते हैं। मुख्य द्वार के आगे जो चौकोर ऊँची जगह होती है, उसे चौतरा (सं० चत्वर^३) कहते हैं। मुख्य द्वार या मुख्य द्वार से लगे हुए कोठे को पौरी (सं० प्रतोलिका^४) कहते हैं। घर के पीछे का भाग पिछवार या पिछवाड़ा कहाता है।

द्वार की चौखट (सं० चतुःकाष्ठ > प्रा० चउकाष्ठ > चौखट) की दाईं-बाईं ओर का भाग कौरा^५ कहाता है। कौरा के लिए कालिदास (उत्तर मेघ श्लोक १७) ने 'द्वारोपान्त'^६ शब्द का उल्लेख किया है। चौखट और कौरा के बीच में दीवाल की जो किनारी होती है, उसे भड़प या धारी कहते हैं। चौखट में जो चार मोटी लकड़ियाँ लगी रहती हैं, उनके नाम अलग-अलग हैं। ऊपर की लकड़ी उतरंगा, नीचे की देहरि और दाईं-बाईं ओर की थान या बाजू कहाती है। प्रायः चौखटें दो तरह की होती हैं—(१) पतामिया चौखट (२) देशी चौखट। चौखट की गड्ढेदार किनारी पताम कहाती है।

१ 'जानति हों गोरस कौ लेवा याही बाखरि माँक ।'

—सूरसागर, काशी ना० प्र० सभा, १०।१६७६

२ जो दूसरे के घर भोग-विलास के लिए जाता है और उस घर की स्त्री के कहने पर चलाता है, तथा जो गाँव से दूर जंगल के खेत में ईख करता है, वे दोनों व्यक्ति दुनिया से यों ही चले जायेंगे।

३ “समेत्यसंघशः सर्वे चत्वरेषु सभासु च ।”

—वाल्मीकि रामायण; रामनारायणलाल इलाहाबाद, अयोध्या काण्ड पूर्वार्द्ध, ६।२०

“तत्किमिदानीं विश्रान्तिचारणानि चत्वरस्थानानि ।”

—भवभूति : उत्तररामचरित, चौखम्बा संस्कृत सीरीज, प्र० सं० अंक १ पृ० ६ ।

४ “दृश्यमानामिमां पश्य पुरीं साष्टप्रतोलिकाम् ।”

—वाल्मीकि रामायण, रामनारायणलाल इलाहाबाद, सुन्दरकाण्ड, ५१।३७ ।

५ “द्वारं बुद्धारति फिरति अष्ट सिधि । कौरनि सथिया चीतति नव निधि ।”

—सूरसागर, काशी ना० प्र० सभा, स्कन्ध १०, पद ३२ ।

६ “द्वारोपान्ते।” —कालिदास : उत्तरमेघ, श्लोक १७ ।

देसी चौखट

पतामिया चौखट

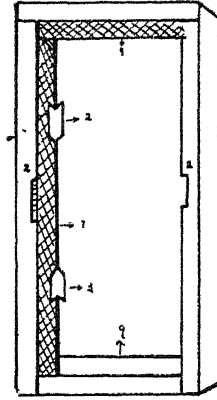

(१) पाताम (२) गुटका या अड़ंगी
(३) इपका या कबजा

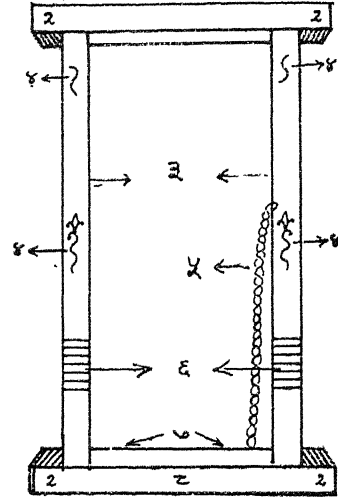

(१) उलगा (२) सुन
(३) पान (४) मराज
(५) रोक (६) छई
(७) देहरि (८) दिठिल

[रेखा चित्र ५५, ५६]

जहाँ देहरि नाम की लकड़ी जमी रहती है, वह जगह देहरी (सं० देहली) कहाती है। मुख्य द्वार की देहलीवाला कोठा (सं० कोष्ठक > कोष्ठत्र > कोठा) दुवारी कहाता है। वाण ने हर्षचरित में इसके लिए 'अलिन्द'^१ शब्द का प्रयोग किया है। यदि किसी बड़े द्वार में चौखट और किवाड़ें (सं० कवाट^२) बड़ी-चड़ी हुई हों, तो वह दरवाजा फाटक कहाता है। छोटी और हलकी किवाड़ें किवरियाँ या किवड़ियाँ कहाती हैं। दो किवाड़ें मिलकर जोड़ी कहलाती हैं।

किवाड़ पर लम्बाई के रुख में जो मोटी और कुछ चौड़ी लकड़ियाँ जड़ी जाती हैं, उन्हें बैनी कहते हैं। एक जोड़ी में प्रायः तीन या पाँच बैनियाँ लगती हैं। तीन बैनियाँ की जोड़ी तिबैनियाँ और पाँच बैनियाँ की पँचबैनियाँ कहाती हैं। जोड़ियों में जो लकड़ियाँ चौड़ाई में लगती हैं, वे पुस्तीमान कहाती हैं। पुस्तीमानों से धिरी हुई गहरी जगह ड्रॉटा, हौदी या खन कहाती है। पुस्तीमानों के ऊपर पत्ती सहित घुंड़ीदार कीले ठोकी जाती हैं, जिन्हें किलौटा या कीलौटा कहते हैं। तिबैनियाँ जोड़ी में प्रायः तीन बैनियाँ और छः पुस्तीमान लगते हैं और पँचबैनियाँ जोड़ी में पाँच बैनियाँ तथा आठ पुस्तीमान लगते हैं। जब तक किवाड़ में बैनी और पुस्तीमान नहीं जड़ दिये जाते, तब तक वह किवाड़ पल्ला या पला कहाती है। दूसरे शब्दों में हम यों कह सकते हैं कि सैलों

^१ वही, श्लोक, २४।

^२ डा० वासुदेवशरण अग्रवाल : हर्षचरित एक सांस्कृतिक अध्ययन, पृ० ९०।

^३ दृढबद्धकबायानि महापरिववन्ति च।”

(दो तरखों को जोड़नेवाली कीलें जिन्हें **गरभकीला** भी कहते हैं) से जुड़े हुए तरखे **पल्ला** कहाने हैं। पलों या पल्लों से बनी हुई जोड़ी **फट्ट** कहलाती है। जिस जोड़ी में अनेक लकड़ियों को आधार और लम्ब रूप में जड़कर बहुत-से खाने बना दिये जाते हैं, वह **गिल्लीडण्डिया** या **गुजार-बन्दिनी** जोड़ी कही जाती है। यदि पल्ला के नीचे चौड़ाई में भी तरखे जड़ दिये जाते हैं, तो उसे **खिरका** बोलते हैं। यदि **पले** के ऊपर आयत के कर्ण की भाँति **कौनियाई** लकड़ी लगाई जाती है, तो उस अँगरेजी ढङ्ग के दरवाजे को आजकल **बटनडोर** कहते हैं। अधिकतर पाँच तरह की किवाड़ें ही द्वारां पर लगी हुई मिलती हैं—(१) **तिवैनियाँ**, (२) **पँचवैनियाँ**, (३) **फट्ट**, (४) **खिरका**, (५) **गिल्ली डण्डिया**।

तिवैनियाँ जोड़ी

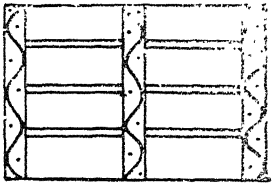

पँचवैनियाँ जोड़ी

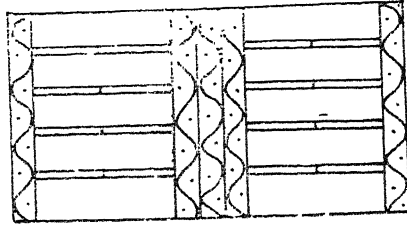

सादा या फट्ट जोड़ी

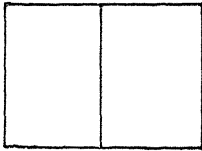

खिरका

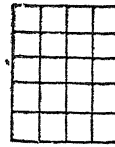

गिल्ली डण्डिया जोड़ी

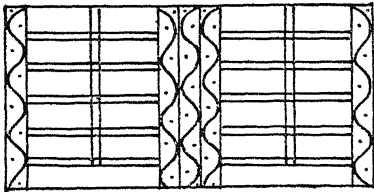

बटन डोर

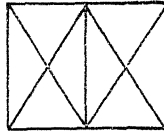

चौखट के अंग

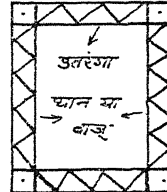

[रेखा-चित्र ५७, ५८, ५९, ६०, ६१, ६२, ६३]

गिल्ली डण्डिया जोड़ी में जब गिल्लियाँ और डण्डे रन्दा करके पतले रूप में लगाये जाते हैं, तब उन्हें क्रमशः **अड्डए** और **खुज्जियाँ** कहते हैं। **अड्डए** और **खुज्जियों** से घिरी हुई एक आयताकार लकड़ी **दिला** कहाती है। दिलों की बनी हुई दो किवाड़ों को **दिलादार जोड़ी** कहते हैं। जिन गड्ढेदार गहरी रेखाओं में दिलों की किनारियाँ फँसाई जाती हैं, वे रेखाएँ **खंचे** या **भिरियाँ** कहाती हैं।

दिले को खुज्जी की भिरी में फँसाना वास्तव में **बेंडा** (सं० विकारण्ड + क > वित्रांड + अ > बंडा = कठिन) काम है। सीखतर बढ़ई तो उस समय **चौकड़ी भूल जाता है** अर्थात् उसकी सिट्टी (अभ्रल) गायब हो जाती है।

चौखट के उतरंगे के पास द्वार के ऊपरी भाग में लकड़ी का एक तख्ता लगा रहता है, जिसे **पटाव**, **सरदल** या **सुहावटी** कहते हैं। सरदल में दाईं-बाईं ओर बने हुए दो छेद, जिनमें किवाड़ों के **चूरिये** (चूले) फँसे रहते हैं, **सरदलुए** कहाते हैं। देहरि के दायें-बायें सिरों पर लकड़ी की एक-एक गट्टक-सी जमी रहती है, जिसके ऊपर मामूली-सा गड्ढा भी बना रहता है। उस गट्टक को **खुमी** या **खुंभी** कहते हैं। द्वार की देहली में दो खुमियाँ होती हैं। किवाड़ों की निचली चूले खुमियों पर ही घूमती हैं।

चौखट के **थान** (वाजू = दाईं-बाईं ओर की दोनों चौखटें) जिन कीलों से दीवाल में जड़ दिये जाते हैं, वे कीलें **हौलगत** कहाती हैं। थान से किवाड़ को मिलानेवाली गोल कील **कुलावा** कहाती है। यदि कुलावे के स्थान पर छोटी-सी **साँकर** (संकल) लगी हुई हो, तो उसे **जुलफी**, **रोका** या **सटैनी** कहते हैं। किवाड़ों को मजबूती से बन्द रखने के लिए उनके पीछे एक मोटा और भारी डरडा अड़ा दिया जाता है, जो **अरगड़ा** (सं० अर्गला), **अड़गड़ा** (सं० अर्गड), **अड़ंगा**, **अड़-बंगा**, **बेंड़ा**, **कठगड़ा** या **सड़कोड़ा** कहाता है। 'अर्गड' वैदिक साहित्य (शत० ५।१।१४) में प्रयुक्त बहुत पुराना शब्द है। किवाड़ों के पीछे मध्य भाग में एक छोटी-सी लकड़ी लगी रहती है, जो कील के आधार पर आसानी से घूम जाती है। उसे **विइलया** कहते हैं। विइलया के लगा देने पर **भिड़ी हुई** (बन्द) किवाड़ें खुल नहीं सकतीं। एक तरह से विइलया को अड़गड़े के खानदान की छोटी बहिन ही समझिए। किन्हीं-किन्हीं दरवाजों में देहरि के सिरों पर और वाजुओं के बीच में भी लकड़ी की गट्टकें लगा देते हैं, जिन्हें **अड़ंगी**, **गुटकी** या **बलबली** कहते हैं। बलबली जब किवाड़ और वाजू के बीच में अड़ा दी जाती है, तब खुली हुई किवाड़े बन्द नहीं हो सकतीं। साँकर और विइलया का काम प्रायः रात में ही रहता है, लेकिन बलबली दिन में बाहर की ओर द्वार की किवाड़ से पीठ सटाये अड़ी रहती है। वाजुओं में नीचे की ओर जो फूल-पत्तियाँ बनी रहती हैं, वे **भराव** कहाती हैं। देहरि में धुसे हुए वाजुओं के सिरें **छुई** कहते हैं।

किवाड़

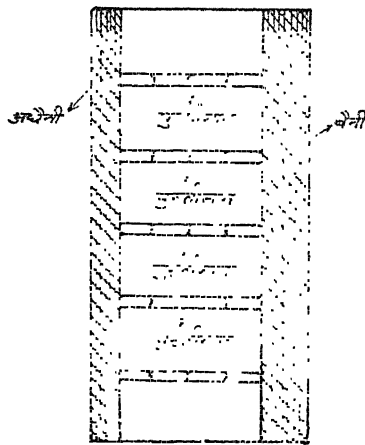

[रेखा-चित्र ६४]

जोड़ी के अन्दर जो बैनी **थान** (वाजू) के पास होती है, **अधेनी** कहाती है, क्योंकि वह चौड़ाई में बैनी से आधी होती है। पँचवैनियाँ जोड़ी में जो बैनी बीच की बैनी के नीचे लगती है, उसे **फरकौटा** कहते हैं। **फरकौटे** की चौड़ाई बैनी से लगभग तीन अंगुल अधिक होती है। चौखटे और किवाड़ें देखिए (रेखा चित्र ६३, ६४)

§२६८—घर का आँगन, कोठा और छत—
(१) घर के बीच में खुला हुआ चौकोर भाग **चौक** या **आँगन** (सं० अंगन) कहाता है। यदि आँगन के चारों ओर कोठे और उन कोठों के आगे **दल्लान** (बरामदा) हों, तो उन दल्लानों की पूरी सतह या फर्श **चौसरा** या **चौफड़ा** कहाती है। तीन दरवाजों का दल्लान **तिदरी** (सं० त्रि + फा० दर) कहाता है। 'चौसरा' या 'चौफड़ा' शब्द लगभग उसी अर्थ का द्योतक है, जो अर्थ कि हर्षचरितकार वाणभट्ट के 'चतुःशाल' शब्द से व्यक्त होता है।^१ घर में कुर्सी से नीचे बना हुआ कोठा

^१ "घर का चतुःशाल भाग इस समय चौसरा कहा जाता है। आँगन के चारों ओर बने हुए कमरे चतुःशाल का मूल रूप था।"

तहखाना या तैखाना कहाता है। आँगन से लेकर द्वार तक एक पट्टेमा (पटी हुई) नाली बनी होती है, जिसमें होकर न्हान-धोमन (नहाने-धोमे) का पानी बहकर एक गड्ढे में इकट्ठा होता है। उस नाली को मोरी और बाहर के उस गड्ढे को कुंडा या कुंडी कहते हैं। मोरी पर लगा हुआ पत्थर का चौकोर बड़ा टुकड़ा पटिया कहाता है।

(२) आँगन के पासवाले कोठे की चौखट के 'उतरंगा' के ऊपर जो एक तिखाल या ताक (अ० ताक) होती है, उसे बारौथा कहते हैं। दीवाल में जो गहरी गोल तिखाल होती है, उसे मोखा कहते हैं। कोठे की चौड़ाई कौल^१ कहलाती है। घर के ऊपर छत पर चार द्वारों का बना हुआ कोठा चौबारा (सं० चतुर्द्वारक) कहाता है। जायसी ने अपनी देहाती अवधी में 'चौबारा' शब्द का प्रयोग किया है।^२

(३) छत के ऊपर मुड़गेली (मुड़ेरों) के सहारे केंचीनुमा हालत में दोनों ओर दो-दो थुन-कियाँ या थुनियाँ (सं० स्थूणिका) बाँधी जाती हैं और उनके ऊपर एक लम्बी-सी सोट रख दी जाती है, जिसे बड़ेंडा (कबीर के शब्दों में बलींडा)^३ कहते हैं। इस बड़ेंडे पर दुपलिया छान रख दी जाती है। ऐसी छान को गधइया छान कहते हैं (सं० छादन > छायाण > छानि > छान)। छान को छुप्पर (देश० छिप्पीर—दे० ना० मा० ३१२५) भी कहते हैं।

छत के ऊपर इस तरह पड़ी हुई गधइया छान 'अटरिया' कहाती है। छत के चारों ओर जब दीवालें थोड़ी-थोड़ी ऊपर को उठा दी जाती हैं, तब उन्हें मुड़गेली या मुड़ेली कहते हैं।

(४) कोठे की लम्बाईवाली दीवाल को भीति (सं० भित्ति) और चौड़ाईवाली को पाखा या पक्खा कहते हैं। भीति के सम्बन्ध में पहली प्रसिद्ध है—

“इतनी बड़ी भई । पर पल्ली ओर न गई।”^४

भीति या पाखे की मोटाई आसाार कहाती है। भीति में जहाँ से मुड़गेली आरम्भ होती है, वहाँ से कुछ नीचे की ओर लम्बाई में कुछ ऊँची-ऊँची मिट्टी की एक पट्टी बनी रहती है, जिसके ऊपर मोटी-मोटी लकड़ी या छोटे-छोटे मोटे डगड़े गाड़ दिये जाते हैं। उन डगड़ों को टोढ़े और उस पट्टी को लड़ी या गरदना कहते हैं। उन टोढ़ों पर ही छान रखी जाती है। बड़ी छान छुप्पर और छोटी पंजरा कहाती है। पुराने पंजरे का जब फूस जहाँ-तहाँ से उड़ जाता है और टाँट, कोरे (= बिना चिरे बाँस) और बाती (= कोरों के ऊपर लकड़ियों या सरकंडों की जुट्टियों का बंधाव) चमकने लगती है, तब उन खाली जगहों को उड़ान कहते हैं। मुड़गेलियों में जहाँ-तहाँ आर-पार भिल्ल (सं० विल = सूरख) होते हैं। उनमें सन की रस्सी या जून (नरई की रस्सी) डालकर छुप्पर के बाँसों में बाँध देते हैं। उन रस्सियों को आँद कहते हैं।

^१ “कौल की है पूरी जाकी दिन-दिन बाढ़े छवि।”

—सेनापति : कवित्तरत्नाकर, तरंग १। छं० १५।

^२ “सोतल बुंद ऊँच चौबारा। हरियर सब देखिअ संसारा॥”

—डा० माताप्रसाद गुप्त (संपा०) : जायसी ग्रन्थावली, पदमावत, ३३७।५

^३ “हित-चित्त की द्वै थुनि उड़ानी मोह बलींडा टूटा।”

—सं० इयामसुन्दरदास : कबीर ग्रन्थावली, काशी नागरी प्रचारिणी सभा, पद

संख्या १६।

^४ दीवाल काफी लम्बी होती है, लेकिन उसकी दिशा नहीं बदलाती।

‘पल्ली ओर जाना’ का अर्थ मुड़ना है।

(५) छत की कुछ मुड़गेलियाँ बिना छपरों के नंगी ही रहती हैं। उनकी हिफाजत के लिए किसान हर साल उन्हें लहेसते और लीपते रहते हैं। 'लीपना' संस्कृत की लिप् और 'लहेसना' संस्कृत की 'श्लिष्' धातु से सम्बन्धित हैं। प्रायः लिहसाई तो चीका (निकनी मिट्टी) से और लिपाई गोबर से की जाती है। मुड़गेलियों (मुड़रां) के नीचे यदि गरदना कुछ चौड़ा अधिक होता है, तो प्रायः पडुकिया और कवूतर आदि चिड़ियाँ उस पर बैठती रहती हैं, और अपने अण्डे भी रख लेती हैं। सम्भवतः मेघदूत में कालिदास ने बलभी (पूर्वमेघ—छंद ३८) शब्द मुड़गेली (मुंडेर) के अर्थ में ही प्रयुक्त किया है। 'गरदना' शब्द के लिए संस्कृत में 'कपोतपालि' शब्द आया है।^१

मुंडेर में बने टोढ़े लगाकर उन्हें किरचों (छोटी-छोटी चिरी हुई या फटी हुई लकड़ियों) से पाट दिया जाता है। इस पटाव को लुज्जा कहते हैं।

(६) किसान के कोठे की छत भी दो तरह की होती है—एक किरचिया या किरइया छत और दूसरी जाफरी छत। बन या अरहर की लकड़ियों का बना जाल-सा बुनकर उसे सोठों के ऊपर डाल देते हैं और फिर उसके ऊपर कुछ फूस बिछाकर मिट्टी पाट देते हैं। अरहर की लकड़ियों के बुने हुए जाल को 'किरा' (सं० किरक) कहते हैं और उस किरे से जो छत पटती है, वह किरइया छत कहाती है। नीम या बवूल (सं० निम्ब अथवा सं० बवूल) आदि की लकड़ियों को फाड़कर उनके छोटे-छोटे टुकड़े किये जाते हैं; वे किरचा कहाते हैं। किरचों द्वारा पटी हुई छत किरचिया छत कहाती है। बाँसों की फटी हुई फरबटों (चिरा हुआ बाँस) से पटी हुई छत जाफरी (अ० जअफरी) कहाती है। जनाना कमरा भीतर घर या भीतरा कोठा कहाता है।

(७) किसान के घर के कोठे में खिड़कियाँ भी होती हैं। 'खिड़की' शब्द सं० तथा प्रा० 'खिडकिका' से व्युत्पन्न है। कोठे के दरवाजे के ऊपर अन्दर की ओर की बड़ी ताक, दिवाल या तिखाल 'गुलम्बर' कहाती है। कमी-कमी किसान अपना सामान रखने के लिए कोठे की चौड़ाई के रख में लम्बाईवाली दीवाल में दो सोठों गाड़ लेता है और उन्हें पट्टों (तख्ता) से पाट लेता है। इसे टाँड़ कहते हैं। कोठे के अन्दर कुछ वस्तुएँ टाँगने के लिए लकड़ी की खुंटियाँ और लोहे के आँकुड़े (अत०—कोल में हुक्क भी) दीवाल में गड़े रहते हैं। आँकुड़े का सिरा ऊपर की ओर थोड़ा-सा मुड़ा रहता है। आँगन में कपड़े आदि सुखाने के लिए एक तार अथवा एक रस्सी तान ली जाती है, जिसे अरगनी (सं० अरगनी-वैज० शोरा) कहते हैं। लोहे की सलाखों से बना हुआ लकड़ी का एक चौखटा जंगला कहाता है। जंगले के ऊपर दीवाल में बनी हुई एक चन्द्राकार महराब 'बहादुरी' कहाती है। बहादुरी में नीचे की ओर किनारे-किनारे खमदार मोड़ें हों, तो उसे बंगरी कहते हैं।

(८) बरसात का पानी छतों पर से नीचे गिर जाय, इस दृष्टिकोण से किसान मुडेल में लकड़ी या लोहे का एक टुकड़ा लगाता है, जिसे पँदरा, पँदारा, पनरा या पनारा (सं० प्रनाडक) कहते हैं। सू ने 'पनारा'^२ शब्द का उल्लेख किया है। छोटा 'पनारा' पनारी कहाता है। 'पनारी' शब्द का प्रयोग भी ब्रजभाषा के कवि सू ने किया है।^३

छत पर चढ़ने के लिए लगातार बनी हुई सीढ़ियाँ भीना (फा० जीना) कहाती है। लकड़ी की सीढ़ियाँ नसेनी (सं० निःश्रेणी—फालन०) कहाती है। इसी अर्थ में हेमचन्द्र ने शीसणिआ (देश० नाममाला ४।४३) लिखा है।

^१ डा० वासुदेवशरण अग्रवाल : मेघदूत एक अध्ययन, पृ० २२९।

^२ "कंचुकि-पट सूखत नहिं कबहुँ, उर-बिच बहत पनारे ॥"

—सूरसागर, काशी ना० प्र० सभा, १०।३२३६

^३ "तटबारू उपचार चूर जलपूर प्रस्वेद पनारी ।—वही, १०।३१९१

§२६६—घर का चौका या रसोईघर—(१) आँगन में छप्पर के नीचे रौस (आँगन से कुछ ऊँची सतह) पर चौका बना होता है, जहाँ किसान की रोटी बना करती है। चौकों में मुख्य वस्तु चूल्हा (सं० चुल्लि = चूल्हा) है। चूल्हे दो प्रकार के होते हैं—(१) जमउआ चूल्हा, (२) उठउआ चूल्हा। उठउआ चूल्हा इच्छानुसार कहीं भी उठाकर रखा जा सकता है। इसके पेंदे (तली) के नीचे मिट्टी के चार टेकिया लगे रहते हैं, जिन पर यह टिका रहता है। अँगीठी या सिगड़ी भी एक प्रकार का उठउआ चूल्हा ही है। वह चूल्हा, जो कोहबर या खोबर (वह कोठा जहाँ देवी-देवता पुजते हैं) में बनाया जाता है और जिस पर पूजा-मंसी का नेवज (पकवान) सिकता है, तिमन कहाता है। 'चौका' को रसोई या रसोइया भी कहते हैं। रसोई (सं० रसवती) के पास ही एक आग का गड्ढा भी बना होता है, जिसे दहारा कहते हैं। उस दहारे में प्रायः दूध की हँडिया (सं० भाण्डिका) रखी जाती है। दहारा नहीं होता तो भगौना की भाँति की मिट्टी की एक वस्तु बनाई जाती है, जिसे भरोसी या बरोसी कहते हैं। बरोसी में ही प्रायः दूध थोटाया जाता है।

(२) चौकों का भोजन किसी को दिखाई न पड़े; इसलिए एक छोटी दीवाल झाड़ के लिए खड़ी कर ली जाती है। इसे ओटा कहते हैं। ओटों में एक चौकोर या गोल सखा कर लिया जाता है, जिसे गौखा (सं० गवाक्ष) कहते हैं। बैल की आँख की तरह गोल होने के कारण 'गवाक्ष' नाम पड़ गया।^१

चूल्हा बनाते समय तीन ओर ईंटे चिनी जाती हैं। इन तीनों भागों को उउआँ कहते हैं। तीनों वउआँ से घिरी हुई धरती 'राहा' कहाती है। चूल्हे की राख राहे में ही इकट्टी हुआ करती है। चूल्हे के दाहिने वउएँ के भीतरी भाग के पास की सतह घया कहाती है। यहाँ एक ईंट का टुकड़ा रखा रहता है, जिसके सहारे घये में रोटी सिकती है। इस ईंट के टुकड़े को सिकना कहते हैं। तए (तवे) पर सिक जाने के बाद रोटी घये में ही आती है। बर्तन माँजने की रस्ती जूना (वै० सं० यून) या कूँचा (सं० कूर्चक)^२ कहाती है।

चौकों में धुआँ उठकर ऊपर को जाता है। लगातार धुएँ की कालौल से चौकों के छप्परों में जहाँ-तहाँ धुएँ से बने हुए कुछ तार-से लटक जाते हैं। उन्हें 'धूमसे' कहते हैं। छप्पर के बाँस में एक रस्ती बाँधकर मूँज का बुना हुआ टोपीनुमा एक छ्ठीका (सं० शिक्यक) भी लटका रहता है। इसके ऊपर किसान की बइयरधानी (छी) रोटियाँ रख देती है। सूर ने छ्ठीके के लिए 'सीका'^३ शब्द लिखा है (सं० शिक्यक > प्रा० शिक्यक > सिक्यक > सिकका > सीका > सीका)। ।

(३) चौके के पास में ही एक दीवाल में दो डंडे गाड़ दिये जाते हैं। तीसरा डंडा उन दोनों डंडों के सिरो पर रख दिया जाता है और कीलों से उन्हें जड़ दिया जाता है। इस तरह के बने हुए चौखटे पर किसान की पानी की गागरें रखी रहती हैं। इस चौखटे को पढैनी, पढैली, पढैडी

^१ "गुप्तयुग की वास्तुकला में तोरणों के मध्य में बने हुए वातायन गोल हो गये हैं। तभी उनका गवाक्ष (बैल की आँख की तरह गोल) यह अन्वर्थ नाम पड़ा। इन भरोखों में प्रायः स्त्रीमुख अंकित किये हुए मिलते हैं। उसी के लिए बाण ने 'गृहदेवताननानीवगवाक्षेषुवीक्षमाणः' (१४८) यह कल्पना की है।"

—डा० वासुदेवशरण अग्रवाल: हर्षचरित—एक सांस्कृतिक अध्ययन, पृ० ८६।

^२ "इन्दुकर—कूर्चकैरिव प्रक्षालिताम्।"

—बाणः कादम्बरी, पूर्वभाग, सि० वि० बंगला संस्क०, महाश्वेता वर्णना, पृ० ५०३।

^३ "देखि तुही सींके पर भाजन ऊँचै धरि लटकायौ।"

—सूरसागर, काशी नागरी प्रचारिणी सभा, १०। ३३४

सं०पालि—भारिडका) या धिनौची (सं० घटमंचिका > घडौंची > धिनौची) कहते हैं। पट्टेनी के पास ही एक दीवाल के सहारे एक छोटी-सी डंडी या लाठी गड़ी रहती है जो दूध चलाने में काम आती है; उसे विल्लॉट कहते हैं। आँगन में या कोठे में एक गड्ढेदार कंकड़ या पत्थर गड़ा रहता है, जिसमें स्त्रियाँ लड़की के धनकुट्टों (सं० धान्यकुट्टक > धन्न कुट्टअ > धनकुट्टअ > धनकुटा = मूसल) से अनाज (सं० अन्नाद्य) छरती हैं। धनकुटे की चोट से अनाज के दानों का छिलका उतारना छुरना कहाता है। वह गड्ढेदार कंकड़ ओखरी (ओखली) कहाता है। ओखरी के लिए वेद में 'उलूखल' शब्द (ऋक्० १। २८। ६) आया है। कोठे में चौड़ाई वाली दीवाल अर्थात् पाखे के बराबर कुछ जगह छोड़कर दूसरी एक छोटी सी दीवाल अर्थात् ओटा लगा देते हैं। उसे डाँड़ या अड्डा कहते हैं। डाँड़ में प्रायः किसान नाज भर दिया करते हैं। डाँड़ के पास ही नाज से भरे मिट्टी के बर्तन तलेऊपर (एक दूसरे के ऊपर) रखे रहते हैं, जो जेट कहाते हैं।

२—किसान की चौपार, कुट्टैरा और घेर

§३००—किसान की मरदानी बैठक चौपारि या 'चौपार' कहाती है। इसमें कम से कम एक कोठा (सं० कोष्ठक) अवश्य होता है। कोठे के आगे एक बड़ा-सा छप्पर पड़ा रहता है, जिसे 'उसारा (सं० अपसरक) कहते हैं। हेमचन्द्र ने 'ओसरिआ' (देशी नाममाला, १। १६१) शब्द भी 'अलिन्द' के अर्थ में लिखा है। उसारे का छप्पर इतना चौड़ा होता है कि उसके नीचे साधने के लिए खड़ी लकड़ियाँ जमानी पड़ती हैं। उन्हें खम्म (खम्म) कहते हैं। खम्मों के ऊपरी सिरे प्रायः दुसंखे होते हैं। उन पर बड्डेडा (मोटी और लम्बी संठ जो छप्पर के नीचे लगती है) रख दिया जाता है। यदि खम्मे छोटे बैठते हैं, तो उन्हें ऊँचा करने के लिए उनके नीचे दो-एक ईंट या लकड़ी का टुकड़ा लगा देते हैं; उसे उट्टेया या टेकियाँ कहते हैं।

चौपार के आगे एक चौकोर चबूतरा होता है और उसको तीन ओर से कुछ-कुछ ऊपर उठा दिया जाता है, अर्थात् तीनों सीमाओं पर मुडेलें उठाई जाती हैं। इन मुडेलों को पार^१ या सपील (अ० फ़सील) कहने हैं। 'पालि' शब्द का अर्थ 'तालाव आदि का बाँध' है—(प्रा० पालि = तालाव आदि का बाँध, पाईअसइन्हरण्णो कोश, पृ० ७३०)। जायसी ने भी 'पाली' शब्द 'पार' (तालाव के बाँध) के अर्थ में ही प्रयुक्त किया है^२। चौपार के चबूतरा में तीन ओर सपीलें और एक ओर कोठे की दीवाल होती है। इस तरह चारों ओर बाँध बाँध जाता है (सं० चतुःपालि > चउपालि > चौपारि > चौपार)।

§३०१—प्रायः चौपार के पास ही कुट्टैरा (कुटी कूटने का स्थान) होता है। चौपार के चबूतरे पर या उससे कुछ अलग एक छप्पर के नीचे धरती में एक गोल और मोटी लकड़ी गड़ी रहती है, जिस पर किसान गँडासे से कुट्टी काटता है। उस लकड़ी को मुट्टी कहते हैं। जहाँ मुट्टी गड़ी रहती है, वही स्थान कुट्टैरा कहाता है। कुट्टैरों पर ही एक छोटी-सी कोठरी बनी रहती है, जिसमें भुस भरा रहता है। उसे भिसौरा या भिसौरी कहते हैं। चौपार या कुट्टैरे पर ही एक गड्ढा होता है, जिसमें आग रहती है। इस गड्ढे को अध्याना या अगिहाना (सं० अग्निधान—

^१ पुत्रोत्पत्ति की कामना से जो स्त्रियाँ गंगा-स्नान करने जाती हैं, वे गंगा के किनारे जल की धारा के पास बालू की मेंड़ लगा देती हैं, जिसे पार कहते हैं। वह क्रिया पार 'बाँधना' कहाती है। पार बाँधतेहुएवे कहती हैं—“हे गंगा मैया ! गोद भरी पाऊँ तो पारि खोलन आऊँ ।”

^२ “कित हम कित एह सरवर —पाली ”

ऋक० १०।१६५।३) कहते हैं। अग्निहोत्र में लगा हुआ कंडा (उपला) दहरा कहाता है। आग से लाल बना हुआ दहरा अंगार कहाता है।

§३०२—कुट्टे पर चार-छः नीम के पेड़ भी उगा लिये जाते हैं, जिनकी छाँह (छाया) के नीचे बैठकर किसान सीरक (ठंडक, शीतलता) लेता है। उन पेड़ों के भुण्ड को 'नीवरी' कहते हैं। जेठ मास की धूप दोपहर के समय में टीकाटीक धौपरी कहाती है। टीकाटीक धौपरी में किसान नीवरी की छाँह में खाट पर लेटा हुआ पछुइयाँ (पछुवा हवा) की रमक (मन्दगति) का आनन्द लेता है। चिल्ला जाइँ में जब पारे (पाला) की मार से किसान के हाथ-गँव टिटुरकर सुन्न (सं० शून्य > प्रा० सुण > सुन्न) पड़ जाते हैं, तब वह अग्निहोत्र में आग बराकर (बालकर) अपनी जड़ियाँईद (जाड़े से पैदा हुई टगड) छुटाता है। यदि अध्याने में लकड़ियाँ गीली होती हैं, तो वे ठीक नहीं जलतीं बल्कि सुनसुन करती हुई धुआँ देती हैं। लकड़ियों का इस तरह जलना 'सुँकना' कहाता है।

पेड़ की पीँड़ (तना) की ऊपरी छाल (देश० छल्ली दे० ना० मा० ३।२४) को वक्कुल (सं० वल्कल, प्रा० वक्कल > वक्कुल) और नई लाल-पीली किलस (सं० किसल) या कौपल को 'गीदी' कहते हैं। गर्मियों के दिनों में किसान नीम के वक्कुल और गीदी को उपयोग में लाते हैं।

कुछ निर्धन किसान बरहे (जंगल) में अपने खेतों के पास रहते हैं। वे पहले खेत में से मिट्टी लेकर और पानी से उसे गलाकर गिलाया या तगार (गाढ़ा-सा गारा) बनाते हैं। उसे गोंद कहते हैं। उस गोंदली मिट्टी से छोटी-छोटी चार दीवारें अर्थात् दो भीतें (लम्बाईवाली दीवार) और दो पाखे (चौड़ाई वाली दीवार) छोप-छोपकर बनाते हैं। उन पर लम्बाई के रख में एक मोटा बड़ेंडा (बल्ली) रखकर एक गधइया छान (दुपलिया छप्पर) डाल लेते हैं। वही उनका घर होता है। उस घर को मढ़इया कहते हैं। मढ़इया किसान का घर और घेर दोनों ही होती है। उसमें ही किसान की रोटी बनती है। धुआँ निकलने के लिए गधइया छान में जो छेद होता है, उसे नैनुआँ^१ कहते हैं। पाली भाषा में इसे ही धूमनेत्त (सं० धूमनेत्र) कहते थे (पा० धूमनेत्त,—टी० डब्ल्यू० राईस डेविड्स : पाली इंग्लिश डिक्शनरी, पृ० २१३)।

§३०३—घेर और उसमें बँधी बुरभी तथा बिटौरा—किसान के घेर में ही रथ खड़ा करने के लिए 'रथखाना' और घोड़े के लिए तबेला भी बना रहता है। तबेले को घुड़सार (सं० घोटशाल) और असबल (अ० अस्तबल) भी कहते हैं।

जहाँ किसान के पौहे बँधते और चारा खाते हैं, वह स्थान घेर या नौहरा (नोई = पशुओं को बाँधने की रस्सी + सं० गृह + क > नोईहरा > नोइरा > नौहरा) कहाता है। नौहरे में वह कोटा जिसमें चारा खाने के लिए लम्बी लड़ामनी बनी रहती है, सार (सं० शाल) कहाता है। किसान के बैल, गाय, भैंस आदि पशु सार में ही न्यार (चारा) खाते हैं। वेद में 'गोष्ठ'^२ शब्द (अथर्व० ७।७५।२) 'सार' के अर्थ में प्रयुक्त हुआ है। पाणिनि (अष्टा० ५।२।१८) ने भी गोष्ठ^३ शब्द का प्रयोग किया है। ऋग्वेद (१।३।८) में 'सार' के लिए 'सर' शब्द भी आया है।^४

^१ 'नैनुआँ' के लिए जायसी ने 'नैन' शब्द लिखा है—

“बरसहिं नैन चुअहिं घर माहाँ।”

—सं० डा० माताप्रसाद गुप्त : जायसी ग्रन्थावली, पद्मावत, ३५६।६

^२ “इमं गोष्ठमिदं सदो धृतेनास्मान्त्समुक्षत।”—अथर्व० ७।७५।२
अर्थात् हे गौओ ! इस सार में रहो। हमको धी से सींचो और बढ़ाओ।

^३ “गोष्ठात् खजु भूतपूर्वैः”—पाणिनि : अष्टा० ५।२।१८

^४ “विश्वेदेवासो अप्तुरः सुतमा गन्त तूर्णयः। उच्चा इव स्वसराणि।”

ऋक० मं० १। सू० ३।८, अर्थात् हे कर्मकुशल तथा शीघ्र कर्म करनेवाले विश्वदेव ! जैसे गायें अपनी शालाओं को जाती हैं, उसी तरह यहाँ आओ।

किसान की सागी वसुधा घेर और खेत में ही रहती है। इसलिए लोकोक्ति प्रसिद्ध है—

“किसान के हैं तीन मढ़ा। घेर, कुटेरा, बौहड़ा ॥”^१

कोई-कोई किसान अपने घेर के पास ही एक पानी की कुंडी बनवा लेता है, जिसमें पानी भर दिया जाता है और आवश्यकता पड़ने पर पौहे उसमें पौ लेते हैं। इसे **पौसरा** (सं० प्रपाशाला) कहते हैं।

अँवरी रात में किसान जब सार में घुसता है, तब **सन** की सेंटी को जलाकर **उजीते** (उजाला) के लिए ले जाता है। इस जलती हुई सेंटी को ‘**लूकटी**’ कहते हैं। सार के दरवाजे पर एक चौड़ी किवाड़ चढ़ा दी जाती है। इस किवाड़ में न बैनी होती है और न पुस्तीमान। केवल दोरखे तख्ते जड़े रहते हैं। पहले चौड़ाई में फिर उनके ऊपर लम्बाई में तख्ते जड़ दिये जाते हैं। ऐसी एक किवाड़ का दरवाजा **खिरका** या **खरिका** कहलाता है। बिना किवाड़ की सार **सार** कहाती है और किवाड़ की सार **खिरका** कहाती है। **खिरका** बड़ा और **खिरकिया** छोटी होती है। खिरकिया का उपयोग किसान के घर और चौपाल पर होता है। ब्रजभाषी कवि सू ने ‘खरिक’^२ शब्द का प्रयोग खिरके के अर्थ में किया है।

सार की पुरानी छत चौमासों में कई जगह से टपकने या चूने लगती है। इस प्रकार के चूने के लिए ‘**भदकना**’ धातु का प्रयोग होता है।

§३०४—गाय, भैंस तथा बैलों के गोबर से जो गोल-गोल चाँदियाँ-सी बनाई जाती हैं, उन्हें **कंडा**, **उपला** (खैर-खुर्जे में) या **गोसा** (खुलं० में) (सं० गोसर्ग > गोसग्ग > गोस्सअ > गोसा) कहते हैं। कंडे बनाने के लिए **पाथना** क्रिया का प्रयोग किया जाता है। जंगल में पशु के गोबर के स्वतः सूख जाने पर जो कंडा बनता है, उसे **आन्ना** (सं० आरण्य) कहते हैं। बहुत छोटा और पतला कंडा **कंडी**, **कंडिया** या **करसी** (खुर्जे में) कहाता है (सं० करीप^३ > करसी)।

किसानों की छियाँ कंडों को एक खास तरह से चिनकर एकत्र करती हैं; वे तभी सुरक्षित रहते हैं। कंडों को सुरक्षित रखने का साधन **बिट्टिआ** (खैर में) या **बिटौरा** (सं० बिष्टाकूट) कहाता है। बिटोरे का ऊपरी भाग **पाखा** और मध्यवर्ती भीतर की चिनाई **चया** कहाती है। चया आयताकार होती है, लेकिन पाखा त्रिभुजाकार। बिटौरा बड़ी सावधानी से बनाया जाता है।

पहले कई **पाँनियों** (पंक्तियों) में कंडों को तले ऊपर रक्खा जाता है। तीन-चार हाथ ऊँची ढेरियाँ लगाई जाती हैं, जिन्हें **बाँट** कहते हैं। बाँटों के बीच में खाली जगह को जिन कंडों से भरा जाता है, वे **भरत** या **भरैत** कहाते हैं। बाँट और भरैत को मिलाकर चया बनाया जाता है। प्रत्येक बाँट में कंडे पट्ट ही रक्खे जाते हैं। यदि बाँट में चित्त कंडे लग जाते हैं, तो वे कष्टप्रद बतये जाते हैं। किसानों का कहना है कि बाँटों में जितने कंडे चित्त चिने हुए होंगे, उतने दिनों बिटौरे के मालिक के सिर में दर्द रहेगा। जब चया और पाखा बनकर तैयार हो जाता है, तो उनके ऊपर **गुबरेसी** (पानी मिला हुआ गोबर) लहेस दी जाती है। बिटौरे के ऊपर गुबरेसी लहेसने को **कंडा**

^१ किसान के रहने के लिए तीन स्थान ही हैं—एक घेर (जहाँ पशु बँधते हैं) दूसरा कुटेरा (जहाँ कुटी की जाती है) और तीसरा खेत।

^२ “वे सुरभी वह बच्छदोहनी खरिक दुहावन जहीं।—सूरसागर, १०।४१५७

^३ “करीष मिष्टकाङ्गाराच्छर्करा बालुकास्तथा।”

—मनुस्मृति, अध्याय ८, श्लोक २५०।

दोबना या चया दोबना कहते हैं। मेह-बूँद से बचाव करने के लिए बितौर के ऊपर छोटी-सी एक छान (छप्पर) भी छुवाकर रख दी जाती है। बितौर को कभी-कभी पोतते और चीतते हैं। उसके सिरे पर एक हाँड़ी रखते हैं और एक चुटिया भी लगाते हैं। यह प्राचीन 'रून्पो'¹ या 'कलशी' की अनुकृति है। बितौर के संबंध में लोकोक्ति प्रचलित है—

“मा डौले चौथी-चौथी, पूत बितौराई बकसत्थै ।”²

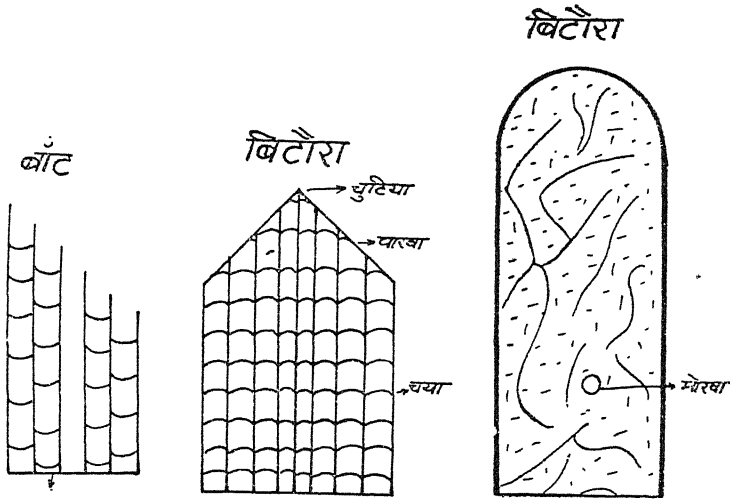

[रेखा-चित्र ६५ से ६७ तक]

बुरजी या बुरभी (अ० बुर्जी = मीनार—स्टाइन०) एक विशेष साधन है, जिससे किसान का भुस खराब नहीं होता। इसकी आकृति मीनार की भाँति होती है। पहले गोलाई में अरहर की लकड़ियाँ गाड़ी जाती हैं। इसे घेर (कासगंज, एटे में 'खौ' भी) कहते हैं। लोकोक्ति है—

“कातिक बाजरा बैसाख जौ। खोदिलै खत्ती गाड़िलै खौ ।।”³

अरहरी की लौदों (लकड़ियों) का ऊपरी भाग फुलकी कहा जाता है। फुलकी से कुछ नीचे घेर के चारों ओर भीगी हुई अरहर की लकड़ियों का जुड़ा बनाकर बाँध दिया जाता है। इसे वीडा या 'बता' कहते हैं। यदि अरहर की लकड़ियाँ नहीं होती तो साबित सेंदों (पतेल सहित सरकंडे) की मोटी जुड़ी बनाकर बाँध देते हैं। पतेल सहित सरकंडे को चोद् कहते हैं। बते के नीचे उससे चिपटा हुआ जूना (वै० सं० पून > हिं० जूना = नरई का बना हुआ रसा) बाँधते हैं। बता और जूना दोनों मिलकर कौंधना (सं० कायबन्धन) कहाते हैं। कौंधने को लकड़ियों से जिन मूँज की पटारों

¹ डा० प्रसन्नकुमार आचार्य : ऐन साइकलोगीपीडिया आफ हिन्दू आर्किटेक्चर, पृ० १०८ और ५७६।

² निर्धन मा-बाप का कोई लड़का यदि बहुत अपव्ययी हो, तो उस पर यह लोकोक्ति चरितार्थ होती है। शब्दार्थ यह है कि मा तो एक-एक कंडे के लिए पशुओं के चोथ जैसे-तैसे इकट्ठे करती फिरती है; लेकिन उसका पुत्र बितौरा बखशाता है अर्थात् बितौरा दान में देने का संकल्प करता है।

³ कातिक में बाजरा के लिए खत्ती तैयार करो और बैसाख में जौ भुस के लिए 'खौ' गाड़ लो।

द्वारा बाँधा जाता है, वे पटारों **बन्देजा** कहाती हैं। वेर से घिरी हुई खाली जगह **धाँच** कहाती है। धाँच में भुस खूब दाव-दावकर अर्थात् पाँवों से खूँद-खूँदकर भर दिया जाता है। इसे **'ठसाठस भरना'** कहते हैं। धाँच में भुस इतना भर देते हैं कि वह कुछ **फुलकी** से ऊपर दिखाई देने लगता है।

बुरभी के अंग

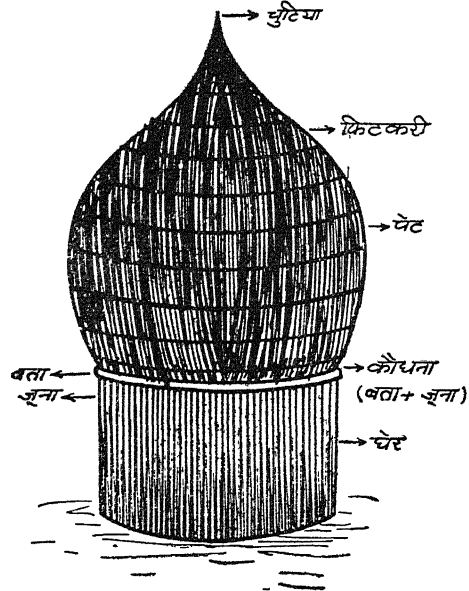

बुरभी—[रेखा-चित्र ६८]

नरई के फूलों से छुवाई की जाती है। फूलों का फैलाव **फिटकरी** कहाता है। पूरी गोलाई में फिटकरी लगाकर फिर उसे जूता से लपेट दिया जाता है। इसके बाद उसके ऊपर कैंचीनुमा मूँज की जेवरी की साँकरी डाल दी जाती है। फिटकरी के ऊपर जो कैंचीनुमा रस्सी डाली जाती है; रस्सी की उस आकृति को **साँकरी** और उस रस्सी के बाँधाव को **'भूत बाँधना'** या **'घूत बाँधना'** कहते हैं। घूत पुरानी जेवरी से बाँधे जाते हैं। वह **भौंगा** कहाती है।

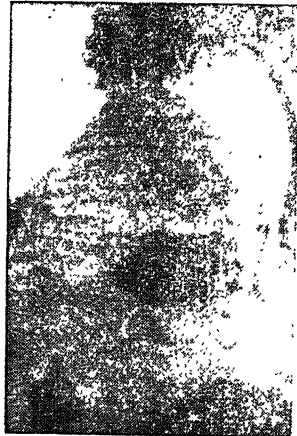

[चित्र ११]

जूते को फिटकरी पर लपेटने से पहले कौधनी के पास भुस में एक डंडा गाड़ लेते हैं। इसमें जूता का छोर बाँध लिया जाता है। उस डंडे को **'छोर'** नाम से पुकारते हैं।

बुरजी के तीन भाग होते हैं। सबसे नीचे वेर अथवा **कौधनी**; फिर **पेट** और सबसे ऊपर **चुटिया**। भुस भरते जाते हैं और पेट की छुवाई करते जाते हैं। इस तरह ऊपर को चलते-चलते एक चोंच-सी निकल आती है, जिसे **चुटिया** कहते हैं।

कभी-कभी वेर गाड़कर और उसके धाँच में भुस भरकर उसके ऊपर छपर डाल देते हैं, ताकि बरसात में भुस न भीगे। इसे **बाँगा** कहते हैं। बाँगा आकार में बुरभी से बड़ा होता है। भीगा हुआ सड़ा-गला भुस **गूँड़ी** या **गूड़ी** और बहुत बारीक भुस **रैनी** कहाता है।

प्रकरण ६
किसान के गृह-उद्योग

विभाग १

पुरुषों के गृह-उद्योग

अध्याय १

खाट बुनना

§३०५—रस्सी तैयार करना—रस्सी को जेबरी भी कहते हैं। रस्सी जिन पौधों और घासों से बनाई जाती है, वे कई प्रकार की होती हैं। सन के पौधों को किसान असाढ़-सावन में बन के साथ बोता है। शेष सब घासों हैं, जो हरिमाया से (प्राकृतिक रूप में) ही खेतों में उग आती हैं। वे घासों भाभर, पटेर, काँस (सं० काश), कुस (सं० कुश) या दाब (सं० दर्भ), पतेल और मूँज (सं० मुंज) हैं। फुलसन और सूत की रस्सी सूतरी^१ कहाती है और शेष सब घासों की बनी रस्सी जेबरी कही जाती है।

रस्सी जिन खास वस्तुओं से ऐंठी जाती है, उन्हें चरखी और ढेरा कहते हैं। चरखी का वह मोटा और चौड़ा खूँटा-सा डरडा जिसके सिरे पर छेद होता है, गड़ना कहाता है। गड़ने के

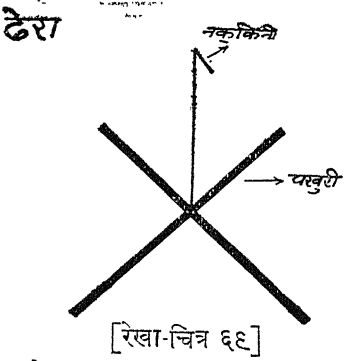

छेद में पड़नेवाली तथा ऐंठा लगानेवाली लकड़ी घेरनी या घेन्नी कहाती है। ढेरे में दो लकड़ियाँ एक दूसरे के ऊपर इस (+) तरह कटान रूप में जड़ी रहती हैं, जिन्हें चक्का कहते हैं। उनके ऊपर एक खड़ी लकड़ी लगा दी जाती है, जो नरा, डाँड़ी (सं० दरिडका > दरिडका > डरडी > डाँड़ी) या ढिरनी कहाती है। ढिरनी के ऊपर एक छोटी लकड़ी टुकी रहती है, जिसमें रस्सी को अटककर चक्के को बुमाते हैं। उस छोटी लकड़ी को रोक, सुलहुल या नक्किकनी कहते हैं। चक्के के

चारों भाग अलग-अलग दशा में 'पखुरिया' कहाते हैं।

ढेरे द्वारा जब रस्सी ऐंठी जाती है, तब उसके लिए 'ढेरना' क्रिया का प्रयोग होता है। हाथों की हथेलियों से जेबरी के दो पूँजों—(पटार) को मिलाकर ऐंठा लगाना बटना कहाता है। बटी हुई रस्सी को दुहरी या तिहरी करके उन्हें आपस में लपेटना भानना कहाता है। भन जाने पर रस्सी बहुत मजबूत हो जाती है और उसे रस्सा कहने लगते हैं। पैर चलाने के लिए किसान बर्त की लटों (लड़ी या लड) को भानता है। तीन लटे भनकर ही बर्त बनती है। जब, इकहरी लट में चरखी की घेरनी से ऐंठे लगाये जाते हैं, तब उस क्रिया को बर्त चलाना कहते हैं। पुरानी बर्त का टुकड़ा बर्तैड़ा कहाता है। बर्तैड़े में से उषेडकर निकाली हुई लट गुड़ या बट कहाती है। बट की लट बड़ी टेढ़ी-मेढ़ी और ढँठी हुई होती है। सूर ने वियोगिनी राधा की अलक को बट की लट के समान बताते हुए 'बट' शब्द का उल्लेख किया है।^२

^१ "सूरदास कहुँ सुनी न देखी पोत सूतरी पोहत।"

—सूरसागर, काशी ना० प्र० सभा, १०।३६९०।

^२ "अलक जु हुती भुवंगम हू सी बट-लट मनहु भई।"

—सूरसागर, काशी ना० प्र० सभा, १०।३४०४।

जेवरी में जब अधिक ऎंठे लगते हैं, तब उसमें जगह-जगह मुड़ी हुई गाँठें पड़ जाती हैं, उन्हें **अंटा**, **अलवेटा**, **गुड़ी**, **लहवे** **चुरा** या **बल** (सं० बल = टेढ़े कहते हैं)। **‘त्रिवलि’**^१ (= मांसलता के कारण पेट पर पड़नेवाले तीन रेखाएँ) शब्द के मूल में सं० बल, या ‘बलि’ शब्द ही है। बाण ने ‘बल’^२ शब्द का योग देढ़, मोड़ या भुकाव के अर्थ में किया है। टेढ़े होने के अर्थ में **‘बल खाना’** मुहावरा भी प्रचलित है।

पतेल के पौधे के तने को **दरकंडा**, **सैंटा**, **दरकना** या **सरकंडा** कहते हैं। सरकंडे के ऊपर का पत्तर **पतोल** कहाता है। सरकंडे की ऊपरी **फुलक** (सिरा) **तीर** कहाती है। तीरों की **सिरकी** बनती है। तीर के ऊपर का छिलका या पत्तर **कोथ्रा** कहलाता है। **सैंटे** या **सरकंडे** के टुकड़े, जो **मूढ़े** बनाने के काम आते हैं, **फरी** कहाते हैं। सैंटे, पत्ते, पतोल और तीर सहित सरकंडों की छिट्टियों का समूह **चिंडौरी** कहाता है। **पतोल** और **कोथ** को कूटकर रस्सी बनाई जाती है। यह **पतेलिया** **जेवरी** कहाती है। यह **नीमन** (मजबूत) नहीं होती; बहुत **बोदी** (कमजोर) होती है।

मूँज के सैंटों से भी पत्तर उचैला जाता है। यह क्रिया **‘पतोलना’** कहाती है। मूँज के तीर पर लिपटा हुआ पत्तर **नारी** कहाता है। **नारी** को कूटकर जो रस्सी बनाई जाती है, वह बहुत मजबूत होती है। सरकंडे के नीचे के मध्य भाग तक लिपटा हुआ एक पर्त **समन्द** कहाता है। समन्द की जेवरी घटिया क्रिस्म की होती है।

कोथ, नारी, समन्द और पतोल को सुखाकर उन्हें जिस लकड़ी के तख्ते पर कूटा जाता है, उसे **मुड्डी** या **मुड़ी** कहते हैं। जिससे पीटते हैं, वह मूँठदार लकड़ी **मौंगरी** कहाती है। कुटी हुई मूँज के पूँजों को चरखी से ऎंठते हैं। चरखी में एक चौखटा होता है, जिसकी लम्बाईवाली दो लकड़ियाँ **पाटी** और चौड़ाईवाली दो लकड़ियाँ **गिल्लियाँ** या **सेरे** कहाती हैं। चौखटे के बीच में दो लकड़ियाँ घूमती हैं, जिन्हें **बेलन** कहते हैं। सेरे की गिल्ली में एक **छोटी** गट्टक पड़ी रहती है, जिसे फूल कहते हैं। बेलनों पर जो मोटी डोरी लिपटी रहती है, वह **ईठानी** कहाती है। ईठानी से ही बेलन घूमते हैं और मूँज ईठती हैं।

ईठ जाने के बाद लकड़ी के बने हुए एक अड्डे या चौखटे पर रस्सी को लपेट लिया जाता है। पूरी तरह लिपट जाने पर रस्सी की पूरी लपेट **बान** कहलाती है। एक बान में ५०० गज के लगभग जेवरी होती है।

§३०६—**खाट के लिए रस्सी सुलभाना और खाट की वुनावट**—आकार के विचार से खाटे (सं० खट्वा > खट्टा > खाट) कई प्रकार की होती हैं। बहुत छोटा खाट जिस पर छोटे-छोटे बालक सोते हैं, और ऊँचाई लगभग आध हाथ होती है, **खटोला** (सं० खट्वा + सं० पोतलक) कहाती है। खटोले से बड़ी **खटिया**, खटिया से बड़ी **खाट**, खाट से बड़ा **पलका**,

^१ “कांची कलापेन दूयमानस्य नश्यत्रि वलिरेषावलयस्य ।”

—बाणः कादम्बरी, पंचम स्कं० निर्णयसागर प्रेस, १९१६, पृ० १३६ ।

^२ “विविधांगवलेनायासितमध्यभागा वृथा खिद्यसे ।”

—बाणः कादम्बरी, चन्द्रापीड दर्शने नागरीणां भावालापाः, सिद्धांत विद्यालय, कलकत्ता, पृ० ३२८ ।

“तिर्यग्बलिततारकेण चक्षुषा अवनतमुखी राजानंसाभ्यसूयमिवापश्यत्”

बाणः कादम्बरी, राज्ञी गर्भवार्त्तावगमः, सिं० वि० क० पृ० २७० तथा निर्णयसागर प्रेस, पंचम संस्क०, पृ० १३९ ।

पलिका या **पलंग** (सं० पर्यक^१) और पलंग से बड़ा **मचान** या **माँचा** (सं० मंचक) होता है। लोक-गीतों की भाषा में पति-पत्नी के सोने की खाट **सेज** या **सिजिया** कहाती है।

खाट में आठ अंग होते हैं। चौड़ाई में लगी हुई दो लकड़ियाँ या बाँस **सेरे**, और लम्बाईवाले डंडे **पाटी** या **पट्टी** (सं० पट्टिका) कहाते हैं। खाट में चार **पाये** (सं० पादक) होते हैं। पायों के सिरों पर छेद होते हैं, जिन्हें **सिल्ल**, **भिल्ल** (सं० विल) **सूलाख** (फ़ा० स्राख) या **स्याल** कहते हैं। इन सूराखों में पाटी और सेरों को सिरों पर कुछ पतला करके टोक दिया जाता है। वह भाग जो सूराखों में घुसा हुआ रहता है, **चूर** (सं० चूड > चूल > चूर) कहाता है। यदि सूराखों में चूलें ढीली होती हैं, तो उनमें दो-एक लकड़ी की **फचट** टोक दी जाती है, जिसे **धाँस** कहते हैं।

खाट का ऊपरी भाग जिधर सोते समय सिर रहता है, **सिराना** या **सिरहाना** कहाता है; और जिधर पाँव रहते हैं, वह **पाइँता** या **पाइँत** (सं० पादान्त > पायंत > पाइँत > पाइँत) कहाता है। पाटी और सेरों के ऊपर की चार, छः या आठ रस्सियों की सामूहिक लड़े **सोखा** कहाती हैं।

जिस खाट की रस्सियों की लड़े ढीली हों गई हों और जहाँ-तहाँ टूट भी गई हों, उस खाट को **भाँवरभल्ला**, **भाँगी** या **भटोला** कहते हैं। लोकोक्ति है—

“भाँगी खाट, बाह की देह। छिनार तिरिया, दुख कौ गेह ॥”

जिस खाट की एक पट्टी बड़ी और दूसरी छोटी हो अथवा एक सेरा दूसरे सेरे से छोटी हो, वह आकार में आयताकार नहीं रहती; बल्कि कोनों पर कुछ खिंच जाती है, वह खाट **कैंकची** कहाती है। उस टेढ़े खिंचाव को **‘कान’** या **‘खौंच’** कहते हैं। बिना बिछी खाट (जिस पर बिछैया न हो) **खरैरी** कहाती है।

जिस खाट का एक पाया शेष तीन पायों से छोटा होता है, वह **कुत्तामूतनी** कहाती है। बैठने अथवा लेटने के समय जो खाट ‘चर-चर’ ध्वनि अधिक करती है, वह **चरमरी** कहालाती है। जो खाट इतनी ढीली हो कि उसके भाँगे (खाट का ढीला और गड्ढेदार पेट) में आदमी का सारा शरीर पट्टियों और सेरों से नीचा चला जाय, वह **सबललील** या **सबरलील** कहाती है। पाइँते में पड़ी हुई मोटी रस्सी **अदमाइन**, या **अदवाँइन** कहाती है। यदि खाट इतनी छोटी हो कि सोनेवाले व्यक्ति की टाँगें कुछ आगे को निकली रहें और टखने के पास तथा एड़ी से ऊपरवाली नस **अदमाइन** (खाट के पाइँते में लगनेवाली मोटी रस्सी) से कटती हो, तो वह **नसकाट** कहाती है। लोकोक्ति प्रसिद्ध है—

“कुत्तामूतनि चरमरी, सबललील नसकाट।

इन चारनु कूं छोड़िकें, मैया पौढ़ौ खाट ॥”^३

^१ ‘पंजरं मंचञ्जी मंचंकाकाणं फलकासनम्।

तथैव बालपर्यङ्कं पर्यङ्कमिति कथ्यते ॥”

—सं० डा० प्रसन्नकुमार आचार्य : मानसार, अध्याय ३, श्लोक ६।

“परेश्व घांकयोः” अष्टा० ८।२।२२ के अनुसार ‘पलंग’ की सं०पल्यंक से व्युत्पत्ति है।

^२ ढीली खाट, बात से पीड़ित शरीर और कुलटा स्त्री—ये तीनों जहाँ होते हैं, वहाँ दुःख ही दुःख है।

^३ कुत्तामूतनी, चरमरी करनेवाली, सबरलील (सब निगल जानेवाली) और नसकाट—इन चार तरह की खाटों को छोड़कर, हे भाई ! तुम किसी और खाट पर सोओ।

वैटने के लिए एक वर्गाकार खटोला होता है, जिसमें अदमाइन (पाइँते की रस्सी) नहीं होती; उसे पीढ़ा (सं० पीठक > पीठग्र > पीढ़ा) कहते हैं।

खाट बुननेवाले को खटबुना कहते हैं। खटबुना खाट बुनने के लिए पहले बान की रस्सी को उधेड़कर और सुलभाकर उसकी गुड़ी अर्थात् बल छुड़ाता है। फिर उस लम्बी रस्सी को पिंडे की भाँति लपेट लेता है। उसे गूजरी या विड़ी (सं० बीटिका > बीडिआ > बीड़ी > विड़ी) कहते हैं। जब अपने हाथ के पंजे पर खटबुना रस्सी लपेटता है, तब उस लपेट को मोइया कहते हैं।

खटबुने (खाट बुननेवाले) जितनी तरह की बुनावटें बुनते हैं, उन सबको तीन भागों में विभक्त किया जा सकता है—(१) सोखिया बुनावट—इसमें सोखों के आधार पर अनेक प्रकार की बुनाई की जाती है। (२) साँकरी बुनावट—इसमें साँकरियों की विभिन्नता के आधार पर कई बुनावटें बुनी जाती हैं। (३) लहरिया बुनावट—इसमें खाट के चौक के चारों ओर अनेक प्रकार की लहरें डाली जाती हैं। विशेष रूप से सोखिया और साँकरी नाम की बुनावटों में ही साँकर-छल्लियों और फूल-पत्तियों के अनेक घाट (डिजाइन) बुने जाते हैं।

खाट की बुनावटों के नाम

(१) कड़ियों के विचार से—दुकड़ी, तिकड़ी, चौकड़ी, छिकड़ी, अठकड़ी, नौकड़ी और बारह कड़ी।

(२) फूलों के विचार से—चौफुली, नौफुली, सोलहफुली और चौंसठ फुलिया।

(३) बेल या लहर के विचार से—खजूरी, गड़ेलिया या फरीदार, फूलगड़ेली, राजबान, चौफड़िया, सतरंजी, लहरिया।

(४) साँकर-छल्लों तथा अन्य दृष्टिकोण से—नौनक्यारी, पाखिया, डीकाभूली, गरकट, चौफगा, चक्कावूई, गधापटारी, जाफरी, चौफेरा, सकलपारिया, चौकिया, छत्तीस चौकिया, संकरफुलिया, बरकड़ा, चटाई, मकड़ी, गड़िया, लगफार और निवाड़ी।

खाट की बुनावटें

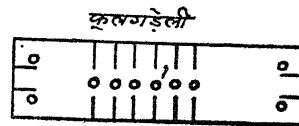
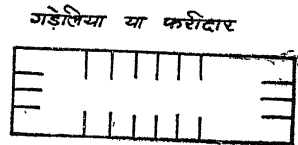
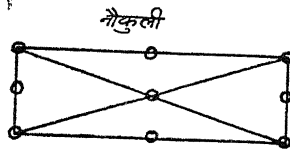
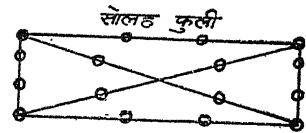
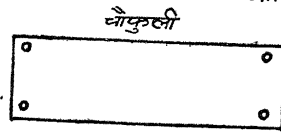

विशिष्ट बुनावटों के नाम रेखा-चित्र

(१) चौफुली

...

७०

(२) नौफुली

...

७१.

खाट की बुनावटें

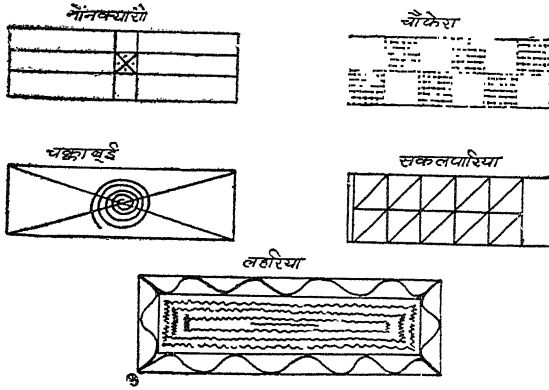

(३) सोलहफुली	...	७२
(४) गड़ेलिया या फरीदार	...	७३
(५) फूलगड़ेली	...	७४
(६) नॉनक्यारी	...	७५
(७) चक्काबूई	...	७६
(८) चौफेरा	...	७७
(९) सकलपारिया	...	७८
(१०) लहरिया	...	७९

जेबरी की एक लर अर्थात् इकहरी रस्सी एक कड़ी कहाती है। दो कड़ी मिलकर जोट कहलाती हैं। बुनने में रस्सी की जोट ही दबती और उछलती है। चौकड़ी में चार कड़ियों के सोखे पड़ते हैं। साँकरी बुनावट में सोखे कड़ियों में नहीं बनते, बल्कि पूरी पट्टी रस्सी से टक जाती है और सेरे (चौड़ाईवाले डरडे) पाटियों (पट्टियों = लम्बाईवाले डरडे) के पास एक आयताकार साँकरी पड़ जाती है।

जोट के उछालने और दबाने से खाट में लहर और फूल भी पड़ते हैं। तब आयताकार निशान भी बनते जाते हैं, जिन्हें चौक कहते हैं। पाँते की ओर की कुछ रस्सियों का जुड़ा अतरामन, कौधनी (सं० कायवंधनी) या माही कहाता है। इसी में अदवाँइन डाली जाती है।

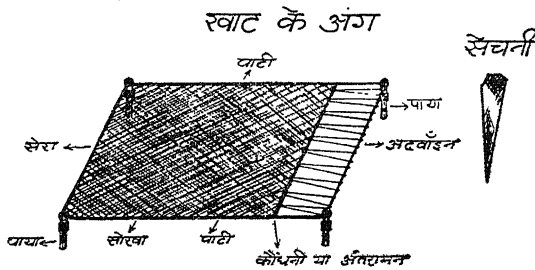

[रेखा-चित्र ८०]

खटबुना पहले जेबरी की १२ जोटे अर्थात् २४ लरें या कड़ियाँ पूरव-पच्छिम के कोनों पर डालता है। इसे पूरना कहते हैं और ये लड़ें मिलकर 'पूर' कहाती हैं। पूरने से भी पहले जो कार्य किया जाता है, वह बड़ा आवश्यक है और उसी पर बुनाई निर्भर है। सबसे पहले अदवाँइन की

और खाट की चौड़ाई की हालत में रस्सी की पन्द्रह-बीस लड़ें पूरकर एक जुट्टा-सा बना लेते हैं, जिसे कौंधनी कहते हैं। इस कौंधनी के ऊपर मजबूती के लिए लत्ता (कपड़ा) लपेट देते हैं, जिसे लँगोटा या लँगोट कहते हैं। कौंधनी के बीच में एक छोटा-सा डण्डा डालकर उससे कौंधनी में ऎंठा लगा देते हैं और उस डंडे को खाट बुनने तक कौंधनी और पाईत के सेरे में अटकवाये रखते हैं, जो अंतरसटा कहाता है। लड़ें पूरने के बाद जो जोट पड़ती है और चार या छः कड़ियाँ दब जाती हैं, तब उसे सोखा फूटना कहते हैं। बुनते-बुनते बीच में इस तरह बुनावट करनी चाहिए कि चौक की कड़ियाँ अन्त में उछलती हुई रहें। उसे उछुरा चौक (उछला हुआ चौक) कहते हैं। दबैले चौक (दबा हुआ चौक) की खाट अच्छी नहीं मानी जाती। किसानों का कहना है कि दबे चौक की खाट पर सोनेवाचा बरता रहता है। सोते-सोते कुछ मुँह से कहना 'बराँना' कहाता है। लोकोक्ति है—

“चौक जौं न उछुराइ। खाट परौ बराँइ ॥”^१

खाट की बुनावट में यदि केन्द्र-स्थान का चौक उछलता हुआ नहीं आता, तो खटबुना एक लकड़ी से उसकी कड़ियाँ पास-पास करता है। इस क्रिया को 'सिंचियाना' कहते हैं। जिस लकड़ी से खाट सिंचियाई जाती है, वह सेंचनी कहाती है। सिंचियाने से खाट के पेट (मध्यवर्ती भाग) में जगह हो जाती है और तब चौक को उछलता हुआ डाल दिया जाता है। बुनते समय यदि लड़ें भूल से एक-दो ऊपर नीचे हो जाती हैं, तो उसे लरकाट कहते हैं। खाट बुनने में तीन आदमी लगने चाहिए—

“चार छारवैं। छः नरावैं ॥ तीन खाट। दो वाट ॥”^२

पुरानी खाट जब दो-एक जगह उधड़ जाती है, या उसकी रस्सी टूट जाती है, तब उसे एक रस्सी से जहाँ-तहाँ बुनकर ठीक कर देते हैं। इस तरह बुनने को 'साँटना' कहते हैं।

अध्याय २

गन्ने पेलना और गुड़ बनाना

§३०७—कोल्हू के भाग और गन्नों का रस—ईख (सं० इच्छु) के खेत में गाँड़े (गन्ने) छीलनेवाला छोला कहाता है। छोला खेत में से कोल्हू के पास गन्नों का जो बोझ लाकर डालता है, उसे फाँदी कहते हैं। जहाँ पर फाँदियाँ इकट्ठी की जाती हैं, वह जगह पैर या फड़ कहाती है। कोल्हू (देश० कोल्हुअ > दे० ना० मा० २।६५) में मुख्य वस्तु एक मोटी बल्ली होती है, जिसमें

^१ यदि खाट के केन्द्रस्थान में चौक उछला हुआ न रहा, तो उस पर सोनेवाला नींद में बरायेगा।

^२ छप्पर छाने में चार, नराने में छः, खाट बुनने में तीन और रास्ते में दो आदमियों का साथ-साथ होना ठीक है।

वैलों की **जोट** (जोड़ी) जोतकर चक्कर लगवाया जाता है। उस बल्ली को **लाठ** कहते हैं। बल्ली के सिरे पर एक वर्त का मोटा टुकड़ा बाँधा जाता है और उसके दूसरे सिरे का सम्यन्ध वैलों के जूप से कर दिया जाता है। उस टुकड़े को **काढ़** कहते हैं। वैलों की जोत को हाँकनेवाला व्यक्ति **जोटिया** कहाता है। कुछ आदमी ऐसे भी होते हैं जो गन्ना छीलते नहीं, बल्कि **छोलाओं** के गन्नों को सिर पर लाकर पैर में पटकते रहते हैं, वे आदमी **ढोवा** कहलाते हैं। कोल्हू के बैल जिस वृत्ताकार रास्ते पर चलते रहते हैं, वह **पाढ़** कहाता है। जिस जमीन पर कोल्हू गाड़ा जाता है, वह सतह **थरिया** या **थरी** (सं० स्थली > थली > थरी) कहाती है। थरी के पास एक नाली बनी रहती है, जिसमें कोल्हू के बेलनों में से गन्नों का रस आता है और बहता हुआ नीचे एक गड्ढे में रखे हुए वर्तन में गिरता जाता है। वह छोटी-सी नाली **पँदारी** और वह वर्तन **रसेँड़ी** (सं० रस + सं० भाण्डिका) कहाते हैं। कभी-कभी छोटी **नाँद** (सं० नन्दा) भी अधिक लाभदायक रहती है, उसे **नँदोरी** (सं० नन्दा + सं० पोतलिका) कहते हैं। गन्नों का रस पँदारी में बहता हुआ **रसेँड़ी** में आकर गिरता है। **रसेँड़ी** के पास ही एक आदमी बैठा रहता है, जो कोल्हू में गन्नों का **मूँटा** देता रहता है। उस व्यक्ति को **मूँटिया** कहते हैं। कोल्हू के दूसरी ओर गन्नों के निचुड़े हुए छिलके निकलते जाते हैं। बेलनों की गन्नों के छुकले **पाते** या **खोई** कहाते हैं। खोई भट्टी में भोंकने के काम आती है। खोई उठाने के लिए लकड़ी की बनी एक वस्तु होती है, जिसमें बाँस की फच्छटे और दो डंडे लगे रहते हैं। उसे **मंभी** या **पच्छी** कहते हैं (रेखा-चित्र ८२) प्रायः भट्टी के ऊपर रखे हुए तीन कढ़ावों में रस औटता रहता है। सूखे हुए पातों को भट्टी में भोंकनेवाला **भोंकिया** कहाता है। औंटे हुए रस के ऊपर से मैल अलग किया जाता है। उस मैल को **मैली** या **लदोई** कहते हैं। रस की सफाई के लिये **भिंडी** या **सुकलाई** (एक पौधा) का लुआत्र डालते हैं, जिसे **निखारी** कहते हैं। लदोई को छानने के लिए जिस कपड़े में रस डाला जाता है, उसे **छुन्ना** और जिस वस्तु से लदोई हौदी में से उठाई जाती है, उसे **पौना** या **पौइना** कहते हैं।

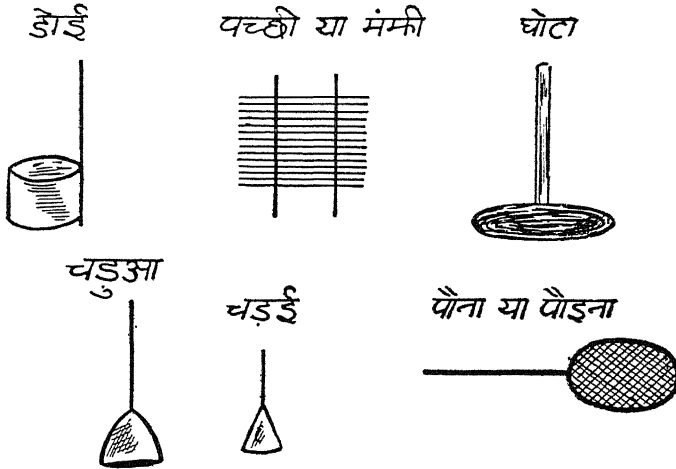

(रेखाचित्र ८१ से ८६ तक)

§३०८—**गुड़गोई** और **भट्टी** के हिस्सों के नाम—जिस भोंपड़ी में चाशनी से गुड़ बनाया जाता है, उस भोंपड़ी को **गुड़गोई** या **गुरगोई** कहते हैं। गुड़गोई के दो मुख्य भाग होते हैं—(१) पारछा (२) भौहरी। वह जमीन जो चाक और भट्टी के बीच में होती है, **पारछा** या **पाच्छा** कहाती है। चाक के पास की सतह, जहाँ गुड़ बनाकर टाट पर रखा जाता है, **भौहरी** या **भौरी** कहाती है। गुड़ बनानेवाले व्यक्ति को **गुड़िहा** या **गुड़इया** कहते हैं।

भट्टी में मुख्य तीन भाग होते हैं। पीछे का भाग, जहाँ एक गड्ढे में सूखी खोई भरी रहती है, और भौंकिया (खोई भोंकनेवाला) ब्रैठा-ब्रैठा खोई भोंकता रहता है, भुकुण्ड (भोक + कुण्ड) कहाता है। भट्टी के पीछे बना हुआ एक छेद, जिसमें से भौंकिया सूखी खोई भट्टी में फेंकता है, मंभा कहाता है। भट्टी के आगे का हिस्सा, जिसमें से धुआँ निकलता रहता है धुँनैना (सं० धूम-नयन) धूमना या धुमैना कहलाता है। धूमने के पास की करहैया (कढ़ाई) पहली कढ़ाई होती है। इसी तरह पीछे की ओर की क्रमशः दूसरी और तीसरी कढ़ाई मानी जाती है। रसेंड़ी में से लाया हुआ रस पहली कढ़ाई में ही पड़ता है। उस कढ़ाई को हौदी कहते हैं। इसी तरह दूसरी कढ़ाई करहैया और तीसरी तई कहाती है। पहली कढ़ाई का रस कचैला, दूसरी का पाका और तीसरी का चासनी (फ़ा० चाशनी) कहाता है। तई की चासनी ही गुड़ बनाने के लिए चाक (सं० चक्र > चक्क > चाक) पर डाली जाती है। गुड़ या शक्कर बनाने के लिये जो वस्तुएँ दूध, भिंडी का रस आदि डाली जाती हैं, उन्हें लाग कहते हैं।

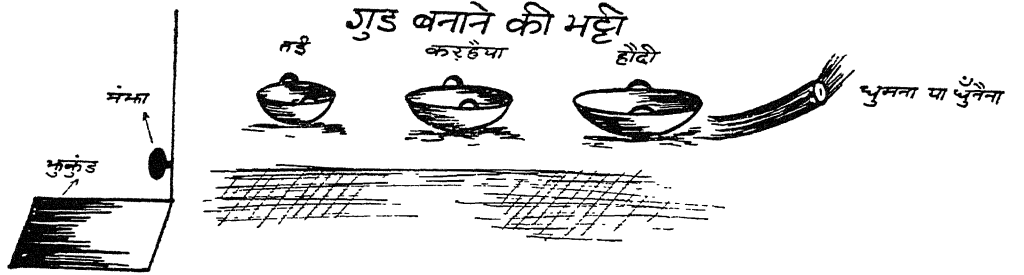

रेखाचित्र ८७

§३०६—गुड़ बनाने में काम आनेवाले औजार गुड़ बनाना—लकड़ी के जिस वर्तन से चासनी चाक पर डाली जाती है, उसे डोई (देश० डोअ—दे० ना० मा० ४।११) कहते हैं। लकड़ी के चमचे से निलनी गुलगी दो वस्तुएँ चडुआ और घोटा हैं। तई की चासनी को लकड़ी की जिस वस्तु से घोटते हैं, वह घोटा कहाती है। चाक पर पड़ी हुई चासनी को लकड़ी के जिस औजार से इधर-उधर फैलाया जाता है, उसे चडुआ कहते हैं। यह क्रिया चडना कहाती है। चडुए से छोटी एक वस्तु चडई होती है, जिससे चाक पर जहाँ तहाँ चिपटी हुई चासनी खुरची जाती है।

रस की चासनी से शक्कर (सं० शर्कर > पाली० सक्कर) राब, और गुड़ (सं० गुड) बनाया जाता है। 'गुड़' को 'मिठाई' कहते हैं। टाई सेर चासनी कपड़े में भरकर उसका एक बड़ा-सा ढेला बना देते हैं, जिसे अढ़इया भेली^१ कहते हैं। पाँच सेर की भेली को पंसेरी भेला कहाते हैं। यदि १० सेर के लगभग चासनी किसी छत्रड़े में जमाई जाती है, तो वह भेला धौंदा या धौंधा कहाता है। सुट्टी भर के गोले जब सोंठ डालकर बनाये जाते हैं, तब वे सोंठिया कहाते हैं। गर्मी के कारण पिघला हुआ गुड़ लाट या धाप कहाता है। पानी में एक तरह की धास होती है, जिसे सिवार (सं० शैवाल > सिवाल > सिवार) कहते हैं। सिवार के पत्तों पर राब बिछा दी जाती है। उसमें से जो द्रव पदार्थ निकलता है, वह सीरा कहाता है।

गवों में दो क्रिमें बहुत प्रसिद्ध हैं—(१) ऊभा (२) चिन। चिन गन्ने का गुड़ अच्छा माना जाता है। कड़े गन्ने को कठा गाँड़ौ कहते हैं। जिस नरम गन्ने का छिलका ऊपरी पंगोली

^१ "कान्ह कुँअर को कनछेदन है हाथ सुहारी भेली गुर की।"

से लेकर नीचे की पँगोली तक निरन्तर उतरता चला जाता है, वह “कनफरौं गाँड़ौ” कहाता है। गाँड़े (गन्ने) से सम्बन्धित यह उक्ति प्रचलित है—“हाथिन के सँग गाँड़े खाइवौ।” इसका अर्थ है धींग अर्थात् बलवान् से प्रतिद्वन्द्विता मोल लेना या स्पर्द्धा करना। ऐसा करना वास्तव में अपने को छोटा, असमर्थ और विफल सिद्ध करना ही है। ‘सूरसागर’ में इस उक्ति का प्रयोग हुआ है।^१

इसी प्रकार मतलब गाँठने के लिए ‘टिटल्लो लगाना’ और विना कष्ट के आनन्दपूर्णा जीवन बिताने के लिए ‘फूली-फूली चरना’ मुहावरों का प्रयोग होता है। काम की सफलता के लिए आशा की समाप्ति होने पर कहा जाता है कि “गई भैंस पानी में”। बात यह है कि भैंस जब किसी पोखर (सं० पुष्कर > पुक्खर > पोखर = छोटा तालाब, जोहड़) आदि के पानी में लोटने के लिए चली जाती है, तो उसका जल्दी वापस आना संभव नहीं।

विभाग २

किसान-स्त्रियों के गृह-उद्योग

अध्याय ३

बन बीनना

३१०—कपास के पौधे को बन या बाड़ी (खुर्जे में) कहते हैं। संभवतः सबसे पहले ‘कपास’ (सं० कर्पास) का उल्लेख आश्वलायन श्रौतसूत्र (२। ३। ४। १७) और लाट्यायन श्रौतसूत्र (२। ६। १; ६। २। १४) में हुआ है^२।

बन के खेत में से कपास चुनना बन बीनना कहाता है। किसानों की स्त्रियाँ लहँगे पहनकर और ओढ़ने (देश० ओड्ढण, दे० ना० मा० १। १५५) ओढ़कर बन बीनने जाती हैं। बन बीनने वाली स्त्रियाँ पैहारी कहाती हैं। बन बीनने में खेत का जितना भाग एक पैहारी के बाँट (हिस्सा) में आता है, वह माँग कहाता है। एक-एक माँग में एक-एक पैहारी बन बीनना आरम्भ करती है। माँग में घुसकर बन बीनना आरम्भ करना, मूढ़ा उठाना कहलाता है। बन का गूला अर्थात् गूलर हवा और धूप से फट जाता है और उसमें कपास फूली-फूली-सी दिखाई देने लगती है, उसे बन का तिरना कहते हैं। तिरने हुए गूले को टेंट कहते हैं। जब टेंट को तोड़कर उसमें से कपास निकाल लेते हैं, तब उस गूले का ऊपरी सूखा खोल काँक या काँकसी कहाता है। पैहारियाँ (बन बीननेवाली स्त्रियाँ) कपास रख लेती हैं और काँकें फेंक देती हैं।

^१ “कहु षटपद, कैसे खैयतु है हाथिन के सँग गाँड़े।”—सूरदास, अमरगीतसार, संपादक रामचन्द्र शुक्ल, सं० २००९ वि०, पद, २५

^२ डा० मोतीचंद्र, प्राचीन भारतीय वेशभूषा, पृ० १४।

पैहारियाँ बिनी हुई कपास को **कछेला**, **कछौटा** (सं० कक्षपट > कच्छपट > कच्छवट + क > कच्छउट + अ > कच्छौटा > कछौटा) या **भोर** में रखती जाती हैं। लहँगे की एक विशेष प्रकार की मोड़ **कछेला** कहाती है, जिसमें पैहारी कपास रख लेती है। पैहारी अपने लहँगे के आगे के कुछ **पाटों** (= घूमों) को ऊपर उठाकर उसके दोनों **टोक** (=सिरे) अपनी कमर के दायें-बायें भाग में उरस लेती है। उनको इस ढंग से उरसा जाता है कि पैहारी की **डूँड़ी** (नाभि) के नीचे लहँगे में एक बड़ा थैला-सा बन जाता है। उसे ही **कछेला** कहते हैं। कछेला मारने पर लहँगे का आगे का हिस्सा पैहारी के घुटनों तक ही रहता है।

कुछ पैहारियाँ ओढ़नी की **भोर**, **भोरी** (सं० भोलिका) या **भोरिया** बना लेती है। पीठ-पीछे ओढ़नी को लहँगे में इस ढंग से उरस लिया जाता है, कि पीठ पर एक ऐसा बड़ा थैला बन जाता है, जिसमें दाँयें-बायें रख में दो मुँह होते हैं। वह थैला-सा ही **भोर** कहाता है। उसमें पैहारियाँ अपने दाँयें या बायें हाथ से कपास रखती जाती हैं। **भोर** में कछेले से अधिक कपास आती है। कछेले में पाँच सेर और भोर में दस सेर के लगभग कपास समा जाती है।

जिस बन में गूला समाप्तप्राय हो जाता है और जिसका तिरना भी बन्द हो जाता है, वह **निहरा** (अत० में) या **निनरा** (कोल-हाथ० में) बन कहाता है। जब बन के पौधों पर से गूले पूरी तरह टूट जाते हैं और हरे-हरे पत्ते भी पशुओं के लिए सूँत लिये जाते हैं, तब उस बन को **उजरा** (उजड़ा हुआ) कहते हैं।

पैहारियाँ **बिनी हुई** (एकत्र की हुई) कपास को खेत की मालकिन के घर ले जाती हैं। वहाँ मालकिन (खेतवाली किसानी) एक **तखरी** या **नरजा** (तोलने की तराजू) लेकर उसे **जोखती** है (तोलती है) अथवा हाथों से बाँट करती हैं। सारी कपास के सोलह **बाँट** (हिस्से) किये जाते हैं। उनमें से एक पैहारी को मिलता है और पन्द्रह खेतवाली किसानी ले लेती है। इन हिस्सों को **खूँट** या **कूँडा** कहते हैं। इस तरह पैहारी को **बन-बिनाई** (बन बीनने की मजदूरी) बीनी हुई कपास की **बूँद** मिलती है।

तिरे हुए बन की कपास के सम्बन्ध में एक लोकोक्ति पहेली के रूप में प्रसिद्ध है—

पहलें दही जमाइकैं, पीछें दुहिऐ गाय।

बछरा माँ के पेट में, लौनी हाट बिकाय ॥^१

किसानों की बियाँ कपास को एक बड़ी डलिया में रखती हैं, जो बिना चिरी अरहर की लकड़ियों से बनी होती है। उस डलिया को **अधनौटा** कहते हैं। अधनौटा ऐसे अनुमान से बनाया जाता है कि उसमें २० सेर कपास आ जाती है। वर्तमान 'अधनौटा' हमें प्राचीन काल के 'द्रोण' और **पाय्य** (पाणिनि : अष्टा० ३। १। १२६) की याद दिलाता है, जो नाप-विशेष के प्रसिद्ध बर्तन थे। सं० अर्धमान > अर्धवाँन > अधडन > अधौग्न = आधा मन, २० सेर।

^१ पहले बन को अच्छी तरह तिर जाने दो, जिससे खेत ऐसा मालूम पड़े, मानों सफेद-सफेद दही जम रहा है। फिर बन को बीन लो ('गाय दुहना' का अर्थ 'बन बीनना' है)। बछरा अभी गाय के पेट में ही है (अर्थात् बिनीला कपास के अन्दर है); परन्तु आश्चर्य है कि गाय की लौनी बाजार में बिक रही है [कपास लौनी (नवनीत) की भाँति सफेद होती है, इसलिए उसे लौनी की उपमा दी गई है]।

अध्याय ४

कपास ओटना

§३११—चरखी और उसके अंग—रैटी (सं० अरघट्टिका) या चरखी द्वारा कपास से बनौरा (बन + सं० पोतलक—बन + ओलथ > बनौला > बनौरा) अलग करना 'ओटना' (सं० आवर्तन > ओट्टण > ओटना) कहाता है। उठी हुई कपास रूअ^१ रूअ-दे० ना० मा० ७।६) या रूई कहाती है।

रैटी में एक खास चीज फरई है। यह लकड़ी का एक चौड़ा तख्ता होता है, जिसके सिरो पर दो चौड़े खूँटे टुके रहते हैं। उन दोनों खूँटों के ऊपरी सिरे पर एक-एक छेद होता है। उनमें एक लोहे की डण्डी और काठ का चिकना डण्डा पड़ा रहता है। डण्डी को डाँड़ी और डण्डे को बेलन कहते हैं। बेलन के सिरे पर एक लकड़ी और टुकी रहती है, जिसे हथिया कहते हैं। हथिये के सखा में एक छोटी-सी लकड़ी डालकर बेलन को घुमाते हैं। उस लकड़ी को

चरखी के अंग

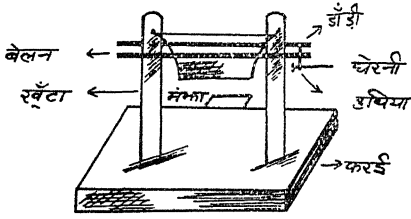

लंगोटा
चरखी और उसके अंग
(रेखाचित्र ८८)

मंके को किसी भारी कंकड़ या पत्थर से दाव देने हैं, ताकि चरखी अपनी जगह पर से इधर-उधर हिल न सके।

बेलन और फरई के बीच में पीछे की ओर एक कपड़ा बँधा रहता है, इससे उठी हुई कपास (रूई) पीछे की ओर ही रहती है। उस कपड़े को 'लंगोटा' कहते हैं।

अध्याय ५

चरखा कातना

§३१२—चरखा या रूँटा लकड़ी का बना हुआ एक यंत्र होता है, जिससे धुनी हुई रूई को सूत में बदल दिया जाता है। चरखा घुमाकर सूत निकालना कातना (सं० कृत् से कर्तन) कहलाता है।

^१ पाइअसद्महण्णवो कोश में 'रूअ' शब्द के आगे देश० 'रूत' भी लिखा है।

कते हुए सूत को लकड़ी के बने एक अड्डे पर लपेटा जाता है। इस तरह लपेटने के लिए 'ऐनना' या 'अट्रेना' क्रिया का प्रयोग होता है। उस अड्डे को ऐना या अट्रेना कहते हैं। ऐने से लिपटा हुआ सूत जब अलग कर लिया जाता है, तब वह एकत्र किया हुआ सूत आट या अटिया कहाता है।

चरखे में चौड़ा और भारी एक तख्ता होता है, जिसमें दो खूँटे टुके रहते हैं; उस तख्ते को फरई कहते हैं। फरई में गड़े हुए दोनों खूँटों के बीच में एक लम्बी लकड़ी पड़ी रहती है जिसे नरा या लाट (खुर्जा० में) कहते हैं। नरे के बीच में गोल तथा अंडाकार भारी काठ पड़ा रहता है, जो मदरा कहाता है। मदरे के दोनों ओर लकड़ी की चौड़ी-चौड़ी पत्तियाँ लगी रहती हैं, जो पखुरियाँ कहाती हैं। पंखुरियों के सिरों पर दो-दो कटान (गड्डे) कर दिये जाते हैं, जो खाँचे कहाते हैं। खाँचों में एक डोरी लपेट दी जाती है, जो अदमाइन, अदवाँइन या जंदनी (खुर्जे में) कहाती है। नरे के एक सिर पर एक लकड़ी टुकी रहती है, जिसे हथिया कहते हैं। हथिये में एक छेद होता है जिसमें कि तर्जनी उँगली डालकर नरा घुमाया जाता है। नरे के घूमने से उसके ऊपर की वस्तुएँ मदरा और पखुरियाँ आदि भी घूमती हैं। यदि खूँटे और पखुरियों के बीच में काफी जगह होती है और नरा तथा मदरा ठीक नहीं घूमता, तो पखुरियों और खूँटे के बीच में लकड़ी की एक गोल चकई-सी डाल दी जाती है, जिसे चेंगी या चिरइया कहते हैं। यदि लोहे का नरा होता है तो नरे में दोनों ओर लोहे का एक गोल छल्ला लगाया जाता है, जिसे कूम कहते हैं। कूम नरे के ऊपर ही घूमती है।

फरई से कुछ पतली और हलकी एक लकड़ी तकली नाम की होती है, जिसके सिरों के ऊपर एक-एक खूँटा और बीच में दो छोटी-छोटी लकड़ियाँ गड़ी रहती हैं। उन दो लकड़ियों के बीच में तकुआ (सं० तर्कु) होता है और उस पर माल (एक काली डोरी) घूमती है। छोटी-छोटी दोनों लकड़ियों की गुड़ियाँ कहते हैं। तकली और फरई को जोड़ने वाला बीच में एक डंडा होता है, जो मंभा (सं० मध्यक > मञ्भञ्ज > मंभञ्ज > मंभा) कहाता है।

तकली की दोनों गुड़ियों (खूँटों) के छेदों में मूँज की बनी हुई चमरखें लगी रहती हैं। उन चमरखों के छेदों में ही तकुआ आर-पार होकर घूमता रहता है। तकुए के ऊपर सैंटे या बगनर की एक पोखी गड़ेली चढ़ी रहती है, जिसे नरी या बीड़ी (खुर्जे में) कहते हैं। नरी से आगे दिमिरका चढ़ा रहता है। सूखे और पके हुए तौमरे (लौका) में से एक गोल चकई-सी बना ली जाती है और उसे तकुए के ऊपर चढ़ा दिया जाता है। उस चकई को दिमिरका (द्रम्म + क + अइ—अपभ्रंश प्रत्यय = दमकड़ा > दमकरा > दिमिरका) कहते हैं। दिमिरका पैसे की भाँति का होता है, लेकिन आकार में पैसे से दूना होता है।

जब पखुरियों की अदमाइन और तकुए पर माल को मजबूत बनाने के लिए उस पर रांर (सं० राल = एक प्रकार का काला गोंद) रगड़ी जाती है। जिस चमड़े के टुकड़े में रखकर राल को डोरे पर रगड़ा जाता है, वह चमड़ा छिपटा या छेवटा कहाता है।

पाँजन (धुनकी) की ताँत से धुनी हुई रई में से सीक (सं० इषीका) द्वारा मोटी और पीली बत्तियाँ-सी बटकर तैयार कर ली जाती हैं, जिन्हें पौनी (देश० पूष्पी—दे० ना० मा० ६। ५६) कहते हैं। कातते समय पानी में से तार, तागा या तगा (पह० तारु; फा० ताग > तागा) निकाला जाता है। उस तागे को फिर तकुए पर ही लपेट दिया जाता है। तकुआ फिराकर पौनी में से तागा निकालना ही 'कातना' कहलाता है। ऋग्वेद (१। १५६। ४) में तागे के लिए 'तन्तु' शब्द का और कातने के लिए 'तन्' धातु का प्रयोग हुआ है^१।

^१ 'नव्यं नव्यं तन्तुमातन्वते'— ऋक्० १। १५९। ४

(१) तकुए पर तांगा (देश० तग्ग—दे० ना० मा० ५। १) लपेटना 'तगा पेसना' कहाता है (सं० प्रेष् > प्रेषण > प्रा० पेसण > पेसना) । जब तकुए पर लगातार तांगा लपेटा जाता है, तब सूत का जो पिंडा बनता है, उसे कूकरी कहते हैं । छोटी कूकरी पिंदिया (सं० पिंडिका) कहाती है । कूकरियाँ जब सर्दी पहुँचाने के लिए पानी में भिगोई जाती हैं; तब वह क्रिया 'मोआ लगाना' कहलाती है । मोआ लगाने के बाद कूकरियों को भूभर^१ (गर्मराख) पर रख दिया जाता है । किसी की मौत चाहने के अर्थ में स्त्रियों की एक गाली प्रसिद्ध है—

'मुँह पर भूभर डालना ।'^२

चरखे को तेज चलाना 'बुन्नाना' कहाता है, क्योंकि वह चलते समय 'बुन्न-बुन्न' की आवाज करता है । चरखे के सम्बन्ध में पहेली प्रसिद्ध है—

"एकु पुरस, बहुत गुनभरौ । लेटौ जागै, सोवै खड़ौ ॥
उलटौ हैकै, डारै वेल । जे देखौ, करता के खेल ॥"^३

पौनी में से थोड़ी-सी निकाली हुई रई फोआ कहाती है । प्रारम्भ में फोए को लम्बा करके और उसे तकुए की नोंक पर पेसकर तार निकाला जाता है ।



[चित्र १२]

की आट्टे कपड़ा बुनने के लिए खरीद लेते हैं । बहुत गर्म पानी में जब कुछ ठंडा पानी मिलाया जाता है, तब उसे 'समोना' कहते हैं । आट्टों को समोये हुए पानी में मोया जाता है । मोया हुआ सूत वजन में भारी हो जाता है । चालाक कर्त्ती (सं० कर्त्ती = चर्खा कातने वाली) मोया हुआ सूत ही बेचने के लिए ले जाती है । कहावत है—

कत जाने के उपरान्त कूकरियों से तार (धागा) निकालकर उसे लकड़ी के एक अड़डे पर लपेटते हैं जिसे ऐना या अट्टेरना कहते हैं । डा० वासुदेवशरण अग्रवाल का मत है कि अट्टी और अट्टेरन शब्द पर्तो भाषा से हिन्दी में आये हैं * । ऐने पर सूत के धागे लपेटना 'ऐनना' कहाता है । कोली लोग ऐने हुए सूत

^१ 'भूभर' शब्द का प्रयोग गर्म रेत के अर्थ में भी होता है । तुलसीदासजी ने इसी अर्थ में इसका प्रयोग किया है—

"पौंछि पसेउ बयारि करौं, अरु पाथँ पखारिहौं भूभुरि डादे ।"

तुलसी ग्रन्थावली, दूसरा खंड, कवितावली, अयोध्याकांड, काशी नागरी प्रचारिणी सभा, छन्द, १२ ।

^२ 'खोज खोना; 'कढ़ी करना' और 'मुँह पर फूस फेरना' पिंड फोरना, सकेरा करना भा स्त्रियों की प्रचलित गालियाँ हैं, जिनका अर्थ 'मौत चाहना' ही है ।

^३ एक पुरुष है (एक वस्तु है जो पुंलिंग है) गुन (डोरी) उसके ऊपर है । लेटा हुआ वह जागता है और खड़ा हुआ सोता है । उलटा होकर बेज डालता है । यह कर्ता का खेल है ।

^४ डा० वासुदेवशरण अग्रवाल : हिंदी के सौ शब्दों की निरुक्ति, नागरी प्रचारिणी पत्रिका, वर्ष ५४ अंक ३ पृ० ९२ ।

(१६८)

“मोई आटें बेचीं मन्दी ‘कत्ती बड़ी चकत्ती।’
कत्ती कहै कोरिया लूटौ, कोरी कहै मैने कत्ती ॥”^१

ऐने या अटेरने

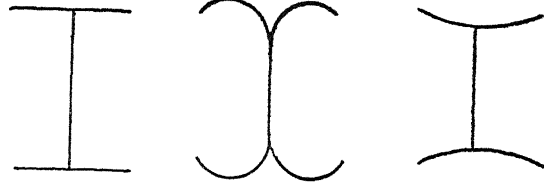

विभिन्न प्रकार के ऐने

(रेखाचित्र ८६)

अध्याय ६

दही विलोना



[चित्र १३]

दही विलोती हुई किसानी

नौनी) निकाली जाती है, तब उस क्रिया को दही विलोना (सं० विलोलन > विलोना), दूध चलाना, या मठा चलाना कहते (सं० मथित मठा हैं। हेमचन्द्र ने ‘विलोना’ के लिए अपने प्राकृत-व्याकरण में ‘विरोल’ (४। १२१) धातु का उल्लेख किया है। दोनों हथेलियों से रई को दही में चलाना ‘खुरकना’ कहाता है। थोड़ा दही खुरका ही जाता है।

फटे हुए दूध को छैना या छीलर कहते हैं। दही के कण ‘फिटक’ कहाते हैं। बिना पानी का दूध निपनियाँ और पानी का पनिहाँ या पनियाँ कहाता है।

^१ कत्ती (चरखा कातनेवाली) बड़ी चालाक थी। उसने मोआ लगी हुई आटें कोली को मन्दे भाव पेंठ में बेचीं। तब कत्ती कहने लगी कि मैने कोली लूट लिया और कोली कहने लगा कि मैने कत्ती लूट ली।

^२ “तस्यै नवनीतं तस्यै घृतं तस्या आमिक्षा तस्यै वाजिनम् ।” शत० ३।३।३।२

जिस मिट्टी के वर्तन में दही विलोया जाता है, उस वर्तन को **चिलोमनी** (खुर्जे में) **चलामनी** या **दहैड़ी** (सं० दधि + भाण्डिका) कहते हैं। दही का पानी जब दही से अलग किया जाता है, जब उस क्रिया को **नितारना** कहते हैं।

§३१४—**रई के अंग-प्रत्यंग**—दही की चलामनी में लकड़ी का एक डंडा पड़ा रहता है, जिसे **रई** या **मथानी**^१ कहते हैं। चलती हुई रई के सम्बन्ध में पहेली प्रसिद्ध है—

“घौंटुन कीच कमर फन्दा। नाचतु आवै रमचन्दा ॥”^२

रई के नीचे काठ की दो चिड़ियाँ लगी रहती हैं, जिन्हें **बौंदा** (कोल, हाथ० में) या **बौंड़** (सादा० में) कहते हैं। इन बौंदों के ऊपर बाँस या लकड़ी की चार सीकें लगी रहती हैं, जिन्हें **कैम** (सादा० में) **तिल्ली** या **तीली** कहते हैं। रई के लिए हेमचन्द्र (देशीनाममाला-७।३) ने **रवअ** शब्द लिखा है। रई से जो रस्सी लिपटी रहती है, उसे **नैती** या **नैता** (सं० नेत्र) कहते हैं। तिल्लियों से ऊपर रई में काठ की एक गोलाई बनी रहती है, जिसे **कंठा** या **कंठी** कहते हैं। जब **नैती** के दोनों सिरे पकड़कर खींचे जाते हैं, तब रई घूमती है और दही को मथकर लौनी का **लौंदा** (लौनी का गोला) निकाला जाता है। रई चलते समय दही में से जो आवाज़ निकलती है, उसे **खुरक**, **खुरकन** या **घमरा** कहते हैं। सूरदास ने इसके लिए ‘घमरकौ’ शब्द का उल्लेख किया है^३।

किसानों की स्त्रियाँ लौनी को **ताकर** (गर्म करके) और छानकर **घीउ** (सं० घृत) कर लेती हैं और उसे बेचती भी हैं। घी खरीदनेवाला **घीया** कहाता है। हर अट्टे (आठ दिन) के बाद इकट्ठा घी खरीद लेना **कटनऊ करना** कहाता है।

कछरी या चलामनी में दही जमाने से पहले अथवा **धौनी** (सं० दोहनी) में दूध दुहने से पहले किसान की स्त्रियाँ थोड़ा-सा पानी डालती हैं और उसे हिलाकर फिर उस पानी को फेंक देती हैं। इस क्रिया को ‘**खँगारना**’ या ‘**पखारना**’^४ कहते हैं।

नेती^५ के सिरो पर काठ की छोटी-छोटी दो गट्टकें पड़ी रहती हैं, इन्हें **डील**, **कोइली** (खुर्जा) **कौड़ीला** (अत०) या **गिल्ली** (इग०) कहते हैं। रई को दो रस्सियों से जमीन में गड़े हुए एक डण्डे से सम्बन्धित किया जाता है। वह डण्डा **बिल्लौंट** या **गिड़गम** कहाता है। उन गोल रस्सियों को खुर्जे में **सेखड़ा** (सं० शिख्य + ड) **दौना** या **दौमना** (कोल—हाथ० में) कहते हैं। एक दौमना रई के सिरे पर और एक रई के बीच में डाला जाता है, ताकि रई चलामनी में रुकी रहे। चलामनी को मिट्टी के एक ढक्कन से ढक दिया जाता है। उसे **ढकना**

१ “कोउ मटुकी कोउ माटभरी नवनीत मथानी ।”

सूरसागर, काशी ना० प्र० सभा, १०। १६१८

२ घुटनों तक कीच है और कमर में फन्दा पड़ा है। इस हालत में रमचन्दा नाचता हुआ आ रहा है।

३ “त्यों-त्यों मोहन नाचै, ज्यों-ज्यों रई-घमरकौ होइ (री) ।”

सूरसागर, काशी ना० प्र० सभा, १०। १४८

४ “नई दोहनी पौंछि पखारी”

सूरसागर, काशी ना० प्र० सभा, १०। १६००

५ “भरि भाजन मनि-खंभ निकट धरि नेति लई कर जाइ ।”

सूरसागर, काशी ना० प्र० सभा, १०। १७८

या पारा कहते हैं। पारा गहरे धरातल का एक तश्तरीनुमा बर्तन होता है, जिसके बीच में पकड़ने के लिए एक दूमनी (एक गोली-सी) बनी रहती है।

दही में से लौनी निकल जाने पर मठा (सं० मथित) था छालु (सं० छुच्छुका) रह जाती है। हेमचन्द्र ने देशीनाममाला (३। २६) में 'छालु' के लिए 'छासी' शब्द लिखा है। महाकवि सूर ने दही को 'दह्यौ' और मठा को 'मह्यौ' भी लिखा है^१। दही के चल जाने पर उसमें फिटक (नवनीत के कण) ऊपर आ जाती हैं। उन्हें हाथ की खोंच में ले लेते हैं। जब दही के तिल्लूला पूरी तरह से फिटक बन जाते हैं, तब उसे 'मठा आना' कहते हैं। मठा आ जाने पर ही फिटकों को इकट्ठा करके लौंदा तैयार किया जाता है। लौंदा बनाते समय फिटकों को मठे पर से ले लेते हैं। इस क्रिया को नितारना या सेंतना कहते हैं। यदि पूरी तरह फिटकें नहीं निकलती तो वह मठा अधचला कहाता है। अधचले में हाथ डालकर थोड़ी देर हिलते हुए हाथ से खुर-खुर ध्वनि करते हुए उसे हिलाने हैं। मठे में हाथ डालकर धीरे-धीरे हाथ को हिलाना 'फलफलाना' कहलाता है।

अध्याय ७

चक्की चलाना

§३१५—चक्की के अंग—चक्की को चाकी (सं० चक्रिका या चक्री) कहते हैं। चक्की चलाकर अन्न के दानों को आटे में बदलना चाकी चलाना, चाकी पीसना या चाकी औरना कहाता है। पीसा हुआ आटा पिसान या चून (सं० चूर्ण) कहाता है। इसे जिस वस्तु में छानते हैं, उसे छलनी या चलनी (सं० चालनी) कहते हैं। लोकोक्ति प्रसिद्ध है—

“सूप तो सूप परि चलनीऊ बोली जामैं हैरए सौ-सौ छेद ।”^२

“चलनी में धार काढ़ै करमए ठोकै ।”^३

चक्की पीसनेवाली स्त्री पिसनहारी कहाती है। जितना अनाज एक बार में चक्की में डाला जाता है, उस मात्रा को कौर (सं० कवल) कहते हैं।

चक्की में ऊपर नीचे जो दो गोल पत्थर लगे होते हैं, उन्हें पाट कहते हैं। ऊपर का पाट उपरौटा और नीचे का तरौटा कहाता है। ऊपरी पाट के बीच में एक गोल छेद होता है, जिसे गलारा कहते हैं। गलारे में लकड़ी की एक गट्टक अड़ी रहती है, जो गलुआ कहाती है। तरौटे (नीचे के पाट) के बीच में लोहे की एक कील टुकी रहती है, जिसे कीली

^१ “कोऊ दूध कोउ दह्यौ मह्यौ लै चली सयानी ।”

वही, १०। १६१८

^२ सूप बोला तो बोला, लेकिन आश्चर्य है कि चलनी भी अपनी प्रशंसा करती है जिसमें कि सौ-सौ छेद (सं० छिद्र = दोष) मौजूद हैं। यह लोकोक्ति उस समय कही जाती है, जब कोई दोषी या अवगुणी व्यक्ति अपनी प्रशंसा में बड़-बड़कर बातें बना रहा हो।

^३ जो चलनी में दूध टुहता है, वह व्यर्थ ही अपना कर्म ठोकता है। अर्थात् वह व्यर्थ तर्कद्वारा को दोष देता है।

कहते हैं। पर ही गलुआ घूमता है। कीली जिस लकड़ी के सिरे पर ठुकी रहती है, उसे **मानी** कहते हैं। मानी के सचे लकड़ी का एक लम्बा तख्ता लगा रहता है, जो **पटुली** कहाता है। पटुली पत्थर के एक टुकड़े पर जमी रहती है। उस टुकड़े को **करका** कहते हैं। करके को ऊँचा-नीचा करने से ही चाकी चलने में हलकी-भारी हो जाती है।

मानी मिट्टी के बने हुए चूल्हे की भाँति के दो मटीलनों के बीच में रहती है, जिन्हें **बउआँ** कहते हैं। उन्हीं बउआँ पर मिट्टी की **भिर** बनाई जाती है, जिसमें पिसा हुआ आटा आकर इकट्ठा होता रहता है। भिर में एक जगह खाँच-सी होती है, जहाँ से **भान्ने** (वह कपड़ा जिससे आटा बढोरा जाता है) द्वारा आटा **डले** (सं० डल्लक = कागज कूटकर बनायी हुई एक टोकरी) में लाया जाता है। भिर की उस खाँच को '**आयना**' कहते हैं। चक्की के ऊपरी पाट में १०-१२ अंगुल की एक लकड़ी ठुकी रहती है, जिसे पकड़कर **पिसनहारी** (पीसने वाली) चक्की घुमाती है। उस लकड़ी को **हथेला** कहते हैं। कभी-कभी अधिक समय तक चक्की चलाने पर पिसनहारी की हथेली में हथेले की रगड़ से **फलक** या **फफोला** (सं० पूगफल > फोफल > फोफला > फफोला > हिं० श० नि०) पड़ जाता है।

यदि चक्की बहुत भारी चलती है, अर्थात् यदि ऊपर का पाट आसानी से नहीं घूमता है, तो कपड़े की चीर का एक छल्ला बनाया जाता है और उसे चक्की की कीली में डाला जाता है। उस छल्ले को **गेड़ी** कहते हैं। पीसने में काम आने वाली चक्की से छोटी वस्तु **दरेंता** (सिकं० में) **चकुला** या **चकला** कहाती है। चकला दाल आदि दलने में काम आता है। प्रायः दालों के दलने में कीली के ऊपर **गेड़ी** को काम में लाया जाता है। अलीगढ़ क्षेत्र की बोली में **सूप**, चलनी, चकला आदि को सामूहिक रूप में '**सौंज**' कहते हैं।

§३१६—**पीसना तैयार करना**—जो अनाज पिसने के योग्य बना लिया जाता है, उसे '**पीसना**' कहते हैं। 'पीसना' तैयार करने में जो जो क्रियाएँ होती हैं, वे सब '**पीसना करना**' कहाती हैं।

सबसे पहले लोहे या पीतल के छेददार बर्तन में **नाज** (अनाज) छाना जाता है, ताकि उसमें से सरसों, रेत, राई, लहा आदि के दाने निकल जायँ। अलग किये गये रेत, सरसों आदि को **छॉटन** कहते हैं। उस छेददार बर्तन को **छॉटना** कहते हैं। सिरकी अर्थात् तुरी की बनी हुई एक वस्तु होती है, जिसमें अनाज को फटकते हैं। जिस वस्तु से अनाज फटकते हैं, उसे **सूप** (सं० शूर्प)^२ कहते हैं। फटकने में मैल, मिट्टी, कंकड़ियाँ, डेलियाँ आदि किराकर रोल ली जाती हैं। **किराना** और **रोरना** (रोलना) महत्त्वपूर्ण क्रियाएँ हैं। जब सूप के आगे के भाग को कुछ नीचा करके हाथ ऊपर-नीचे किये जाते हैं, तब उसे '**किराना**' कहते हैं। सूप को दायें बायें हिलाना **रोरना** (रोलना) कहाता है। किराने से सरसों राई आदि अनाज से अलग हो जाते हैं। कभी-कभी दानों सहित बाल के टुकड़े नाज में मिले हुए रह जाते हैं, जो **दोबरी** कहाते हैं। फटकने से दोबरियाँ अलग हो जाती हैं। उन सब दोबरियों को लेकर **धनकुटे** (मूसल) से किसानी एक **ओखरी** (ओखली) में डालकर कूट लेती है (सं० धान्यकुट्टक > धनकुटा = अनाज कूटने का लकड़ी का बना हुआ एक मोटा और

१ "याहू सौंज संचि नहिं राखी अपनी धरनि धरी।"

सूरसागर, काशी ना० प्र० सभा, १। १३०

२ "शूर्पभशनपवनम्"

यास्क : निघण्टु समान्वितनिरुक्त, नैगमकाण्ड, पंजाब यूनीवर्सिटी

प्रकाशन, अध्याय ६, खण्ड १०, पृ० ११५।

भारी डंडा, मूसल)। कभी-कभी सारा अनाज भी ओखली में कूटा जाता है, ताकि उसके ऊपर से मोटा छिलका उतर जाय। इस प्रकार धनकुटे से कूटने को 'छुरना' कहते हैं। यदि दोवरियाँ थोड़ी होती हैं, तो वे खरल या इमामदस्ते में **मूसरी** (सं० मुशलिका, मुपलिका, या मुसलिका) से कूट ली जाती हैं। पत्थर या कंकड़ की बनी हुई **उठउआ ओखरी** (चल ओखली) खरल, और लोहे की उठउआ ओखरी **इमामदस्ता** कहाती है। पत्थर के सिलबट्टे (सं० शिला + वट्टक) से भी दोवरी में से अन्न निकालते हैं। सिल को **सिलौटा** या **सिलौटिया** भी कहते हैं। बड़ा **लोढ़ा** या **बटना** कहाता है। लोढ़े से सिल के ऊपर किसी वस्तु को घिसना **बटना** कहाता है। मूसली से अनाज कूटने के बाद दोवरी में से अन्न का दाना बाहर निकल आता है। उसे फिर फटके हुए साफ अनाज में मिला दिया जाता है। फटकने से जो कूड़ा-करकट निकलता है उसे **फटकन** कहते हैं। साफ अनाज को बाद में वीन लिया जाता है अर्थात् उसमें से कंकड़ियाँ और मिट्टी निकाल कर बाहर फेंक दी जाती हैं। वीन जाने के बाद अनाज पिसने योग्य बन जाता है। उस अनाज को 'पीसना' कहते हैं। **पिसनहारियाँ** (चक्की पीसनेवाली) पीसने को चक्की में पीसकर उसका आटा बनाया करती हैं।

'पीसने' के अनाज को जल्दी ही चक्की में पीस लिया जाता है। यदि कोई स्त्री अपने पीसने को एक दो महीने रखा रहने के बाद पीसती है तो उसकी पड़ोसिनें कभी-कभी कह देती हैं—

“परु कें मरी मइया, एसों आये आँसू।”^१

बीता हुआ वर्ष **परु की साल** या **पार साल** कहाता है। आनेवाली साल भी **पार साल** ही कहाती है। वर्तमान साल को **एसों** (सं० एतद्वर्ष) कहते हैं। बीती हुई तीसरी साल या आनेवाली तीसरी साल **त्यौरस** कहाती है।

सल्लो (सं० सरला = सीधी, मूर्ख) **बइयरबानी** (स्त्री) **चाकी औरते** (चक्की चलाते) समय अपना मुँह, नाक, आँखें आदि **चून** (आटा) से भुड़भुड़ी कर लेती हैं। **सुतैमन** (सं० सुखी-कमणि > सुतीयमनि > सुतैमन) और **करतबीली** (कर्तव्यशीला) स्त्रियाँ ढँग से पीसती हैं। **कमेरी** (काम करने में लगी रहने वाली) स्त्री यदि काम करती रहे और पुष्टिकारक भोजन के स्थान पर **अल्लौ-मल्लौ** (वेकार का; बहुत खराब) **खानौ** (भोजन) खाती रहे तो **देह** (शरीर) में **लट जाती** है अर्थात् दुबली-पतली हो जाती है। वह आये दिन **माँदी** (बीमार) ही रहती है। लोकोक्ति प्रचलित है—

“मोटौ जत्र तक लटै घटे । पतरौ तत्र तक मरि मिटै।”^२

कोमल तथा कमजोर व्यक्ति के लिए जनपदीय शब्द **लुजगुन** या **भूभूपाऊँ** प्रचलित है। उसे **लपसी कौ पिंड** (सं० लप्सिका-पिंड) भी कह देते हैं। दुर्बलता के लिए ब्रज बोली का शब्द 'बोदिगाई' है। अच्छे खन्ने (कुल, खानदान) की स्त्रियों को बिना काम किये **जक** (चैन, कल) नहीं पड़ता। 'जक' शब्द का प्रयोग बिहारी ने भी किया है।^३

^१ माता तो पार साल मरी थी, किन्तु उसकी धीय (पुत्री) उसके वियोग में इस वर्ष रोई। भावार्थ यह है कि उपयुक्त समय के बीत जाने पर बहुत काल के उपरान्त किसी काम को करना और वह भी दिखावटी रूप में।

^२ जब तक मोटा व्यक्ति पतला-दुबला होता है, तब तक पतला व्यक्ति मर जाता है।

^३ “न जक धरत हरि हिय धरे”, नाजुक कमला बाल।

भजत, भार-भय-भीत ह्वै, धनु, चन्दनु, बनमाल ॥” बिहारी—रत्नाकर, प्रखेता

प्रकरण १०

बर्तन, खिलौने और संदूक

अध्याय १

मिट्टी के वर्तन और मिट्टी की अन्य वस्तुएँ

§३१७—सभी प्रकार के मिट्टी के वर्तनों को सामान्यतः **वासन**^१ या **‘भाँड़ा’** (सं० भाण्डक) कहा जाता है। धातु और मिट्टी के वर्तन एक जगह रखे हों तो उनको सामूहिक रूप से **‘वासन-कूसन’** या **‘वर्तन-भाँड़े’** भी कह दिया जाता है। जब तक **वासन** (मिट्टी का वर्तन) इस्तैमाल में नहीं आता, तब तक वह **कोरा** कहाता है। यदि मिट्टी के वर्तन को टट्टी-पाखाने के हाथों से छू लिया जाय तो वह **भेंड़ौरा** हो जाता है। पेशाब की कुंडियों का पानी जिन गागरों से **भंगिनें** (महतरानी) बाहर निकालती हैं, वे **भेंड़ौरी गागरें** कहाती हैं। यदि **जूटे** (सं० जुष्ट) हाथों से पानी की गागर छू ली जाय तो वह **उतरी गागर** कहाती है।

गोधन (गोवर्धन) त्योहार से दो दिन पहले अर्थात् कातिक लगती चौदस (कार्तिक कृष्णा चतुर्दशी) को कुम्हार किसान के घर छोटे-बड़े सभी प्रकार के वर्तन दे जाता है, जिन्हें सामूहिक रूप में **कुलवारा** कहते हैं।

§३१८—**छोटे-छोटे वर्तन और खिलौने**—मिट्टी के छोटे-छोटे वर्तन कई प्रकार के होते हैं और एक ही वर्तन को कई नामों से पुकारते हैं। बहुत छोटा वर्तन, जिसमें प्रायः तेल या चटनी रख ली जाती है, **चिपिया** कहाता है। इससे कुछ बड़ा **दीवला** या **दिवला**, दीवले से कुछ बड़ा **दीया** या **दीवा** कहलाता है। दीमे से बड़ा **मानक दीया** होता है। दीवले, दीये और मानक दीये **दिवाली** (सं० दीपावली = दीप + आवली) पर तेल और **चाती** (सं० वत्तिका) द्वारा जलाये जाते हैं।

मंगल कलश के ऊपर एक टक्कन आटे से भरकर रखा जाता है। वह आकार में दीवले से दुगुना-तिगुना होता है। उसे **सरवा** (सं० शराव + क) या **सरइया** कहते हैं। इससे कुछ बड़ी **तस्तरी** या **रकेबी** कडाती है। सरवे से बड़ा **सकोरा**, **कलोरा** या **ढोकसा** होता है। **‘अम्बर ढोकसा दीखना’** एक सुहावरा भी है, जिसका लक्ष्यार्थ ‘अभिमान हो जाना’ है। पानी पीने के लिए जो छोटा वर्तन काम आता है, वह **भोलुआ** या **दुल्हड़** कहलाता है। कुल्हड़ के लिए हेमचन्द्र ने **‘कोल्हर’** (देशीनाममाला, २। ४७) शब्द लिखा है। भोलुए से कुछ छोटा वर्तन **कूल्हा**, **कुल्हुआ** या **कुल्हरिया** (सं० कुल्हरिका) कहाता है। व्याह-शादियों की **पाँति** (दावत) में दही बूरे के लिए **सकोरा** और पानी के लिए **भोलुआ** परोसे जाते हैं। कूल्हां में खील भरकर प्रायः दिवाली की रात को लक्ष्मी का पूजन किया जाता है। जब चार कूल्हे आपस में जुड़वाँ (जुड़े हुए) बनाये जाते हैं, तब वे **चाँडोल** कहाते हैं। जब नीचे से ऊपर को बड़े-छोटे के हिसाब से एक कूल्हे पर कई कूल्हे ३, ५ या ७ की संख्या में रखकर बनाये जाते हैं, तब

१ ‘लेहि न वासन बसन चोराई ।’

रामचरितमानस, गीता प्रेस, गोरखपुर, अयोध्याकांड २५१। २

२ फोरि भाँड़ दधि माखन खायौ ।’—सूरसागर, स्कन्ध १०, पद ३१८ ।

वह खिलौना कोठी या भँडेर (सं० भाण्डावलि > भँडेर—खुर्जे में) कहाता है। यह प्राचीन 'वर्धमान'^१ (ऐनसाइ०) था। मकान की तिदरी की भाँतिका खिलौना हठरी कहाता है। बालक हठरी के द्वारों में दीवले जलाते हैं और खिले भी भर लेते हैं। लक्ष्मी और गोधन की पूजा में हठरी रखी जाती है। सूर के बलदाऊ और कान्हा ने भी 'हठरी' से अपना मनोविनोद किया था^२।

बुर्ज की आकृति का ऊँचा-सा खिलौना गुर्ज कहाता है। यदि ऊपर से वह गोलाई में हो तो गोल बुर्ज कहलाता है। किसी बड़े मुँह से बर्तन को टकने के लिए एक टकन काम में लाया जाता है, जिसके बीच में पकड़ने के लिए एक दूमनी लगी रहती है, वह पारा या परिया कहाता है। कहावत है—

“सवरी राति पीसौ और परिया भर सकेरौ ॥”^३



कोठी या भँडेर



हठरी

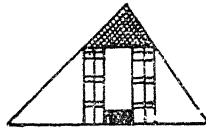

बुर्ज

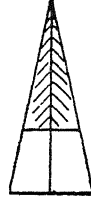

गोल बुर्ज

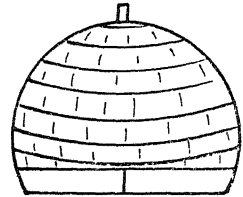

मिट्टी के खिलौने और छोटे बर्तन—(रेखाचित्र ६० से ६४ तक)

३१६—मिट्टी की बनी हुई गड्ढक-सी पर एक दीया (सं० दीपक > दीवत्र > दीवा > दीया) बना दिया जाता है; उसे दीघट (सं० दीपस्थ) कहते हैं। एक गोल छोटा पहिया-सा जिसपर घड़ा (सं० घट + क) रखा जाता है, घेरा कहाता है। साग-तरकारी रखने के लिए एक छोटा बर्तन जिसके

^१ डा० प्रसन्न कुमार आचार्य : ऐनसाइक्लोपीडिया आफ हिन्दू आरकीटेक्चर, आक्सफोर्ड यूनिवर्सिटी प्रेस, सन् १९२७ पृष्ठ, ४४८।

^२ “सुरभी कान्ह जगाय खरिकहि बलमोहन बैठे हैं हठरी ।”

सूरसागर, काशी ना० प्र० सभा, प्रथम संस्करण, रकन्ध १०, पद ८१०।

^३ एक पिसनहारी स्त्री सारी रात पीसती रही, परन्तु जब प्रातः में पिसे हुए आटे को सकेरा (इकट्ठा किया) तो कुल परिया भर ही बैठा।

किनारे पतले और सपाट होते हैं, कुंडेली, कुंडी या कुंडी कहाता है। कुंडी से कुछ बड़ा वर्तन कुंडेला कहलाता है। एक खुरखुरा टुकड़ा-सा जिससे हाथ-पाँवों का मेल छुड़ाया जाता है, भ्रामा कहाता है।

घड़े से छोटा वर्तन जिसका मुँह और पेट चौड़ा होता है, गर्दन बहुत कम होती है, और किना ठे (मुँह का किनारा) कुछ मुड़े हुए तथा गोल होते हैं, कछुरी, चपटिया, कमोरी, मटुकी, हँडिया (सं० भाण्डिका > हंडिया > हंडिया > हँडिया) या हडुकी कहलाता है। जिस कछुरी में दूध दुहा जाता है, वह धौनी (सं० दोहनी) कहाती है। जिस कछुरी में दूध जमाया जाता है वह जमावनी कहाती है; और जिसमें दही विलोया जाता है, वह विलोमनी, मथनी^१ या चलामनी कही जाती है। त० सादावाद में उसे ही पसना (सं० प्रसवक) कहते हैं।

कछुए की शकल का बना हुआ एक वर्तन कछुवा कहाता है। जिसकी गर्दन लम्बी होती है, वह वर्तन सुराही या कुंजी और छोटी गर्दन का भारी या भ्रुभ्रु कहलाता है। कछुवा, सुराही और भारी पानी के काम में आनेवाले वर्तन हैं। बाण ने भारी के लिए ही सम्भवतः संस्कृत-शब्द 'आचामरुक' (हर्षचरित, चतुर्थ उच्छ्वास, निर्णयसागर प्रेस, पंचम संस्करण, पृ० १४८) लिखा है।

बूरे को रखने में एक चौड़े मुँह का वर्तन काम आता है, वह तौला या खमड़ा कहाता है। तौला आकार में घड़े का आधा होता है। तौले से छोटे वर्तन जो पानी के लिए काम में लाये जाते हैं, डबुआ, कुंजा, कमण्डल (सं० कमण्डलु); चरुआ (सं० चरुक); करवा और मलरा; मत्सा (खुर्जे में मटकना) और मल्ला (सं० मल्लक = एक वर्तन—मो० वि०) कहलाते हैं। करए को बदना, करवली, (सं० करक^२ > करआ) या करवा भी कहते हैं। करवा वास्तव में एक प्रकार का ऐंटनीदार (टोंटीदार) मिट्टी का लोटा होता है। उससे प्रायः सोबर (सूतिगृह) के वासक नहलाये जाते हैं और दिवाली पर गोवर्धन की परिक्रमा और पूजा में उसी से जल डाला जाता है। उसी में रक्खा हुआ चरुए का पानी सोबरवाली जच्चा (बच्चे वाली स्त्री) को पिलाया जाता है। एक मलरे में जब जौ भर दिये जाते हैं और दक्कन अर्थात् एक सरवा ऊपर से रखकर चून (सं० चूर्ण = आटा) में मिली हुई हल्दी ल्हेस दी जाती है, तब ब्याह के समय उसे ही बरमनियाँ या बरौनियाँ कहते हैं (सं० शराव > सरवा = छोटा सकोरा)।

मिट्टी के जिस वर्तन में तेल रखा जाता है, उसे गरिया या टिरिया कहते हैं। टिरिया का पेट बड़ा होता है, लेकिन मुँह छोटा और गर्दन बहुत कम होती है। टिरिया से बड़ा एक तेल का वर्तन मौना, मौनी या मौनि कहाता है। मौनि का मुँह भी बहुत छोटा होता है, लेकिन पेट बहुत बड़ा होता है। लोटे के बराबर मिट्टी का एक वर्तन, जिसमें तेल रहता है, मलरिया या मलसिया कहाता है। कुछ लम्बा और छोटे मुँह का एक वर्तन जिसमें अचार (फ्रा० आचार > स्टाइन०) या मुरब्बा पड़ता है 'अमरितवान' कहाता है।

१ "नन्दजू के बारे कान्ह छाँड़ि दै मथनियाँ ।"

सुरसागर, काशी ना० प्र० सभा, १० । १४५

२ "तुषारपरिकरित करक शिशिरीक्रियमाणोदशिवति ।"

बाण : हर्षचरित, उच्छ्वास पंचम, निर्णयसागर प्रेस बम्बई, पंचम संस्करण, पृष्ठ १५५ ।

घड़े को सामान्यतः गागर या गगरी (सं० गर्गरी > गगरी > गगरी) कहते हैं। छोटी गागर चपटा, घल्ला या घल्लिया कहाती है। घल्ले से कुछ बड़ा मिट्टी का बर्तन जिसमें पानी भरा रहता है, मटुकिया कहाता है। शिवमूर्ति पर चढ़ाई हुई पानी की दो गागरें जेहर कहाती हैं।

थाली की भाँति का मिट्टी का एक बर्तन, जिसमें हलवाई पेड़े रखते हैं, गिरदी कहालाता है। गिरदी से बड़ा और गहरा एक बर्तन जिसमें दूध जमाया जाता है, कूड़ा कहा जाता है (सं० कुण्डक^१ > कुंडअ > कूड़ा)। गहरे कटोरे की भाँति का मिट्टी या कंकड़-पत्थर का एक बर्तन कूँडी (सं० कुंडिका^२ > कुंडिया > कुंडी > कूँडी) कहाता है।

३२०-बड़े और भारी बर्तन—मिट्टी के बहुत बड़े बर्तन जो आकार में घड़े से दुगने, त्रिगुने तथा चौगुने तक होते हैं, मथना, माँट, मटुका, नाप (सं० निप^३) बोट^४, गोल^५ और करसी (लम्बोतरा मटका) कहालाते हैं। करसी में खाँड़ और उक्त शेष बर्तनों में प्रायः अनाज भरा जाता है।

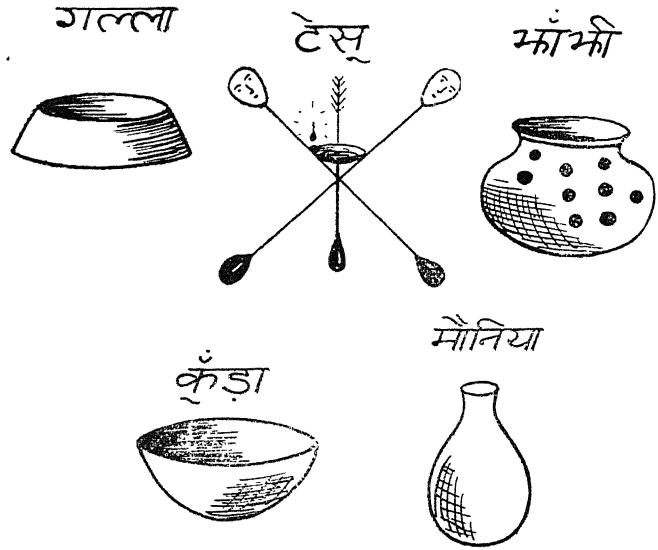

(मिट्टी से बनी हुई विशिष्ट वस्तुएँ और बर्तन)
(रेखा-चित्र ६५ से ६९)

^१ “पिठरः स्थाल्युरवा कुण्डम्”

अमर० २।९।३१

^२ “कुण्डिका स्रवति”

वामनजयादित्य, पाणिनीय व्याकरणसूत्रवृत्ति काशिका, अष्टा० १।३।८५

^३ “घटः कुट निपौ”

अमर० २।९।३१

^४ बोट = बोटकुट = लंबोतरा कम चौड़े मुँह का घड़ा। इस प्रकार की बोट अजन्ता गुफा १ में चित्रित है। (श्रीधकृत अजन्ता, फलक ३९, बुद्ध की उपासना करती हुई स्त्रियाँ शीर्षक चित्र में)। ऊपर दीवाल गिरी में लम्बोतरा पात्र ‘बोटकुट’ रखा है।

डा० वासुदेवशरण अग्रवाल : जनपद त्रैमासिक वर्ष १, अंक ३, पृ० १९।

^५ ‘अलिंजर’ एक महाकुम्भ अर्थात् बड़ा माँट था। बाण ने इसीका दूसरा नाम ‘गोल’ दिया है। (हर्षचरित, पृ० १५६)

“सरसशैवल वलथित गलद् गोलयंत्रके।”

डा० वासुदेवशरण अग्रवाल, विन्ध्य बन का एक गाँव, जनपद, खंड १, अंक १, पृ० १८।

ब्याह-शादियों के अवसर पर एक गहरे और भारी बर्तन में प्रायः साग रक्खा जाता है, उसे **नाँद** (सं० नन्दा) कहते हैं। छोटी नाँद **नाँदोरा** (सं० नन्दा रोमरुक् = नाँद का बच्चा) कहाती है।

§३२१—**मिट्टी की अन्य वस्तुएँ**—कटोरेनुमा मिट्टी का एक बर्तन, जिसमें प्रायः दुकान पर हलवाई अपने पैसे रखता है, 'गल्ला' कहाता है। हुक्के की चिलम भी मिट्टी की ही बनती है। बड़ी चिलम को **चिलमा** और पतली तथा लम्बी गर्दन की छोटी चिलम को **सुलफियाई चिलम** कहते हैं। कटोरदान की तरह की मिट्टी की एक वस्तु जिस पर खाल मढ़ी जाती है और बजती है, **भील** कहाती है। तबले की खाल जिस मिट्टी के बर्तन पर मढ़ी जाती है, वह **कुंडा** या

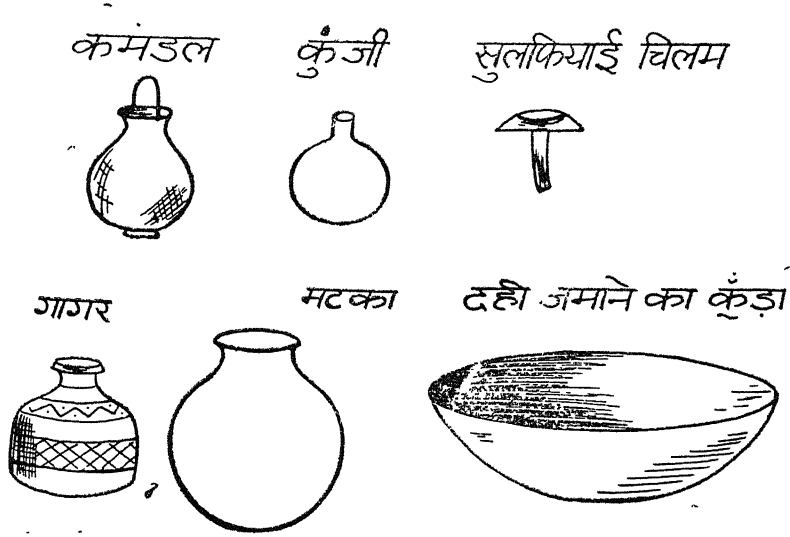

मिट्टी से बनी हुई विशिष्ट वस्तुएँ और बर्तन
(रेखा-चित्र १०० से १०५ तक)

कुण्डी कहाता है। गिलास की आकृति की मिट्टी की एक वस्तु, जिसके किनारे कुछ मुड़े हुए होते हैं और पैदों की अपेक्षा मुँह का घेरा बड़ा होता है, **गमला** या **घमला** कहाती है। मिट्टी की बनी हुई एक वस्तु जो चूल्हे के राहों में रहती है और जिसके सहारे से रोटी सिकती है, **सिकना** कहाती है। एक प्रकार का बन्द मुँह का कुल्हड़, जिसमें पैसा डालने के लिए एक लम्बा-सा छेद बना होता है, **गुल्लक** या **गोलक** कहाता है।

मिट्टी की एक लोटेनुमा गोल वस्तु, जिसमें किनाओं के नीचे पेट पर कई छेद बने होते हैं



[चित्र १४]

[चित्र १५]

और उन छेदों पर एक रंगीन हल्का कागज लगा दिया जाता है, **भाँभी** कहाती है। क्वार उतरती

दसमी (आश्विन शुक्ला दशमी) से लेकर क्वार की पूरनमासी (आश्विन शुक्ला पूर्णिमा) तक लड़कियाँ घर-घर जाकर गीत गायी हैं और अनाज प्राप्त करती हैं। इस भाँभी माँगना कहते हैं। इसी तरह छोटे-छोटे लड़के टेसू माँगते हैं। तीन लकड़ियाँ (डंडियाँ) कैचीनुमा जोड़ी जाती हैं। इनके सिरोँ पर मिट्टी के आदमी का सिर लगाया जाता है। ऊपर दीपक रखकर जलाते हैं। वे डंडियाँ टेसू कहलाती हैं।

अध्याय २

काठ के बर्तन

§३२२—काठ का बड़ा और गहरा बर्तन, जिसमें आटा माँड़ा और गूँदा जाता है, कठौटा या कठउट्टी कहाता है। इसी तरह का पत्थर का पथरौटा होता है। सिकं०, हाथ० में पथरौटे को 'उदला' भी कहते हैं। कठौटी से छोटे आकार का बर्तन, जिसमें रोटियाँ रखी जाती हैं, कठउआ या पतिया कहाता है। पतिये से छोटा कठेला और कठेले से छोटी कठेली होती है।

वह गोल काठ जिस पर रोटी बेली जाती है, चकरिया या चकरा कहाता है। अंडाकार काठ, जिसमें दोनों ओर पकड़ने के लिए पतली डण्डी निकली रहती है, बिलनिया या बेलन कहाता है। काठ का चमचा डोआ (देश० डोआ दे० ना० मा० ४। ११) कहाता है। खानेदार एक काठ की संदूकी जिसमें नमक-मिर्च आदि मसाले रखे रहते हैं, मसालदानी कहाती है।

मुसलमानों के घरों में साग-भाजी बनाने के लिए काठ की करछुली भी होती है। हेमचन्द्र ने इसके लिए 'कडच्छु' (दे० ना० मा० २। ७) शब्द लिखा है। गिरी निकले हुए एक खोखले



काठ के बर्तन

(गिखा-चित्र १०६ से १०९ तक)

नारियल में एक लकड़ी और लगा ली जाती है; उसे मटके के पानी में डाले रहते हैं और पानी पीते समय उसी से पीते हैं। वह डबुआ कहाता है। बेसन या कढ़ी में काम आनेवाली काठ की एक डोई भी होती है।

अध्याय ३

चमड़े के बर्तन

§३२३—एक चमड़े का टुकड़ा जो पुराने पुर (चरस) में से काटकर बनाया जाता है और जिस पर गुड़ आदि कूटकर महेले (घोड़े की एक खुराक) में मिलाया जाता है **चमौटा** या **पुरेंडा** कहाता है। पानी पिलाने तथा छिड़काव करने के लिए सक्का या भिश्ती के पास बकरी के चमड़े की एक लम्बी थैली होती है, जिसे **मुसक** (फ़ा० मशक-स्टाइन०) कहते हैं। चमड़े का एक **डोल** (सं० दोल) होता है, जिससे सक्का कुएँ से पानी खींचता है। डोल से छोटी **डोलची** होती है। डोलची के किनारे-किनारे चमड़े की पट्टी लगी रहती है, उसे **कन्ना** कहते हैं।

ब्याह-शादियों में **मसाल** (अ० मशाल) पर तेल डालने के लिए मशालची नाई पर एक **कुप्पी** (सं० कुरुपिका) होती है जिसमें तेल रहता है। कुप्पी के नीचे का हिस्सा चमड़े का और मुँह काठ की नली का बना होता है। कुप्पी से बड़ा बर्तन **कुप्पा** कहाता है।

§३२४—**मुशक के अंगों के नाम और छिड़काव**—मुशक का मुँह, जिसमें से पानी की **दाल** या **दल्ल** (धार) निकलती है, **धाना** (फ़ा० दहाना) कहाता है। कमर पर लटकाने के लिए मुशक में लगी हुई बकरी के अगले दोनों पैरों की खाल काम में लाई जाती है। उन दोनों खालों को **पाँचे** (फ़ा० पाश्चा-स्टाइन०) कहते हैं। पाँचों में लगी हुई गाँठ और पटार **दसकला** कहाती है। बकरी की पिछली टाँगों की खाल से बनी हुई चमड़े की चोंच-सी **खूँटा** कहाती है। खूँटा पकड़कर ही भरी हुई मुशक उठाई जाती है और पीठ पर लादी जाती है। चमड़े की डोरी जो भिश्ती के कन्धों पर रहती है और मुशक में भी बँधी रहती है, **जोती** कहाती है। मुशक में लम्बाई की हालत में एक **सॉमन** (सिलावट) होती है, उसे **दरज** या **दज्ज** (अ० दरज़) कहते हैं।

मुशक के द्वारा धरती को पानी से तर करना **छिरकाव** या **छिड़काव** कहाता है। जब पानी पतली और हलकी बूँदों के साथ छिड़काया जाता है, तब वह छिड़काव **छींटिया** **छिरकाव** कहाता है। छींटिया छिरकाव से अधिक पानीवाला छिड़काव **बूँदिया** **छिरकन** कहाता है। बूँदिया छिरकन में यदि लम्बी धार से आगे पतली बूँदें फुहारे की भाँति पड़ें, तो उस छिड़काव को **पुरा**

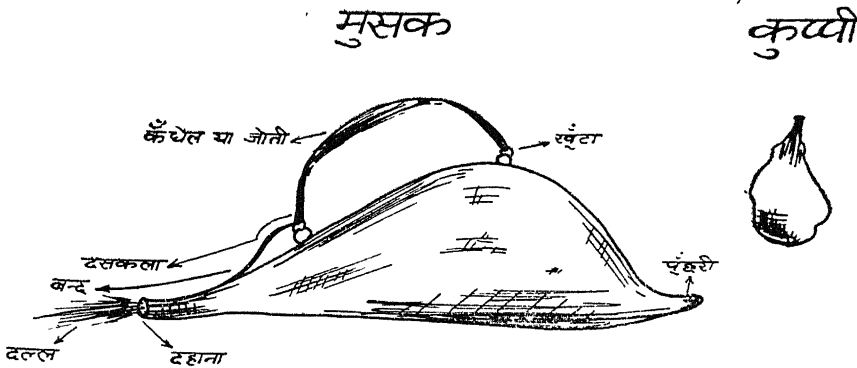

(चित्र-रेखा ११० से १११ तक)

कहते हैं। यदि पुरों में बड़ी-बड़ी बूँदें भी साथ-साथ गिरें तो वह छिड़काव **छुरा** कहाता है। यदि बूँदें न गिरें बल्कि पानी बँधी धार में गिरे, तो उसे **दल्ला** कहते हैं। दल्ला नाम के छिड़काव से धरती पर कीच हो जाती है। यदि दल्ला का पानी एक लम्बी रेखा में दूर तक चला जाय तो उस छिड़काव को **दलेली** कहते हैं। पुरों की बहुत पतली बूँदों की लम्बी फेंक **सुरी** कहाती है।

‘मुसक’ के लिए संस्कृत-शब्द ‘दृति’ और भस्त्रा हैं। पाणिनि काल में ‘दृतिहरि’ (हरतेर्दृतिनाथयोः पशौ पाणिनि : अष्टा० ३।२।२५) शब्द प्रचलित था। ‘दृतिहरि’ एक छोटा पशु होता था जो दृति में पहाड़ों पर सामान ढोने में काम आता था। आजकल भी उसी भाँति की पहाड़ी भैंरें और बकरियाँ पहाड़ों पर सामान ढोया करती हैं।

बैल पर लटकती हुई पखाल

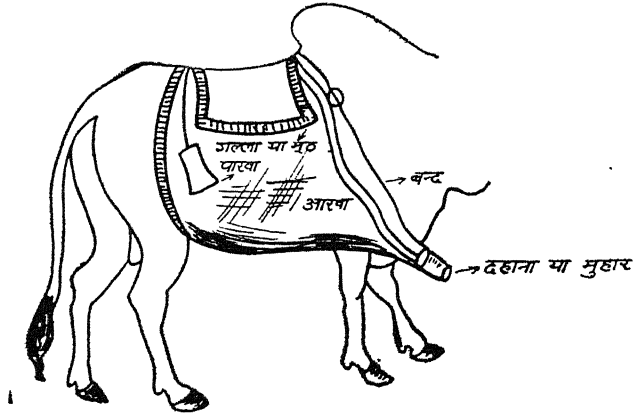

(रेखा-चित्र ११२)

§३२५—मुसक से भी बड़ी पखाल होती है, जिसमें भंगी (मेहतर) मोरियों और नालियों का गन्दा पानी भरकर बाहर फेंकते हैं। पखाल को भैंसे पर लादकर ले जाते हैं। वह दुहरी और दुतरफा थैलेनुमा होती है। दोनों तरफ एक-एक थैला लटकता है। प्रत्येक भाग आखा कहाता है। पानी भरा जानेवाला मुँह गल्ला और पानी भरते समय गल्ले में लगनेवाली लकड़ी पक्खा या पाखा कहाती है। पखाल में भरा हुआ पानी जहाँ से बाहर निकलता है, उस स्थान को मुहार कहते हैं। मुहार को बाँधनेवाली चमड़े की डोरी बन्द कहाती है।

अध्याय ४

पत्तों और कागजों से बने हुए बर्तन तथा अन्य वस्तुएँ

§३२६—कमल के पत्ते अथवा बर (सं० वट) और टाक के पत्ते ब्याह-शादियों में पाँति (दावत) जिमाने के काम में आते हैं। टाक के पत्तों को नीम की सीकों से जोड़ लेते हैं। इस तरह वे एक थाली के पैदे के बराबर हो जाते हैं। उन्हें पातर, पत्तर या पत्तल (सं० पत्र > पत्तल > पत्तर > पातर) कहते हैं। कमल का केवल एक ही पत्ता पत्तर कहाता है। यदि बरी या टाक के एक पत्ते को गोल और गड्ढेदार ढंग में मोड़कर उसमें सीकें लगा दी जाती

हैं, तो उसका वह रूप दौना (सं० द्रोण^१) कहाता है। इसे ही माँट में पतोखा^२ और सादाबाद में पतउआ भी बोलते हैं। एक सौ दोनों की एक गड्डी और २०० पत्तलों का एक गट्ठा होता है। बड़ा गट्ठर जिसमें २५ गट्ठे होते हैं, एक ओरा कहाता है।

हवन में घी की आहौती (वै० सं० आहुति) डालने के लिए लकड़ी के एक सिरे पर चमचानुमा आम का पत्ता बाँध लेते हैं, उसे सुरवा (सं० सुवा) कहते हैं। कथा के समय या पुत्र के दूठान (सं० दशोत्थान) पर अथवा ब्याह में दरवाजे पर एक रस्सी में आम के कई पत्ते लगाकर बाँध दिये जाते हैं, उन्हें बन्दनवार कहते हैं। पूजा के लिए जिस पत्ते में फूल ले जाते हैं, उसे पुड़िया या पतौनी कहते हैं। दरवाजे के ऊपर जब अर्द्धचन्द्राकार रूप में पत्ते लगा दिये जाते हैं, तब वह बँधाव तोरन (सं० तोरण) कहाता है। यदि आम की तीन-चार डालियाँ एक जगह करके रस्सी में बाँधकर दरवाजे या छत में लटका दी जाती है, तो उन्हें भरौना कहते हैं। त० सिकंदराराज और सोरों में उन्हें सुबना (शोभनक) भी बोलते हैं। कथा या पूजा के समय काठ की चौकी के चारों पायों पर केले के पत्ते बाँधकर फिर उन चारों पत्तों के सिरों को मिलाकर ऊपर बाँध देते हैं। केलों का यह बँधाव मण्डप या मंडुआ (हाथ० में) कहाता है। कभी-कभी पंडित अपने जिजमान (सं० यजमान) के हाथ में एक आम का पत्ता दे देते हैं और उससे देव-विशेष के लिए जल छुड़वाते हैं, तब वह पत्ता अरघनी (सं० अर्घणिका) कहलाता है। जिस पत्ते से पंडित या पिरोइत (सं० पुरोहित) जिजमान को पूजा के समय जल पिलाते हैं, वह पत्ता अचौनी (सं० आचमनी) कहाता है।

§३२७—खियाँ रही (पुराने कागज) इकट्ठी करके उन्हें पानी में गला देती हैं। जब कागज गलकर कुटने के योग्य हो जाते हैं, तब उन्हें पनपना कहते हैं। पनपनों को एक ओखली में

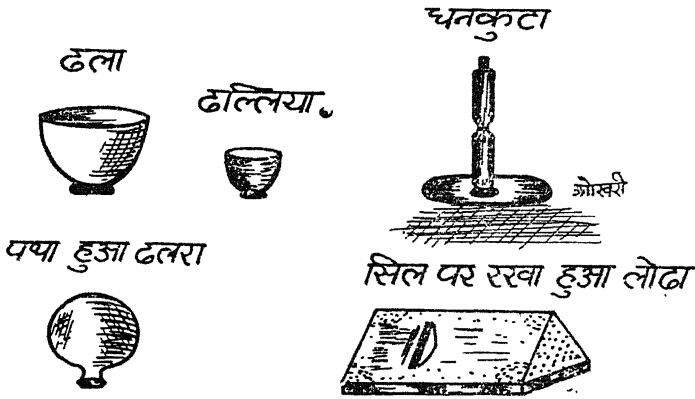

(रेखा-चित्र ११३ से ११७ तक)

धनकुटे (मूसल) से कूट लिया जाता है। सिल पर पनपनों का कुटा हुआ रूप लुगदा या लुगदी

१ “द्रोणाहावमवतमश्मचक्रमं सत्रकोशं सिंचतानृपाणाम्”

ऋक० १०।१०।१।७

“द्रोणां द्रुममयं भवति”

सं० डा० लक्ष्मणस्वरूप, यास्ककृत निवण्टुसमन्वित निरुक्त, नैगमकांड,

अध्याय ५, खंड २७, पृ० १०७।

२ “बारक वह मुख आनि दिखावहु दुहि पय पिवत पतूखी।”

सूरसागर, ना० प्र० सभा, १०।३।५७

कहाता है। किसी गागर या मल्ले (सं० मल्लक) को औंधा रखकर उसके ऊपर लुगदी को लहेसते जाते हैं। गागर के पैंदे और पेट पर लुगदी को पूरी तरह लहेसकर हाथ से धीरे-धीरे थपथपा देते हैं। सुखाने के बाद उस पर से उतार लेते हैं। लुगदी से बना हुआ वह वर्तन डला (सं० डल्लक), ढला, ढला या ढलरिया कहाता है।

अध्याय ५

वर्तन रखने के आधार और काठ की बनी हुई अन्य वस्तुएँ

§३२८—मिट्टी और ईंटों से बना हुआ छोटा-सा खम्भ, जिस पर पानी के घड़े रख दिये जाते हैं, मठौना या मठौटा कहाता है। यदि मठौटा ऊँचाई में कम और चौड़ाई में अधिक हो तो उसे घलथरी या पनथली (कासगंज में) कहते हैं। यदि ऊँची और लम्बी-सी चौतरी पर वर्तन रखे जायँ तो उसे बसैंड़ी कहते हैं। ऊँची तथा गोल चौतरी थमैंड़ी या थमैरी कहाती है।

काठ का एक चौखटा जो दीवाल में गड़ा रहता है और जिस पर पानी के वर्तन रखे जाते हैं, पढ़ैनी या पढ़ैली कहाता है। इसे माँट में घड़ौंची (सं० घट + मंचिका > घड़ौंची > घनौंची) और सादाबाद में घनौंची कहते हैं।

एक गोल काठ जो बीच में खाली होता है और जिसमें नीचे तीन या चार लकड़ी के पाये लगा दिये जाते हैं, टिकठी या टिखटी (सं० त्रिकाण्डिका) कहाता है। गड्ढेदार और आयताकार तख्ते में तीन पाये लगा दिये जाते हैं, तो वह तिपाई कहाती है। तिपाई और टिखटी घड़े रखने के काम आती है। इसे टेकनी या सधैनी भी कहते हैं।

देहातों में चौपाल पर एक बड़ा तख्त पड़ा रहता है, जिसे कठमाँचा कहते हैं। उसके पाये टापदार बनते हैं। पायों के कोनों पर जो कीलें जड़ी जाती हैं वे कोनिया कहाती हैं। लकड़ी के तख्तों पर जड़ी जानेवाली कीलों को बताशेदार कीलें कहते हैं।

लोहे, पीतल आदि के वर्तन रखने के लिए एक ऊँचा-सा तख्ता काम में आता है, उसे पट्टा (सं० पट्टक) या पट्टा कहते हैं। यदि पट्टे की चौड़ाई कम हो और लम्बाई अधिक हो, तो उसे पट्टली या पट्टलिया कहते हैं। भूले की रस्सी में लगाने की खाँचदार लकड़ी भी पट्टली ही कहाती है। बल्ली पर पड़े हुए दुहरे भूले 'हिंडोले' कहाते हैं।

चार पायों की छोटी-सी चौकोर मँचिया चौकी (सं० चतुष्किका > चउक्किया > चउक्की > चौकी) कहाती है। इस पर भी वर्तन रखे जाते हैं। बहुत बड़ी और ऊँची चौकी तखत (अ० तथा फ़ा० तख्त—स्टाइन०) कहाती है। तखत के पाये ऊँचे नीचे हों, तो उनके नीचे ईंट-पत्थर का एक टुकड़ा लगा दिया जाता है, उसे उट्टेटा (कोल, हाथ० में) या टिकेटा (माँट में) कहते हैं।

स्वाट, खटोला, चौकी, तखत, पट्टा, टिखटी आदि वस्तुओं को सामूहिक रूप में 'भाजर' कहते हैं।

§३२६—काठ की वस्तुओं में जो चौके के काम आती हैं, उनमें चकरा, बेलन और कठपरिया बहुत प्रचलित हैं। पानी के घड़ों के मुँह ढकने के लिए काठ के बने गोल ढकने (ढक्कन) कठपरिया कहाते हैं।

काठ के दो पत्तों से बनी हुई एक वस्तु होती है, जिसके दोनों पत्तों के बीच में नीचू आदि को रखकर रस निचोड़ा जाता है; उसे निब्वूनिचोड़ कहते हैं। काठ की चौड़ी पटली पर एक लोहे का सरौता लगाया जाता है। उससे आमों को अचार के लिए फाड़ते हैं। वह अमसरौता कहाता है। हर्द (सं० हरिद्रा), मिर्च आदि कूटने के लिए लोहे का गहरा खरल होता है, जिसमें एक मूसली भी होती है, उसे इमामदस्ता (फ़ा० हावनदस्ता) कहते हैं। नाव की शकल का पत्थर का बना हुआ खरल और छोटी मूसली 'खल्लरचट्टा' कहे जाते हैं।

सावन के महीने में बालक जिन काठ की वस्तुओं से खेलते हैं, उनमें चकई (सं० चक्रिका) या चकती और लहट्टू या भौरा (सं० भ्रमरक) अधिक प्रचलित है। चकई जिस डोरी पर घूमती है, अर्थात् आती-जाती है, वह चकडोरो^१ कहलाती है। लहट्टू या लट्टू की डोरी लटडोर या डोर कहाती है। भौरा के घूमने पर जो आवाज़ निकलती है, उसे 'बुन्न, या 'भुन्न' कहते हैं। जब भौरा इतने जोर से घूमता है कि उसका घूमना दिखाई नहीं देता, तब उसे तायभरना या ताव भरना कहते हैं। यदि एक जगह ही भौरा ताय (ताव) भर रहा हो, तो वह 'सोया हुआ' कहाता है।

भादों उतरती द्वादशी (इन्द्र द्वादशी) को चटसारों में पढ़ानेवाले अध्यापक विद्यार्थियों को लेकर उनके घर जाते हैं और उनके माता-पिताओं से दक्षिणा लेते हैं। उस समय विद्यार्थी छोटी-छोटी काठ की डंडियों के जोड़े बजाते हैं और चापई (पन्द्रह मात्रा का एक छन्द) गाते हैं। वे छोटे-छोटे डंडे चट्टा कहाते हैं। वे चौपइयाँ 'चट्टा-चौपई' कहाती हैं। उस समय सब छात्रों को कुछ मीठा भी दिया जाता है, उसे मिठाई या सिन्नो (फ़ा० शीरीन—स्टाइन०) कहते हैं।

सीकों से बनी हुई जुट्टी, जो मकान भाड़ने के काम आती है, वुहारी सोहनी, (सरैती और सुनैत खलिहान में) और भाड़ू कहाती है। हेमचन्द्र ने 'बोहारी' शब्द (देशी नाममाला ६।६७) देश्य माना है।

अध्याय ६

चौके तथा अन्य गृह-कार्य में काम आनेवाले धातु के वर्तन

§३३०—चूल्हे की आग ठीक करने की वस्तुएँ—चिमटा या चीमटा लोहे का होता है। इसके दोनों पाते (पत्ता) आग की कंडी या अँगार (सं० अंगार) को पकड़ने में काम आते हैं। लोहे या काठ की पोली नली-सी होती है, जिससे चूल्हे की आग फूँक मारकर जलाई जाती है, फूँकनी, फुकनी या फुकना कहाती है।

^१ "ब्रज-लरिकन सँग खेत डोलत, हाथ लिये चकडोरि।

—सुरसागर, काशी ना० प्र० सभा, १०।६७०

§३३१—रोटी सिकने में काम आनेवाली वस्तुएँ—लोहे अथवा पीतल की एक वस्तु, जिससे तवे की रोटी पलटो जाती है, बेलचा, पल्टा (सं० प्रलोटक) या पल्टिया कहाती है। उसकी डाँड़ी के आगे लगा हुआ पत्ता कुञ्ज-कुञ्ज अर्द्धचन्द्राकार होता है। यदि पत्ता विलकुल गोल होता है, तो उसे कच्छू, करछुल, करछुला या करछुली कहते हैं। हेमचन्द्र ने इसके लिए 'कडच्छू' (दे० ना० मा०, २।७) शब्द लिखा है।

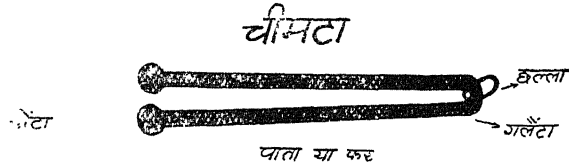

[रेखा-चित्र ११६]

§३३२—पूरी, परामठे और सेव बनाने में काम आनेवाली वस्तुएँ—परामठों को पल्टा और टिककर भी कहते हैं। ये तवे (तवे) पर सिकते हैं। चम्मच या चमचिया से घी लगाया जाता है। पूरियाँ (पूड़ियाँ) करहैया (कढ़ाई) में सिकती हैं। सिकी हुई पूड़ियाँ परछा या पच्छा, परछिया या पच्छिया में से पौइना (हत्या) या पौनियाँ से करहैया (कढ़ाई) से बाहर निकाल ली जाती हैं। बहुत बड़ी कढ़ाई को पच्छा कहते हैं।

काठ की दो डंडियों के बीच में लोहे की चौड़ी एक छेददार पत्ती लगी रहती है। उसे छँटना कहते हैं। उसमें सेव छँटे जाते हैं। जिस घी और तेल में पूरी-कचौड़ी सिक चुकती है और फिर जो कढ़ाई में बच रहता है, वह ढँढेल कहाता है। ढँढेल को कढ़ाई से निकालने के लिए डोई काम में आती है। एक काठ के डंडे में एक कटोरी को कील से ठोक दिया जाता है। उस कटोरी को डोई कहते हैं। यदि कटोरा लगा दिया गया हो तो वह डोआ कहाता है। "दारुहस्त" अर्थात् लकड़ी की चमची के अर्थ में देशी नाममाला (४।११) में "डोआ" शब्द लिखा है।

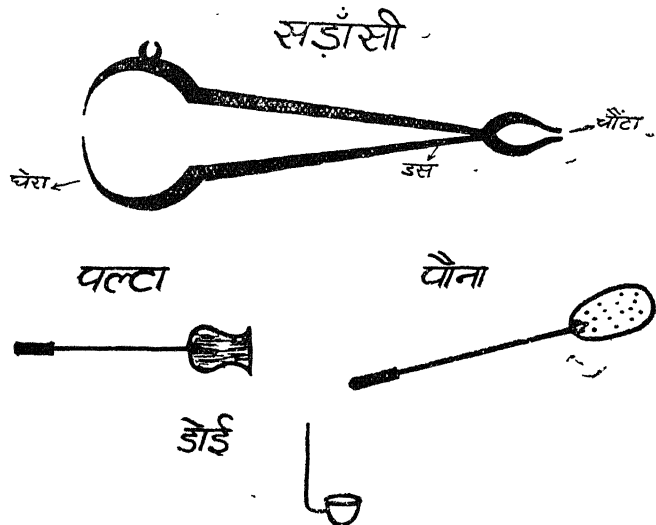

पकवान बनाने में काम आनेवाली वस्तुएँ—
(रेखा-चित्र १२० से १२२ तक)

§३३३—दाल-साग में काम आनेवाले बर्तन—स्त्रियाँ जिन बर्तनों में साग-दाल राँधती (सं० रन्ध् = राँधना, पकाना) हैं, वे बर्तन पीतल, कसकुट (भरत) और सिलवर आदि के होते हैं। उनमें बडुला, कसैड़ा (सं० कंस + भांडक) बटलोई, पतीली (सं० पातिली), देगची (फ्रा० देगचा शब्द का स्त्रीलिंग) आदि अधिक प्रसिद्ध हैं। लोहे की सँड़ासी (सं० संदंशिका > प्रा० संडासिआ > संडासी > सँड़ासी) गर्म पतीली उतारने में काम आती है। लोहे या पीतल की छेददार एक वस्तु होती है, जिस पर गोला या लौका हरौथते हैं। वह बिलइया, घीयाकस या कद् कस कहाती है। बिलइया पर किसी चीज को रगड़ना हरौथना कहलाता है।

§३३४—आटा माँड़ने और रोटी रखने में काम आनेवाले बर्तन—परात, थारी या थरिया (सं० स्थालिका > प्रा० थल्लिया > थरिया), तसला, थार (सं० स्थाल) और कटोर-दान। कटोरदान में दो पल्ले होते हैं। दोनों कटोरेनुमा पल्ले एक दूसरे में फँस जाते हैं और जो वस्तु रखी जाती है, वह अन्दर बन्द हो जाती है।

§३३५—दाल-साग के खाने में काम आनेवाले बर्तन—कटोरी, बेला या बिलिया, छोला और कटोरा (सं० करोटि^१, करोट, कटोर) विशेषतः काम आते हैं। बेले और छोले फूल (काँसा^२) के बने होते हैं।

§३३६—पानी पीने में काम आनेवाले बर्तन—मनुष्य प्रायः गिलास, लोटा या लुटिया और घण्टी में पानी पीते हैं। छोटा और हलका लोटा घण्टी कहाता है। लोटे को गडुआ और लुटिया को गड़ई भी कहते हैं। एक विशेष प्रकार का गिलास जिसका पेट पिचका होता है, कमण्डल (सं० कमण्डलु) कहाता है। बालकों की छोटी टोंटीदार घण्टी या लुटिया तुतई कहाती है। प्रायः दो-तीन वर्ष के बच्चे तुतई में पानी पीते हैं।

§३३७—पानी भरने में काम आनेवाले बर्तन—ताँवे का टोंटीदार बड़ा लोटा गंगा-सागर कहाता है। पीतल का एक बर्तन जिसका पेट बहुत बड़ा और मुँह छोटा होता है, तौली कहाता है। ताँवे की तौली को तमिया कहते हैं। इसी से मिलते हुए बर्तन टोपिया, टोकनी^३ टोकना (देशी० टोकणअ) कलसा और कलसिया हैं। ताँवे की बड़ी और ऊँची नाँद तमेंड़ी या तमेंड़ा कहाती है। पीतल की बड़ी नाँद को देग (फ्रा० देग) कहते हैं। मुसलमानों में बहुत बड़ी पतीली को देग ही कहते हैं।

चौड़े मुँह का पीतल का एक बर्तन जिसके किनारे कुछ मुँहे होते हैं, 'भगौना (सं०

^१ कटोरा शब्द की व्युत्पत्ति सं० करोट, कटोर या करोटि—तीनों से ही सम्भव है। मोनियर विलियम्स कोश और वाचस्पत्यबृहदभिधान कोश में कटोर शब्द का अर्थ पात्र-विशेष लिखा है। कटोरा लिये हुए देवमूर्तियों के लिए "करोटिपाणिदेव" शब्द प्रयुक्त हुआ है। डा० प्रसन्नकुमार आचार्य द्वारा संपादित एनसाइक्लोपीडिया आफ हिन्दू आर्किटेक्चर (पृ० १०३) में 'करोटि' शब्द का अर्थ बर्तन लिखा है।

^२ "न चासीतासने भिन्ने भिन्नकांस्यं च वर्जयेत्"

—महाभारत, अनुशासन पर्व, सातवलेकर संस्क०, १०४।६६।

^३ "कबीर तष्या टोकणीं लीए फिरै सुभाइ।

—रामनाम चीन्है नहीं पीतल ही कै चाय ॥"

कबीर ग्रन्थावली, काशी ना० प्र० सभा, चौणक कौ अंग, दो० ५।

भागद्रोण^१) कहाता है। वह पानी भरने के काम आता है। प्राचीन संस्कृत में “भाग” का अर्थ था—“अन्न का राजग्राह्य अंश और ‘द्रोण’ शब्द का अर्थ था—‘नापने के काम आनेवाला एक लकड़ी का वर्तन।’ (सं० भागद्रोणक > भागद्रोणश्च > भागद्रोणश्च > भगौना)।

कुछ छोटे वर्तन जो लोटे या बड़े गिलास के बराबर होते हैं, **टैनुआ** और **बंट्या** कहाते हैं।

चार बड़ी-बड़ी कटोरियाँ जिसमें जुड़ी रहती हैं, वह **चौकड़ा** कहाता है। एक हथेदार छोटा भगौना जिसमें द्रव पदार्थ बाहर निकलने के लिए एक नाली-सी बनी रहती है, **रायतेदान** कहाता है। इसे ही हाथरस में **टेनी** या **टेनिया** कहते हैं।

डोल और **बल्टी** भी पानी के वर्तन हैं। इसके अतिरिक्त **कनस्तर** और **कोठी** या **ताश** (ड्राम जैसा लोहे का गोल और गहरा वर्तन) में भी पानी भर दिया जाता है। कनस्तर का आधा भाग **कट्टा** या **कट्टिया** कहाता है। पीतल या अन्य किसी धातु की बनी हुई एक तरह की दीवट,

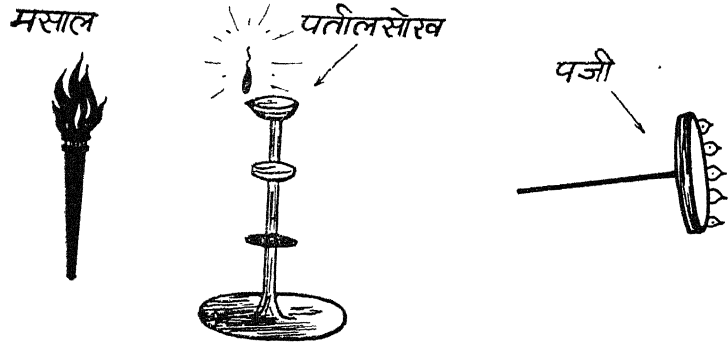

(रेखा-चित्र १२३ से १२५ तक)

जिस पर रखकर प्रायः दीपक जलाया जाता है, **पतीलसोख** (फ्रा० फतीलसोज^२) कहाती है। हाथ की पाँचों उँगलियों की भाँति पाँच डंडियों में, जो एक ही मोटी डंडी में से बनाई जाती है, एक कपड़ा लपेटा जाता है। उस कपड़े को **पलीता** (फ्रा० फलीता) कहते हैं। जिस चीज में पलीता लगाया जाता है, वह **पंजी** कहाती है।

अध्याय ७

धातु और लकड़ी के सन्दूक

§३३८— काठ की बनी हुई गोल और टक्कनदार वस्तु **डिब्बा** कहाती है। डिब्बे में

^१ डा० वासुदेवशरण अग्रवाल : दस हिन्दी शब्दों की निरुक्ति, हिन्दी अनुशीलन पत्रिका (त्रैमासिक), वर्ष ४, अंक ३, पृ० ४।

^२ स्टाइनगास 'फतीलसोज' को अरबी और फारसी दोनों भाषाओं का शब्द मानते हैं।

—पश्चिम इंगलिश डिक्शनरी, द्वितीय संस्क० सन् १९३० पृ० ९०८।

कटोरदान की भाँति दो पल्ले होते हैं, जो आवश्यकतानुसार मिला दिये जाते हैं, और अलग हो जाते हैं, डिब्बे से छोटी डिब्बिया होती है, जिसमें प्रायः स्त्रियाँ ईगुर-बेंदी (बिन्दी) रखती हैं ।

§३३६—बाँस या खजूर की बनी हुई गोल या आयताकार दो पल्लोंवाली मंजूषा पिटारी या पिटारा कहाती है । पिटारे बाँस की खपंचों (चिरे हुए बाँस के टुकड़े) या खजूर के पलिंगों (पत्तों) से बनाये जाते हैं ।

जब पिटारों में पकड़ने या लटकाने के लिए हथ्ये लगा देते हैं, तब वे कँडिया कहाते हैं ।

काठ की खानेदार संदूकी जिसमें स्त्रियाँ अपने श्रृंगार की वस्तुएँ रखती हैं, 'सिंगरौटी' कहाती है । इसे त० माँट में 'सुहोगिली' और त० सादाबाद में 'सोहिली' भी कहते हैं ।

§३४०—लकड़ी का बना हुआ बहुत बड़ा बक्स, जिसमें गद्दा, रजाई, दड़ी, लिहाफ आदि बड़े-बड़े कपड़े रखे जाते हैं, और जिसमें दो-दो कुन्दे और साँकरें जड़ी होती हैं, सिंदूका (अ०सन्दूक) कहलाता है । इससे छोटा सिंदूक या संदूक कहाता है । संदूक से छोटी सिंदूकिया या संदूकची होती है ।

§३४१—लोहे की चद्दर के बने हुए संदूक बक्स (अंग० बौक्स) कहाते हैं । बहुत छोटा बक्स बकसिया कहाता है । बकसिया से कुछ बड़ा बक्स पेटी कहलाता है । इन सबमें एक ही साँकर-कुन्दा होता है और पकड़ने के लिए कुन्दे के पास ही हत्था या कौड़ा पड़ा रहता है, जिसे पकड़कर बक्स उठाया जाता है ।

§३४२—जब बक्स आकार में काफी बड़ा होता है और उसमें दाईं-बाईं पखों में भी कौड़ों को जड़ दिया जाता है, तब वह टिरंक (अ० ट्रंक) कहाने लगता है ।

प्रकरण ११

पहनाव-उदाव, साज-सिंगार और खान-पान

अध्याय १

पुरुषों के कपड़े

§३४३—कपड़े के लिए जनपदीय बोली में प्रचलित शब्द **लत्ता** (सं० लक्तक-मो० वि०; फ्रा० लत्ता-स्टाइन०) है। जो कपड़ा प्रायः रक्खा रहता है, अर्थात् जो विशेष अवसरों पर ही पहना जाता है, उसे **धरऊ** कहते हैं। प्रतिदिन पहना जानेवाला **रोजनदार** कहाता है। फटे-पुराने को **गूदरा** (गूदड़ा) या **चीथरा** (चीथड़ा) कहते हैं। गूदड़ों का ढेर **गूदड़** कहाता है। किसी कपड़े का बहुत कम चौड़ा लेकिन अधिक लम्बा टुकड़ा **चीर** कहाता है। चौड़ी चीर **पट्टी** कहाती है। शरीर से उतारकर जो कपड़ा अलग कर दिया जाता है, तथा जिसे फिर नहीं पहना जाता, उसे **उतरन** कहते हैं। पुराना और फटा हुआ कपड़ा **फटीचरा** (सं० पटच्चर-अमर० २।६।११५) कहाता है। एक प्रकार के मोटे कपड़े को **गाढ़ा** या **गजी** कहते हैं। एक का प्रकार बहुत मोटा कपड़ा **सनीचरा** कहाता है। कपड़ा फट जाने पर उसमें जो कत्तल लगाई जाती है, उसे **थेगरी** या **पैबन्द** कहते हैं। कठिन और आश्चर्यजनक कार्य करने के अर्थ में 'अम्बर में थेगरी लगाना' एक मुहावरा भी प्रचलित है। कपड़े का एक टुकड़ा, जो एक-दो **बिलाईंद** (बालिश्त) का हो, **टूँक** या **टुकैला** कहाता है।

§३४४—सिर से पाँव तक पहने जानेवाले पाँच विशेष कपड़े **पँचबसना**^१ या **सिरोपा**^२ कहाते हैं। विवाह में भात आदि के अवसर पर जब किसी को सिरोपा पहनाया जाता है, तब उसे **पहरावनी** कहते हैं। सिरोपे के कपड़ों में सिर की **पाग** (सिर पर बाँधा जानेवाला एक कपड़ा), **अंगरखा** (सं० अंगरन्नक > अंगरखा = अचकन या कोट की तरह का एक वस्त्र), गले का **डुपट्टा**, **पाजामा** (फ्रा० पायजामा-स्टाइन०) और **पटुका** (कमर में बाँधने का एक कपड़ा) सम्मिलित हैं। पटुके को **फेंटा** या **कमरपेटा** भी कहते हैं। स्त्रियों के एक लहँगे और उसके साथ एक ओढ़नी को मिलाकर **तीहर** कहा जाता है। विवाह में लड़केवाला **बरीपुरी** (चढ़ावा) के समय एक बढ़िया तीहर चढ़ाता है, जो प्रायः प्रदर्शन के लिए ही रक्खी जाती है, उसे **दिखाये की तीहर** कहते हैं। उसे **ब्याहुली** (नवविवाहिता लड़की) बिदा के समय पहनती नहीं, बल्कि साथ में बक्स के अन्दर रख दी जाती है। जब सुन्दर तथा स्वस्थ मनुष्य किसी काम-धन्धे को नहीं करता, केवल बैठा ही रहता है; तब उसके लिए 'दिखाये की तीहर' मुहावरे का प्रयोग किया जाता है। पाग (पकड़ी) और डुपट्टे को मिलाकर **बागा** कहते हैं। सूरदास ने 'बगा'^३ और सेनापति ने 'बागा'^४ शब्द

^१ अथर्ववेद में पँचबसना देने का उल्लेख है—

‘पंचरुक्मा पंचनवानि वस्त्रा पंचास्मै धेनवः कामदुधा भवन्ति ।’

—अथर्व० १।५।२५

^२ ‘दियौ सिरपाव नृपराव नै महर कौ आपु पहिरावने सब दिखाये ।’

—सूरसागर, काशी नागरीप्रचारिणी सभा, १०।५८७

‘दिके सिरपाउ तौ हरामैं बाँधि राखिए ।’

—उमाशंकर शुक्ल (संपादक) : सेनापति कृत कवित्तरत्नाकर, तरंग १, छंद १७८।

^३ ‘माथे कै चढ़ाई लीनौ लाल कौ बगा ।’ सूरसागर, काशी ना० प्र० सभा, १०।३९

^४ ‘बागौ निसिबासर सुधारत हौ सेनापति ।’

—उमाशंकर शुक्ल (सं०) : सेनापतिकृत कवित्तरत्नाकर, २।७२

का प्रयोग किया है। ब्याह में दूल्हे के **म्हौर** (सं० मुकुट > मउर > मौर > म्हौर) की पाग के ऊपर जो एक लाल पट्टी बँधती है, उसे **पेचों** कहते हैं। पेचों की लपेट **पेच** कहाती है। अचकन-जैसा लम्बा और ढीला वस्त्र जिसे दूल्हा विवाह में पहनता है, **जामा**, **भगा** या **चोला** कहाता है। जामे के ऊपर कमर में एक पीले रंग का फेंटा बाँधा जाता है, जिसे **पीरिया** कहते हैं। पीरिये को दूल्हे के कन्धे पर या गले में भी डाल देते हैं। पीरिये के एक **ढोक** (एक कोने का सिरा) पर एक लम्बी लाल पट्टी बाँध दी जाती है, जिसे **चीरा** कहते हैं। ३-४ हाथ लम्बा एक कपड़ा जो हाथ-मुँह पोंछने के काम आता है, **अँगौछा** (सं० अंग^१ + प्रोञ्छ् = रगड़ना) कहाता है।

§३४५—**सिर के कपड़े**—आठ-दस गज लम्बा कपड़ा, जो सिर पर बाँधा जाता है, **साफा**, **स्वाफा**, **मुड़ाइसा**, **मुड़ासा** (सं० मुण्डवासक) या **हिमामा** (अ० इमामा-स्टाइन०) कहाता है। मुड़ासे का **पना** या **बर**^२ (अर्ज = चौड़ाई) पगड़ी के बर से बहुत बड़ा होता है। **टोपे-टोपियाँ** भी सिर के ही कपड़े हैं। एक टोपा, जो कानों को ढक लेता है और जिसकी दाईं-बाईं पट्टियाँ कानों पर होती हुई गले के नीचे घुण्डी द्वारा मिला दी जाती हैं, **कंटोपा** कहाता है। घुण्डी जिस गोल छेद में प्रविष्ट की जाती है, उसे **नक्की** कहते हैं। बालकों की छोटी गोल टोपी **कुल्हइया** (फ़ा० कुलाह-स्टाइन०) कहाती है। टोपी के अर्थ में सूदास ने 'कुलही'^३ शब्द का प्रयोग किया है।

§३४६—**धड़ पर पहने जानेवाले सिले हुए कपड़े**—एक प्रकार का सिला हुआ कपड़ा, जो बन्द गले के कोट की भाँति नीचा होता है, **अचकन** (सं० कंचुक^४ > प्रा० अंचुक-हि० श० सा०) कहाता है। अचकन से मिलते-जुलते एक कपड़े को **चपकन** (फ़ा० चपकन-स्टाइन०) कहते हैं। शरीर में ढीला-ढाला और चपकन की तरह नीचा एक कपड़ा **अँगरखा** (सं० अंगरखक) कहाता है। अँगरखा नीचाई में घुटनों से नीचे तक होता है। इसके दाहिने पर्व का ऊपरी भाग इस तरह गोलाई में काटा जाता है कि उसको पहननेवाले आदमी का दाहिना स्तन चमकता रहता है। अँगरखे **दुपोस्ते** (दुहरे पर्व के) और रुईदार भी बनते हैं। एक प्रकार से रुईदार अँगरखे को किसान का चैस्टर समझिए। अँगरखे में बटन नहीं लगते, उनके स्थान पर प्रायः आठ **तनियाँ** (कपड़े से बनाई हुई डोरियाँ-सी) टाँकी जाती हैं। अँगरखा दो प्रकार का होता है—(१) **छिकलिया** (सं० षट् > प्रा० छ + सं० कलिका = ६ कलियोंवाला) (२) **चौकलिया** (सं० चतुष्कलिक)।

अचकननुमा ढीला कपड़ा, जिस पर सोने के सलमे-सितारे जड़े रहते हैं, **पिसबाज** (फ़ा० पेशबाज-स्टाइन०) कहाता है। इसे प्रायः ब्याह में **बरने** (दूल्हा) को पहनाते हैं। कारचोबी

^१ डा० सुनीतिकुमार चाटुर्ज्या : भारतीय आर्यभाषा और हिन्दी, पृ० १००।

^२ 'पूरी गजगति बरदार है सरस अति।'।

—सेनापति : कवित्तरत्नाकर, प्रयाग विश्वविद्यालय, हिन्दी परिषद्, तरंग १, छंद १७।

^३ 'कुलही लसति सिर स्यामसुंदर कै बहुविधि सुरंग बनाई।'।

—सुरसागर, काशी ना० प्र० सभा, स्कंध १०। पद १०८।

^४ अँगरखे की भाँति का एक वस्त्र 'कंचुक' कहाता था। विक्रम की ६-७ वीं शताब्दि में राजाओं के अन्तःपुर में रहनेवाले कंचुकी 'कंचुक' पहनते थे। हर्ष ने रत्नावली में लिखा है कि—'राजा उदयन के अन्तःपुर में रहनेवाले कंचुकी के कंचुक में एक बौने (गद्दा आदमी) ने बन्दर के डर से अपने को छिपा लिया था। उदाहरण—

'अन्तः कंचुकिकंचुकस्य विशति त्रासादयं वामनः।'

—हर्ष : रत्नावली, निर्णयसागर प्रेस, चतुर्थ संस्क० अंक २, श्लोक ३।

या कसीदे के काम के लिए ऋग्वेद में 'पेशस्' (श्रेष्ठ वः पेशो अधिधायि दर्शत-ऋक्० ४।३६।७) शब्द आया है। प्राचीन काल में कढ़ाई के सीधे तार (ऊपर के धागे) 'प्रवयण' और उल्टे तार (नीचे के धागे) 'अवप्रज्जन' कहलाते थे। ऐतरेय ब्राह्मण में 'अवप्रज्जन' शब्द का उल्लेख किया गया है।

रईदार ढीला अँगरखा-सा जिसमें बाँहें नहीं होती 'धगला' कहाता है। इसे साधु-संन्यासी अधिक पहनते हैं।

§३४७—अँगरखे से छोटी अँगरखी होती है, जिसे मिर्जई भी कहते हैं। इसकी नीचाई घुटनों से ऊपर जाँघों तक ही होती है। मिर्जई का पेस (सामने का भाग) दो पतों का होता है। पतों का ऊपरी भाग चोली; और टूँड़ी (नाभि) से नीचे का भाग घेर कहाता है। घेर में लगे हुए कपड़े के पर्त कली कहाते हैं। मिर्जई के सामने में दो कलियाँ होती हैं। बाँहों को 'आस्तीन' भी कहते हैं। आस्तीन के किनारे को म्हौरी कहते हैं। बगल के नीचे एक तिखुंटा कपड़ा लगाया जाता है, जिसे बगल कहते हैं। बगलों के ऊपर का भाग जो बाँह और कन्धे के बीच में होता है कोठा या मुड्डा कहाता है। मिर्जई के पीछे का भाग पीठ या पछेती कहाता है।

§३४८—यदि अँगरखी की नीचाई कम हो अर्थात् उसका घेर चूतड़ को न टक सके, तो उसे चुतरकटी अँगरखी कहते हैं। अँगरखी या मिर्जई में छाती का दाहिना भाग कुछ-कुछ चमकता रहता है, जैसा कि अँगरखे में चमकता है।

मिर्जई से मिलता-जुलता एक कपड़ा बगलबन्दी कहाता है। इसमें भी मिर्जई की भाँति च तनियाँ होती हैं, लेकिन बटन और काज नहीं होते। बगलबन्दी को किसान का देशी डबलब्रेस्ट कोट समझिए, जिसमें तनियाँ होती हैं और उन्हीं में गाँठ लगाकर बायें पर्त पर दाहिना पर्त बिठा दिया जाता है। कपड़े की बहुत पतली चीर, जिसे लम्बाई में दुहरी मोड़कर सिलाई कर देते हैं तनी^१ कहाती है। दो तनियों में जो जल्दी खुल जानेवाली गाँठ लगती है, उसे सरकफूँद कहते हैं। तनी का सिरा खींच देने पर गाँठ तुरन्त खुल जाती है। बगलबन्दी के अन्दरवाले पर्त में एक जेब (अ० जेब) भी लगाई जाती है।

§३४९—बच्चे की एक तरह की गोल टोपी, जिसमें चार या छः पट्टियाँ लगती हैं, चौतनी कहाती है। कुरतेनुमा एक कपड़ा, जिसे छोटे-छोटे बच्चे पहनते हैं, भगुला या भगुली^२ कहाता है। भगुले के गले के आगे एक चौड़ी पट्टी भी ऊपर से बाँधी जाती है, जिसे गरौंट कहते हैं। बच्चे की लार गरौंट पर ही गिरती रहती है। जन्मोत्सव पर छठी के दिन बच्चे की फूफी (वृथा) एक प्रकार का कुरता, अपने भतीजे को पहनाती है, जो छट्टकरी कहाता है। दूल्हे को ब्याह में अचकन जैसा एक कपड़ा पहनाया जाता है, जिसे भगा कहते हैं। एक प्रकार से भगुला भगे^३ का बेटा है, जो बाप की होर (छवि) और उनहार (आकृति) पर ही होता है। दूल्हा जब ब्याहने के लिए घर से चलता है, तब उस लोकाचार को निकरौसी या सेकौँडा कहते हैं। निकरौसी पर दूल्हे को भगा पहनाया जाता है।

§३५०—जनपदीय बोली में कुरते को 'कुरता' और कमीज को 'कमीच' (अ० कमीस-

^१ 'आनँदमगन राम गुन गावै दुख-सँताप की काटि तनी ।'

—सूरसागर, काशी नागरीप्रचारिणी सभा १।३९ ।

^२ 'भौनीयै भगुलि तामैं कंचन-तगा ।' —वही, १०।३९

^३ 'लाल बधाई पाऊँ लाल कौ भगा ।' —वही, १०।३९

स्टाइन०) भी कहते हैं। कुरते दो प्रकार के होते हैं—(१) कलीदार (२) कलकतिया। कलीदार में बगल से नीचे की ओर कलियाँ पड़ती हैं और वह आकार में बड़ा तथा ढीला-ढाला होता है। कलकतिया देह से चिपटा हुआ-सा रहता है और बाँहें ऊपर से नीचे की ओर संकोच होती चली जाती हैं। कमीज के आकार का एक छोटा कपड़ा कुरती (फा० कुरती^१-स्टाइन०) कहाता है। कलीदार कुरते के घेर में चार कलियाँ पड़ती हैं। पट्टी का एक जोड़, जो ऊपर कम और नीचे अधिक होता है, कली कहाता है। वारीक मलमल के कपड़े के कलीदार कुरते प्रायः गर्मियों में पहने जाते हैं। इनकी कलियों की सिलाई गोल दर्ज (गोल किनारी की सिलाई) की होती है। सामने और पीठ के घेर के किनारों पर तुरपाई (कपड़े के किनारों को मोड़कर और ऊपरी तथा निचले पर्व को लेते हुए जो सिलाई की जाती है, उसे तुरपाई या तुरपन कहते हैं) की जाती है। जिस सिलाई में तुरपन की चौड़ी पत्ती-सी बनती है, वह अमलपत्ती की सिलाई कहाती है। अमलपत्ती से भी अधिक चौड़ी सीमन (सिलाई) चौरा कही जाती है। कुरते के दायें-बायें खुले हुए भाग चाक कहाते हैं। चाकों के ऊपरी भाग में भी अमलपत्ती की सिलाई होती है। यदि कुरता फट जाता है तो फटे हुए भाग के दोनों किनारे मिलाकर जब सुई से सिलाई की जाती है, तब उस क्रिया को 'फौक भरना' कहते हैं। वह भाग, जो फट जाता है, फौक या खौप कहाता है। हाथ की सिमाई (सिलाई) में पाँच काम मुख्य हैं—(१) लंगर (लम्बे-लम्बे टाँकों की कच्ची सिलाई) (२) फौक (३) अमलपत्ती (४) गोलदर्ज (५) तुरपाई। मशीन की सिलाई बखिया कहाती है। जब खौता (फटा हुआ हिस्सा) उसी कपड़े से मिलते-जुलते डोरे को पूरकर भर दिया जाता है, तब उसे 'रफू' कहते हैं। रफू का काम करनेवाला कारीगर रफूगर कहाता है। फौक के दोनों पर्व मिलाकर जब एक साथ फन्दे डालते हुए उठी हुई किनारी की भाँति सिये जाते हैं, तब उस क्रिया को गौंठना कहते हैं। प्रायः सल्लो (अनाड़ी और अनभिन्न) बड़अरबानी (खी) कपड़े की फौक को गौंठ लिया करती है।

कुरते प्रायः मलमल, डोरिया, गजी, गाढ़ा, खहर, रेशम, टसर और पौपलेन आदि कपड़ों के बनते हैं। एक प्रकार की घास से बने हुए कपड़े के लिये अथर्ववेद (१८।३१) में 'ताप्य' शब्द आया है। डा० सरकार ने 'टसर' से 'ताप्य' की तुलना की है^२।

कलकतिये कुरते में कलियाँ नहीं पड़तीं। उसका घेर कम होता है। उसकी बगलों में चौबगले (बगलों में लगनेवाली चौखूँटी पट्टी) नहीं डाले जाते। कलीदार कुरते में चौबगले डाले जाते हैं। किसी कपड़े में सिलाई की खराबी से यदि कहीं सिकुड़न अर्थात् सलवट पड़ने लगती है, तो उसे भोल कहते हैं। यह कपड़े की सिलाई का दोष या त्रुटि मानी जाती है। सूरदास ने 'भोल'^३ शब्द का प्रयोग कमी या खोट के अर्थ में किया है। कुरतों में गले कई तरह के होते हैं। सामने का गला पेसगला; बगल के पास का बगली कहाता है। जिसके कन्धे पर घुंडियाँ लगती हैं, उसे हँसुलिया गला कहते हैं। पेस-गले में प्रायः काज और बटन लगते हैं। शेष अन्य प्रकार के गलों में कपड़े की घुंडी और डोरे की फन्देदार नक्की से ही काम हो जाता है।

पेस-गले में नीचे का पर्व, जिसमें बटन लगे रहते हैं, बटनटोक कहाता है। ऊपर की काजवाली पट्टी काजपट्टी कहाती है। गले के नीचे का हिस्सा गर्रा या गरेबान (फा० गिरीबान

^१ एफ० स्टाइनगास : पश्चिम-इंग्लिश डिक्शनरी, द्वितीय संस्करण, पृ० १०२१।

^२ डा० मोतीचन्द्र : प्राचीन भारतीय वेशभूषा, पृ० १४।

^३ कैधों तुम पावन प्रभु नाहीं, कै कछु मोमैं भोलौ।

—सूरसागर, काशी नागरीप्रचारिणी सभा, १।१३६

स्टाइन०) कहाता है। गरेयान के नीचे कपड़े की एक छोटी-मी पट्टी लगी रहती है, जो तावीज (अ० तावीज़) कहाती है। तिकोने तावीज को तिखूँटिया और चौकोने को चौखूँटिया कहते हैं। कलीदार कुरते में तिखूँटिया और कलकतिये कुरते में चौखूँटिया तावीज लगता है। काज बनाते समय दर्जी जो डोरे का फन्दा डालता है, वह आँट कहाता है।

आधी बाँहों की कम नीची कमीज कट्टा कहाती है। कट्टे के वेर की नीचाई कमर से कुछ नीचे तक होती है। कट्टे का वेर और गला कुरते के वेर और गले से मिलता-जुलता होता है। कुरता हमारा प्राचीन पहनावा है। इसका उल्लेख लियेन के संस्कृत-चीनी कोश (पृ० ७८५-७९४) में हुआ है। एक चीनी शब्द “चान-का” है जिसका पर्यायवाची शब्द “कुरतउ” लिखा गया है—(वागची, द्रलेक्सीक संस्कृत शिनुआ, भाग २, पृ० ३५७, पेरिस १९२७)। पुर्तगाली भाषा में एक शब्द ‘कुरता-कबाया’ है। इससे भी ‘कुरता’ शब्द का साम्य स्थापित किया जाता है^१। टर्नर और स्ट्राइनगास ‘कुरता’ शब्द को फारसी भाषा का मानते हैं। हिन्दी शब्दसागर में इसे तुर्की माना गया है। कुरतों या कमीजों में जो कपड़ा, गले के चारों ओर पट्टी के रूप में लगता है, वह गरौटी कहाता है। यह अंगरेजी शब्द ‘कौलर’ के लिए प्रचलित जनपदीय शब्द है। कमीज या कुरते की बाँह या आस्तीन (फा० आस्तीन = बाँह) के आगे किनारे की पट्टी बहोलटी कहाती है। नाप की अपेक्षा बड़ी आस्तीनें बन जाने पर उन्हें बीच में कुछ मोड़कर सीं देते हैं। वह मुड़ा हुआ भाग मुरकन या मुरकनि कहाता है। कुरते की बाहों के अग्र भाग को “बहोल”^२ कहते हैं।

§३५१—आजकल की फैशन में जो रूप ‘जवाहरकट’ का है ठीक उसी प्रकार का एक कपड़ा फतूरी या सलूका कहलाता है। सलूके में बाँहें होती हैं और सामने में दो परत (पर्त) होते हैं। यह प्रायः दुहरे कपड़े का बनता है। दुहरे कपड़े से तात्पर्य यह है कि इसमें नीचे अस्तर (नीचे लगने वाला कपड़ा) लगता है। अस्तर वाला सलूका दुपोस्ता सलूका कहाता है। बिना बाँहों के सलूके को बंडी कह देते हैं। जनाने सलूके के पेस (सामना) में दो भाग होते हैं। ऊपर का भाग सीना और नीचे का पेटी कहाता है। पेटी नाम का भाग पेट को ढकता है। कपड़े की नाप को नपाना कहते हैं। जनाने सलूके में सीने का नपाना पेटी से कुछ सिजल (अधिक) रखा जाता है।

पानदार या गोल गले वाला एक कपड़ा बनियान कहाता है। इसमें बटन नहीं लगते, लेकिन कन्धों पर घुण्डियाँ लग जाती हैं। बिना आस्तीनों की बनियान कट्टी कहाती है। सेंडो बनियान की भाँति सिली हुई बिना बाहों की बनियान को अधकट्टी कहते हैं।

§३५२—कमर से नीचे पहने जानेवाले कपड़े—कुछ कपड़े, जिसमें तनियाँ और पट्टियाँ लगती हैं और जो सामने के भाग और नितम्ब भाग को ढक लेते हैं, कच्छा, लँगोट, लुंगी और रुमाली कहाते हैं। प्रायः पहलवान अर्थात् मल्ल लँगोट बाँधकर मल्लई (पहलवानी) करते हैं। कुछ लोग गुतांगों को ढकने के लिए कमर और सामने के भाग में दो पट्टियाँ बाँधते हैं; उन्हें लँगोटी या कोपीन (सं० कौपीन) कहते हैं। एक वस्त्र, जिसके पायँचे घुटनों तक होते हैं, घुटन्ना

^१ डा० मोतीचन्द्र : प्राचीन भारतीय वेशभूषा, पृ० १७८।

^२ धारत धरा पै ना उदार अति आदर सौं,
सारत बहोलनि जो आँस-अधिकार्ई है।”

—जगन्नाथदास रत्नाकर : रत्नाकर पहला भाग, उद्धव-शतक, काशी नागरी-प्रचारिणी सभा, तीसरा संस्करण, सं० २००३, कवित्त संख्या १०८, पृ० १५५।

कहाता है। यह किसान का देशी नेकर है। घुटने से छोटा एक वस्त्र जो प्रायः लँगोट के ऊपर पहिना जाता है, **जाँगिया** या **जाँघिया** कहाता है।

§३५३—घुटने के पायँचों से बड़े पायँचोंवाला एक वस्त्र **पाजामा** (फा०पायजामा), **पजामा**, **पजम्मा** या **सूतना** (सं० स्वस्थान > सुस्थन > स्थान > स्थन > सूथना > सूतना) कहाता है। बाण ने हर्षचरित में 'स्वस्थान'^१ और सूरदास ने सूरसागर में सूथन^२ शब्दों का उल्लेख किया है। टीला और बहुत चौड़ी म्हौरियों का पाजामा **खूसना**, **खुसना** या **गरारेदार पाजामा** कहाता है। तंग पाजामा **चूड़ीदार** या **औरेची** कहाता है। चूड़ीदार के पायँचे बहुत तंग और लम्बे होते हैं। उनमें पहनने के समय बहुत सी सलवटें-सी पड़ जाती हैं जो **चूड़ियाँ** कहाती हैं। मामूली चौड़े पायँचों का एक मध्यवर्ती पाजामा **अलीगढ़ी** कहाता है। अलीगढ़ी पाजामा अलीगढ़ के मुसलमान बहुत बड़ी संख्या में पहनते हैं। यह चूड़ीदार की भाँति पिंडलियों पर कसा हुआ और चिपटा हुआ नहीं रहता।

§३५४—आधी धोती के बराबर एक कपड़ा, जिसे प्रायः मुसलमान बाँधते हैं, **तहमद** या **तैमद** कहाता है। इसे बिना **लाँग** (काँछ=धोती का वह भाग जो आगे से पीछे को उरस लिया जाता है) के कमर में लपेट लिया जाता है। **धोती** (सं० धोत्रिका > धोतित्रा > धोत्ती > धोती) को जनपदीय बोली में **धोवती** भी कहते हैं। 'धौत' शब्द का अर्थ कपड़ा है^३। लाँग के दृष्टिकोण से धोतियाँ दो प्रकार से बाँधी जाती हैं—(१) **इकलंगी** (२) **दुलंगी**। बँधाव के विचार से धोतियों के अलग-अलग नाम हैं—(१) **फेंटिया बँधाव** (२) **पटुलिया बँधाव**।

फेंटिया बँधाव की धोती में कमर में **फेंटा** (धोती का एक सिरा जिससे कमर बाँधी जाती है) बाँधा जाता है। इसमें एक टाँग पर लाँगदार मोड़ आती है। यह एक लाँग का फेंटिया बँधाव कहाता है। प्रायः किसान काम के समय दुलंगा फेंटिया बँधाव ही बाँधते हैं। इकलंगा फेंटिया और पटुलिया नाम के बँधावों की धोतियाँ प्रायः पंडित लोग बाँधा करते हैं। प्रत्येक धोती में दो छोर और चार **ठोक** (कोने) होते हैं। चौड़ाई वाले दोनों ठोकों के बीच का भाग छोर कहाता है। प्रसिद्ध है—

“धोवती के छोर लटकावै । जलइया काहे घर नायँ आवै ॥”^४

'छोर' के लिए संस्कृत में 'पटान्त'^५ शब्द भी प्रयुक्त होता था। जनानी धोती का वह भाग, जो स्त्रियों के स्तनों को ढँके रहता है, **आँचर** (सं० अंचल) या **पल्ला** (सं० पल्लव > पल्लत्र >

^१ 'उचित नेत्र सुकुमार स्वस्थान-स्थगित जवाकाण्डैः ।'

अर्थात् फूलदार नेत्र नामक कपड़े के बने हुए मुलायम सूथनों में जिनकी पिंडलियाँ फँसी हुई थीं ।

—डा० वासुदेवशरण अग्रवाल : हर्ष चरित एक सांस्कृतिक अध्ययन, पृ० ७६ ।

^२ “नारा-बन्धन सूथन जंघन ।”

—सूरसागर, काशी नागरी प्रचारिणी सभा, १०। ११८०

^३ डा० सुनीतिकुमार चाटुर्ज्या : भारतीय आर्यभाषा और हिन्दी, पृ० १०१ ।

^४ वह दिल्लीजानेवाला पटलीदार धोती बाँधकर उसके छोर लटकाता फिरता है, न मालूम घर क्यों नहीं आता है ?

^५ 'राजा पटान्तेन फलकमाच्छादयति ।'

—हर्ष : रत्नावली नाटिका, निर्णयसागर प्रेस, चतुर्थ संस्करण, पृ० ६२

पल्ला) कहाता है। कादम्बरी में महाश्वेता के पल्ले (सं० पल्लव^१) से कपिजल के पाँव पोंछने का उल्लेख है। छोटी आयु की तथा क्वारी लड़की का अंचल-पट गाती^२ (सं० गात्रिका) कहाता है। धोती का छोर जब बाईं बगल में दबाया जाता है, तब उसे गाती मारना कहते हैं। साधु-संन्यासी चादर या धोती को इस ढंग से लपेटते हैं कि उनका पेट, पीठ, छाती और जाँघें आदि सब कुछ ढँक जाता है। इस प्रकार के बँधाव को 'गाती' ही कहते हैं।

३५५§—वे बड़ी चादरें जिन्हें किसान लोग जाड़ों में ओढ़ते हैं, पिछौरा, पिछौरी^३ या पिछौरिया कहाती हैं। कबीर ने इसके लिए 'पछेवड़ा' शब्द का प्रयोग किया है^४। एक प्रकार का दुपोस्ता (दो पतों का) चादरा खोर, दोहर या दोहड़ (खैर-खुर्जे में) कहाता है। दोहड़ के किनारों पर जो गोठ लगाई जाती है, उसे भल्लर, संजाप, मगजी या घोट कहते हैं। खोर के किनारों पर गोठ (किनारों की पट्टी) नहीं लगती है। दोहड़ में दो पतें होते हैं। ऊपर का पतें अबरा और नीचे का अस्तर कहाता है। भल्लर या संजाप के अर्थ में वैदिक संस्कृत में 'दश'^५ (कात्या० ४।१।१७) और 'दश' (शत० ३।३।२।६) शब्दों का उल्लेख हुआ है। बाण ने भी उसी अर्थ में 'दश' शब्द का प्रयोग किया है। वर्षा के समय अपने शरीर को भीगने से बचाने के लिए किसान नलाई या पिछौरे का एक खास तरह का ओढ़ना बना लेते हैं, जिसे खोइआ कहते हैं। नलाई के खोइए को किरा भी कहते हैं। किरा अथवा खोइआ एक प्रकार की किसान कीबरसाती है, जिसे ओढ़कर किसान बरसते हुए मेह में भी काम करता रहता है।

§३५६—सोते समय ओढ़ने-बिछाने के कपड़े—सोते समय खाट पर जो कपड़े ओढ़े-बिछाये जाते हैं, वे उदइया-बिछइया कहते हैं। दुहरे सूत का बुना हुआ एक प्रकार का बिछइया (बिछौना) खेस (फा० खेश-स्टाइन०) कहाता है। बटैमा (बटे हुए) और मोटे ताने-वाने से एक कपड़ा दो पतों का बुना जाता है। दोनों पतों को बराबर रखकर बीच में जालीनुमा जोड़ लगा दिया जाता है, उसे दोबरा या दोबड़ा कहते हैं। दोबड़े में बर (अर्ज) की ओर छोटे-छोटे डोरे लटकते रहते हैं। उन्हें एँठकर आपस में बाँध दिया जाता है। उस क्रिया को छोर बाँधना कहते हैं। वे डोरे छोर कहाते हैं। मोटा और मजबूत कपड़ा अटूट लत्ता कहाता है। मोटे सूत का एक बिछौना

१ 'चरणवुपमृज्यचोत्तरीयांशुकपल्लवेन।'

—बाण : कादम्बरी, मदनकुलमहाश्वेतावस्था, सिद्धान्त विद्यालय, कलकत्ता, संस्करण, पृ० ५७७।

२ 'गात्रिका' से ही हिन्दी का 'गाती' शब्द निकला है। ब्रह्मचारी या संन्यासी अभी तक उत्तरीय की गाती बाँधते हैं।'

—डा० वासुदेवशरण अग्रवाल : हर्षचरित एक सांस्कृतिक अध्ययन, पृ० १५।

३ 'पीत पिछौरी स्याम तु।'

—सुरसागर, काशी नागरीप्रचारिणी सभा, १०। ११८०

४ "दिल मन्दिर में पैसिकर ताँणि पछेवड़ा सोइ।"

—कबीर प्रथावली, बिसास कौ अंग, काशी ना० प्र० सभा, दो० ३।

५ "ऊर्णा दशा वा"

—कात्यायन श्रौतसूत्र, अध्याय ४, कंडिका १, सूत्र १७।

६ "गोरोचनाचित्रित दशमनुपहतमतिधवलं दुकूल-युगलम्।"

—बाण : कादम्बरी पूर्व भाग, राजागर्भवार्तागम, सिद्धान्तविद्यालय, कलकत्ता, बंगला संस्क०, पृ० २६९।

दरी या दड़ी कहाता है। महीन (वारीक) सूत का एक बिछौना जिनमें दो पर्त होते हैं, दुतई (दोतही = दो तहवाली) कहाती है। चार तहों की बनी हुई चौतई कही जाती है। यदि कोई बिछौना दो तहें करके बिछाया जाता है, तो उसे दुल्लर या दुहल्लर बिछइया कहते हैं। चार तहों का चौलर या चौहल्लर कहाता है। फूलों और पत्तियों की उमरी हुई बुनावट का एक बिछौना सुजनी (फा० सोजनी) कहाता है। ओढ़ने में काम आनेवाला एक हलका कपड़ा चादरा या चदरा कहाता है। फटे-पुराने कपड़ों के टुकड़ों को जोड़कर तहदार मोटा बिछौना कथला कहा जाता है। इसी तरह के एक उदइये (ओढ़ने का कपड़ा) को गूदरी, गुदरी या गूदड़ी कहते हैं।

सूर ने 'गूदरि'^१ शब्द गूदड़ी के अर्थ में ही प्रयुक्त किया है। साल, दो साल के बालक के नीचे कपड़े का एक टुकड़ा लगाये रहते हैं, ताकि उसके टट्टी-पेशाब से गोद खराब न हो; उस टुकड़े को फलरिया, फलरुआ या पोतड़ा कहते हैं।

§३५७—रई से भरा हुआ बिछाने का एक कपड़ा गद्दा या जीनपोस कहाता है। बैठने में काम आनेवाला छोटा चौकोर गद्दा गद्दी कहाता है। मैले और बदबूदार गद्दे को गलीज गद्दा (अ० गलीज-स्टाइन) कहते हैं। असह्य बदबू 'बुक्काईद' कहाती है। उससे हलकी बदबू को बास कहते हैं।

रई से भरे हुए ओढ़ने के कपड़े सौर या सौड़ (खैर-खुर्जे में), लिहाफ (अ० लिहाफ) रजाई (फा० रजाई) और फर्द कहाते हैं। सौर मोटे कपड़े की होती है और उसमें लगभग ३-४ सेर रई पड़ती है। लिहाफ और रजाई में क्रमशः ३ सेर या २ सेर के लगभग रई भरी जाती है। प्रायः छींट और रंगीन कपड़े की बनी हुई हलकी सौर रजाई कहाती है। फर्द किसान की सफरी रजाई है। इसमें सेर-सवा सेर रई पड़ती है। सौर सबसे बड़ी होती है इससे छोटा लिहाफ, लिहाफ से छोटी रजाई और रजाई से छोटी फर्द होती है। बिना रई की गोददार फर्द गलेफ कहाती है। जायसी ने 'सौर' शब्द का प्रयोग 'पदमावत' में किया है।^२ उक्त वस्त्रों के सम्बन्ध में जाड़े के लिये कहावत प्रचलित है—

'सौर में सौ मन । रजाई में नौ मन ।

नैक फर्द फटी में । परि नंगे की मुठी में ॥'^३

सौर या फर्द के नीचे लगा हुआ हलका-सा कपड़ा अधोतर कहाता है। अधोतर कुछ बेगरी (विरल) बुनी हुई होती है और खुरखुरी भी होती है, इसीलिए उसमें रई चिपट जाती है।

§३५८—ओढ़ने-बिछाने के ऊनी कपड़े—मेड़ आदि पशुओं के गर्म बालों को ऊन (सं० ऊर्ण > प्रा० उरण > उन्न > ऊन) कहते हैं। दुहरे पर्त का एक ऊनी कपड़ा जो ओढ़ने में काम आता है, दुसाला कहाता है। जरी के काम सहित इकहरे पर्तवाले को साल कहते हैं। बड़ा

^१"पाटम्बर अंबर तजि गूदरि पहिराऊ ।"

—सुरसागर, काशी ना० प्र० सभा, १। १६६ ।

^२ सौर सुपेती आवै जूड़ी । जानहुँ सेज हिवांचल बूड़ी ।

—डा० माताप्रसाद गुप्त (सं०) : जायसी ग्रन्थावली, पदमावत, ३५०।४

^३ जाड़ा सौर में सौ मन और रजाई में नौ मन लगता है। फटी हुई फर्द में थोड़ा-थोड़ा अनुभव होता है। लेकिन नग्न (वस्त्रहीन) मनुष्य मुठी बाँधकर ही उसे बिता देते हैं।

और ऊनी एक कपड़ा कम्बर अथवा कम्मर (सं० कम्बल^१) कहाता है। उन से बुना हुआ एक कपड़ा लोई (सं० लोमिका) कहाता है। जिस लोई में दोनों ओर बाल होते हैं, वह उदलोई (सं० उदलोमिका) कहाती है। मोटी और खुरदरी-सी ऊन का एक प्रकार का कम्बल दुस्सा या धुस्सा (सं० दूर्श^२ > पा० दुस्स > धुस्सा) कहाता है। अथर्ववेद (४।७।६; ८।६।११) में 'दूर्श' शब्द का प्रयोग इसी अर्थ में हुआ है। लम्बे बालोंवाली ऊन का एक कपड़ा समूरा^३ कहाता है। एक प्रकार के ऊनी कपड़े के अर्थ में 'शामुल्य' शब्द ऋग्वेद (१०।८५।२६) और अथर्ववेद (१४।१।२५) में प्रयुक्त हुआ है। सम्भवतः 'समूरा' शब्द 'शामुल्य' से विकसित है।

§२५६—अन्य कपड़े—गले में लपेटने की या कानों पर लपेट लगाने की एक ऊनी पट्टी गुलीबन्द कहाती है। यात्रा के समय कुछ लोग पिंडलियों पर ऊनी पट्टियाँ लपेटा करते हैं, उन्हें मँजली कहते हैं।

§२६०—एक छोटी-सी थैली होती है, जिसका मुँह गाय के मुँह से मिलता-जुलता होता है; उसे गऊमुखी (सं० गोमुखी) कहते हैं। पंडित, पंडे, पुजारी आदि भगवान् का भजन गऊमुखी में हाथ डालकर किया करते हैं। उसके अन्दर माला भजी जाती है।

भाँग-ठंडाई तथा तमाखू (तम्बाकू) आदि रखने के लिए जो सरकनी डोरियों का एक गोल थैला होता है, बटुआ कहाता है। यह कपड़े का सिलवाकर बनाया जाता है। इसी तरह की खुले मुँह की एक थैली होती है। थैली को थैलिया (प्रा० थइआ^३ + अल्लिया) भी कहते हैं। बटुए का मुँह डोरियों के खींचने से खुलता और बन्द होता है।

एक प्रकार की सिली हुई दुतरफा भोली खुरजी (फ्रा० खुरजीन-स्टाइन०) कहाती है। उसमें दो गहरी थैलियाँ बनी रहती हैं, जिनमें किसान अपना सामान रखकर उसे (खुर्जी को) कन्धे पर दोनों ओर लटका लेता है। खुरजी की गहरी थैलियाँ अर्थात् गहरी जेबें खलीता (अ० खलीता) या खीसा (फा० कीसा) कहाती हैं।

§२६१—छतरी को अड़ानी नाम से पुकारते हैं। अड़ानी के कपड़े को ओढ़ना या टोपी कहते हैं। लोहे की पतली पत्तियाँ तानें और डंडी में ठुका हुआ गोल तथा लम्बा-सा तार घोड़ा कहाता है। घोड़े पर ही तानों से जुड़ा हुआ छल्ला सधता है। इसे साम या गुजरी कहते हैं। तभी छतरी खुली हुई रहती है। छतरी का खोलना 'तानना' और बन्द करना 'सकोरना' कहाता है। छतरी की डाँड़ी (डंडी) का वह भाग, जहाँ उसे पकड़ते हैं, मूँठ कहाता है। मूँठ से दूसरी ओर सिरे पर एक लम्बा गोलाईदार छल्ला ठुका रहता है, जिसे पोला कहते हैं। छतरी के कपड़े

^१ प्रा० प्रिजलुस्की के मतानुसार 'कम्बल' शब्द मुंडा-ख्मेर भाषा का है। उनका कहना है कि उस भाषा से इस शब्द को वैदिक संस्कृत ने उधार ले लिया है।

^२ 'समूरा' शब्द का अर्थ है 'रूपुँदार चमड़ा'। इस अर्थ में यह शब्द कौटिल्य के अर्थशास्त्र में भी आया है।

—डा० मोतीचन्द्र : प्राचीन भारतीय वेश-भूषा, पृ० ११।

^३ 'थैली' शब्द के अर्थ में संस्कृत शब्द 'स्थगिका' है। इसका प्राकृत रूप थइआ^३ (पाइअ सहमहण्णवो कोश, पृ० ५४९) है। 'थइआ' में प्राकृत की अल्लिया प्रत्यय के योग के 'थयल्लिया' की व्युत्पत्ति सम्भव है। 'थयल्लिया' शब्द ही विकसित होकर हिन्दी में थैली हो गया है।

की ऊपरी डाँड़ी (डंडी) में एक गोल कपड़ा लगा दिया जाता है, जो चँदुआ या चँदुआ कहाता है। तानों के सिरों पर जो छेद होते हैं, वे 'नकुए' कहाते हैं। नकुए के पास की तान की धुंडी गोलिआ कहाती है। मूँठ के पास का घोड़ा, जो छतरी बन्द करते समय गुजरी के घारे (खाँच) में ऊपर निकल आता है, खुटका कहाता है। छोटी तान का सिरा जहाँ बड़ी तान के बीच हिस्से में जुड़ा रहता है, वहीं कपड़े की एक कतरन लगी रहती है, उसे टिकरी कहते हैं। मूँठ पर एक खाँचदार छपका लगा रहता है, जिसमें तानों के गोलिए (धुंडियाँ) फँस जाते हैं, उस छपके को हुलका कहते हैं। कपड़ा रहित छतरी ढाँच कहाती है। रेशमी कपड़े की बड़ी और बढ़िया छतरी, जो प्रायः ब्याह में दूल्हे घर तानी जाती है छत्तुर (सं० छत्र) कहाती है।

§३६२—सोते समय सिर को ऊँचा रखने के लिए सिरहाने तकिया लगाया जाता है। तकिये के ऊपर का कपड़ा खोखा, खोल या गिलाफ (अ० गिलाफ़-स्टाइन०) कहाता है। लम्बा, भारी और गोल तकिया, जो बैठते समय पीठ के सहारे के लिए लगाया जाता है, मसन्द (अ० मसनद) कहाता है। मसन्दनुमा एक तकिया गेंडुआ (खुर्जे में) या गेंडुआ कहाता है। वाणभट्ट ने हर्षचरित (हर्षचरित, निर्णयसागर प्रेस, पंचम संस्करण, पृ० १४०) में 'गंडक-उपधान' शब्द लिखा है।^१

'तकिया' को इगलास और माँट में 'सिराहना' भी कहते हैं (सं० शिरस् + आधान > सिराहना > सिराना)। भवभूति द्वारा उत्तररामचरित नाटक में प्रयुक्त संस्कृत के 'उपधान' शब्द का अनुवाद कविरत्न स्व० सत्यनारायण ने हिंदी उत्तररामचरित नाटक में 'सिराहनों' किया है।^२

§३६३—फर्श पर बिछाने के मोटे, रंगीन और ऊनदार कपड़े कालीन (तु० कालीन-स्टाइन०) और गलीचा हैं। सूती कपड़े जो फर्श पर बिछाये जाते हैं, फर्स, जाजिम और दड़ी हैं। खजूर और गाँडर (एक घास) से बननेवाला फर्श चटाई कहाता है। बढ़िया चटाई जो प्रायः टंडी रहती है, सीतलपट्टी कहाती है।

छत में लगनेवाला कपड़ा चाँदनी कहाता है। नीचे बिछानेवाली सफेद चादर भी चाँदनी कहाती है। डा० वासुदेवशरण अग्रवाल का कथन है कि "यह शब्द 'फर्श-ए-चन्दनी' से निकला है" अर्थात् चन्दन के रंग का फर्श जिसे पहली बार नूरजहाँ ने चलाया था (आईन अकबरी, फिलोट, अँगरेजी अनुवाद, पृ० १। ५७४)।^३

बजाजों के यहाँ विकनेवाले कपड़ों में मलमल, मारखीन, कसमीरा, लट्ठा, लहरिया, नैनसुख, दिल की प्यास, धूप-छाँह, मेरीतेरी मर्जी, गिलहरा, गुलबदन और चन्दातारई अधिक प्रसिद्ध हैं।

^१ डा० वासुदेवशरण अग्रवाल : हर्षचरित एक सांस्कृतिक अध्ययन, पृ० ६९।

^२ 'राम की ताही भुजा को सिराहनों लेउ लगावहु प्रान पिथारी।'

सत्यनारायण कविरत्न (अनुवादक) : भवभूति कृत उत्तररामचरित का हिंदी अनुवाद, रत्नाश्रम, आगरा, सं० १९९४, अंक १, छंद ३७।

^३ डा० वासुदेवशरण अग्रवाल : हिन्दी के सौ शब्दों की निरुक्ति, नागरीप्रचारिणी पत्रिका, वर्ष ५४, अंक २-३, पृ० १००।

अध्याय २

§३६४—स्त्रियों के कपड़े—स्त्रियों के स्तनों के ढकने के लिए तीन कपड़े अधिक प्रचलित है—(१) अँगिया (२) चोली (३) बखोई।^१ चोली को पेट्टी या बंडी भी कहते हैं। अँगिया का वह कटोरीनुमा हिस्सा जो स्त्री के स्तन को ढकता है कटोरी, टुक्की या मुलकट कहाता है। दोनों टुक्कियों को मिलाकर जब सी दिया जाता है, तब उनके द्वारा बना हुआ गला कंठा कहाता है। दोनों टुक्कियों के निचले किनारे पर लटकती हुई एक चौड़ी पट्टी इस तरह जोड़ी जाती है कि अँगिया पहननेवाली स्त्री का पेट उससे ढक जाता है उसे अंतरौटा (सं० अन्तर-पट) या घाट कहते हैं। अंतरौटे का निचला भाग टूँड़ी (नाभि) तक लटकता है। अँगिया की बाँहें कुहनियों से ऊपर ही रहती हैं। बाँहों के किनारे मुहरी या म्हौरी और ऊपरी भाग मुड्डे कहाते हैं। अँगिया का पिछला भाग, जिसमें तनी बँधी रहती है, पछुआ कहाता है। स्तन को ढकनेवाली टुक्की कई कत्तलों को जोड़कर बनाई जाती है, उनमें से प्रत्येक कत्तल खरवूजा कहाती है। दोनों टुक्कियों की सिलाई की जगह, जो बीच छाती पर दोनों स्तनों के बीच में रहती है, दीवार कहाती है। टुक्कियों पर तिकोना टँका हुआ साज लहर या माँड़नी^२ कहाता है। किसी-किसी अँगिया की बगलों में दो चौखुंटी कत्तलें लगाई जाती हैं। उनमें प्रत्येक को कक्खी (सं० कक्किा > कक्खिआ > कक्खी) कहते हैं। पछुआ में बँधी हुई सूत की डोरियाँ तनियाँ कहाती हैं।

चरखा कातनेवाली स्त्रियाँ कभी-कभी चरखे के तकुए से कूकरी उतारकर अँगिया की टुक्की में रख लेती हैं। टुक्की के नीचे का वह भाग गोभा सं० गुहक > गुप्भत्र > गोभा) कहाता है। स्तनों को ढकनेवाली एक चौड़ी पट्टी-सी, जिसके निचले किनारे में एक डोरी पड़ी रहती है, चोली कहाती है।

ब्याह में कन्या के लिए मामा लाल रंग का एक डुपट्टा (दुपट्टा) लाता है, जिस पर लाल बूँदें होती हैं। लड़की उसे ओढ़कर भाँवरों पर बैठी है। उसे चोरा कहते हैं। मामा भानजी के लिए चोरा-बारी (चोरा वस्त्र और कानों की बाली) और भानजे के लिए म्हौर-पन्हइयाँ (मौर और पाँवों के जूते) ब्याह के समय अवश्य लाता है।

३६५—कमर पर बँधनेवाला एक पहनावा लहँगा है। बड़े घेर का लहँगा घाँघरा कहाता है। क्वारी तथा छोटी उम्र की लड़की का छोटा लहँगा घँघरिया कहाता है। लहँगानुमा अथवा पेटीकोट की भाँति का एक पहनावा जो घेर में एक जगह सिला हुआ रहता है, चनिया (सं० चलनिका > प्रा० चलणिया > पा० स० म०) कहाता है। टीला-ढाला जनाना पजामा, जिसे प्रायः छोटी लड़कियाँ पहनती हैं, इजरिया कहा जाता है। जिस इजरिया की म्हौरियाँ काफी चौड़ी होती हैं, और पायँचे भी चौड़े होते हैं, उसे गरारा (अ० गिरार—स्टाइन०) कहते हैं। छोटे लहँगे को फरिया (अत० अन० में) भी कहते हैं। सूरदास ने इस शब्द का प्रयोग किया है।^३

लहँगे में मुख्य चार भाग होते हैं—(१) नेफा (२) घेर (३) संजाप या गोट

(४) लामन।

^१ बरनी को भाँवरों के समय एक चोलीनुमा कपड़ा पहनाया जाता है, जिसे लड़केवाला कन्या के लिए लाता है। उसे बखोई कहते हैं।

^२ “अँगिया नील माँड़नी राती निरखत नैन चुराइ।”—सूरसागर, १०। १०५३

^३ “नील बसन फरिया कटि पहिरे, बेनी पींठि रुजति भकभोरी।”

—सूरसागर, काशी ना० प्र० सभा, १०। ३७२

सबसे ऊपर का भाग जिसमें नारा (कमरबन्द) पड़ता है, नेफा कहाता है। नेफे का वह खुला हुआ हिस्सा जहाँ नारे की गाँठ लगती है, निबिया या नीबिया कहाता है। अथर्ववेद (८।२।१६) में 'नीवि'^१ शब्द का उल्लेख हुआ है। धोती की घूमें भी, जिन्हें चुनकर स्त्रियाँ नाभि के नीचे उरस लेती हैं, नीबी कहाती हैं। सूत्र ने 'नीबी' शब्द का प्रयोग किया है।^२

बुना हुआ नारा बुनैमा; बटा हुआ बटैमा; जिसमें सूत के लच्छे लटकते हों वह फुलना या भुबुआ और जिसमें लम्बी और गोल गाँठें सिरों पर बनाई गई हों, वह नारा करेलिया कहाता है। बुनैमा को जालिया और बटैमा को गोला भी कहते हैं। चौड़ा और गफ बुना हुआ सूत का नारा पटार और सोने चाँदी के तारों का बुना हुआ 'बादला' कहाता है।

लहँगे के घेरे में जो कपड़े के पर्त जुड़े रहते हैं, पाट कहाते हैं। अधिक पाटों का बड़ा लहँगा घाँघरा कहाता है। घाँघरे में २४-३० पाट तक होते हैं। पाटों की मोड़ घूम कहाती है। हेमचन्द्र ने 'घग्घर' (देशीनाममाला २। १०७) शब्द जाँघों के पहनावे के अर्थ में लिखा है। लोकोक्ति है—

“लहँगा सोई जो घूम-घुमारौ। लामनि भारति चलै गिरारौ ॥”^३

घेर के नीचे किनारे-किनारे एक पट्टी लगती है, जो घोट या 'गोट' या संजाप कहाती है। बढ़िया कपड़े के लहँगों में बाँकड़ी (जालीदार गोट), लहस (मखमली फूलदार पट्टी), लहरिया (लहरदार बुने हुए पल्ले) और सकलपारे (त्रिभुजाकार कत्तलें) भी संजाप के स्थान पर लगाये जाते हैं। घेर में जहाँ संजाप लगती है, वहीं नीचे की ओर भिन्न रंग की एक पट्टी लगती है, जिसे लामन कहते हैं। ब्याह के लहँगे में जो चौड़ी माल की पट्टी या संजाप लगती है, उसके लिए 'भलाबोर' (= कलावत्तून का बुना हुआ साड़ी आदि का चौड़ा अंचल, हि० श० सा० कोश) शब्द व्यवहृत होता है।

लहँगे में टँकी हुई बाँकड़ी, लहरिया और लहस आदि को भल्लर भी कहते हैं। लहस पर कढ़ाई (कसीदा) होती है।^४

जिस स्त्री के पुत्र पैदा होता है, उसके पीहर से छोट्टक में लहँगा और ओढ़ना आते हैं। उस समय (नामकरण के दिन) वह लहँगा लुगरा और ओढ़ना जगमोहन कहाता है। ब्याह के समय लड़की के लिए लड़केवाले के यहाँ से लाल धारियों का एक लहँगा और एक चद्दर आती है, जिन्हें पहनकर लड़की भाँवरों पर माँड़वे (सं० मण्डप) के नीचे बैठती है। उस लहँगे को मिसरू और चद्दर को सालू कहते हैं। ब्राह्मणों और क्षत्रियों में एक भिरभिरि-सी ओढ़नी भी लड़की के

^१ “यां नीवि कृणुषेत्वम्”—अथर्व० ८। २। १६

^२ “नीबी ललित गही जदुराइ ।”

—सूरसागर, काशी ना० प्र० सभा, १०। ६८२

^३ लहँगा वही अच्छा होता है, जो अधिक घूमोंवाला हो और जिसकी लामन (अन्दर की ओर की किनारे पर लगी पट्टी) गल्लिहारा झाड़ती हुई चले।

^४ ऋक् और अथर्व वेद में तथा ऐतरेय ब्राह्मण (७।३२) में 'सिच' शब्द और शतपथ ब्राह्मण (३।१।२।१३) में 'आरोकाः' शब्द आया है। ये शब्द संभवतः कपड़े पर बने हुए बेजबूटे तथा अलंकारों के अर्थ में आये हैं। “डा० सरकार के मत से 'आरोकाः' शब्द की व्युत्पत्ति तामिल 'अरुक्णि' से है, जिसका अर्थ होता है—कपड़े के अलंकृत किनारे।” डा० मोतीचन्द्र : प्राचीन भारतीय वेशभूषा, पृ० १६।

लिए आती है, जिसे ओढ़कर लड़की भाँवरें फिरती है। उस ओढ़नी को **चकला की चदर** कहते हैं। सालू मिसरू का उल्लेख निम्नांकित रनभाँभन लोकगीत में हुआ है—

“बाबा नन्द हाट में ठाड़े सालू-मिसरू बिसाँइ ।”^१

(पुत्र-जन्म के समय गाया जानेवाला एक गीत—रनभाँभन)

§३६६—किसान-स्त्रियाँ लहँगे के साथ सिर पर एक कपड़ा ओढ़ती हैं, जो लगभग ५ हाथ लम्बा और ३ हाथ चौड़ा होता है। उसे **ओढ़नी**, **ओन्नी**, **लूगरी** या **फरिया** (त० हाँथ०) कहते हैं। रंगीन तथा **भाँत** (सं० भक्ति > भक्ति > भाति > भाँत = विशेष प्रकार की छपाई) की ओढ़नी **चूंदरी**, **चुंदरी** या **चूनरी** कहाती है। चूनरी हलके तथा बारीक सूत की होती है। अलीगढ़ क्षेत्र की जनपदीय बोली में ‘फरिया’ शब्द का विचित्र इतिहास है। यह शब्द त० अत० अनू० सिकं०, और कास० में लहँगा या घँघरिया के अर्थ में प्रचलित है, किन्तु त० इग०, कोल०, हाथ० और सादा० में ओढ़नी के अर्थ में बोला जाता है। बड़िया कपड़े की ओढ़नी को ‘**डुपटिया**’ भी कहते हैं। फरिया के संबंध में एक लोकोक्ति प्रचलित है—

“जैसौ रंग कसुमी फरिया कौ। तैसौ रंग पराई तिरिया कौ ॥”^२

चूंदरी अथवा ओढ़नी के ऊपर एक कपड़ा और ओढ़ा जाता है, जिसे **ओढ़ना**, **ओन्ना**, **उपरना**, **उपन्ना** (सं० उपरि + आवरण), **परेला** या **चदर** (फा० चादर—स्टाइन०) कहते हैं। जरी के काम की जनानी बनारसी चादर **सेला** कहलाती है। ओढ़ने का **नपाना** (= लम्बाई-चौड़ाई) चूंदरी से कुछ बड़ा होता है। कपड़े की चौड़ाई को **बर** या **पना** (सं० परीणाह) कहते हैं। साधारणतः ओढ़ने का बर ५ हाथ और लम्बाई ६ हाथ होती है। सूरदास ने ओढ़ने के अर्थ में ‘उपरना’ शब्द का प्रयोग किया है।^३ लहँगा-डुपट्टा मिलकर **तीहर** कहाते हैं। भाँवरों के समय **बरनी** (दुलहिन) को एक लाल चूनरी उड़ाई जाती है, जिसके एक पल्ले पर चाँदी के छोटे-छोटे घुँघरू टँके रहते हैं। उस चूनरी को **चाँची** कहते हैं। तभी माँग पर **कन्द** (लाल रंग का कपड़ा) का एक लम्बा टुकड़ा बँधता है, जो **सिरगुँदिया** कहाता है।

रेशम आदि बड़िया कपड़े की दुहरे पत की ओढ़नी, जिसके किनारों पर गोठ लगी रहती है, **दुलाई** कहाती है। हेमचन्द्र ने देशीनाममाला (५।४१) में ‘दुल्ल’ शब्द कपड़े के अर्थ में लिखा है। ‘दुलाई’ शब्द का सम्बन्ध देशी ‘दुल्ल’ से मालूम पड़ता है। दुलाई की धारीदार गोठ **हाँसिया** कहाती है। हाँसिये के कोनों पर चौकोर कत्तलें लगी रहती हैं, जिन्हें **चौकी** कहते हैं। प्रायः दुलाईयाँ **कीनखाँप** (फा० किमखाव = चिकन के काम का एक कपड़ा) की बनती हैं। ‘ओढ़ना’ के लिए हेमचन्द्र ने देशीनाममाला (१।१५५) में ‘**ओड्डण**’ लिखा है। **जच्चा** (बच्चे की मा) छठी के दिन दस हाथ लम्बा और तीन हाथ चौड़ा **खासा** (बारीक मारकीन) पहिनकर छठी पूजती है। उस कपड़े को **दसौता** कहते हैं।

^१ नन्द बाबा बाजार में खड़े हुए सालू और मिसरू नाम के कपड़े खरीद रहे हैं।

^२ कसूम (सं० कुसुम्भ = एक पीला फूल) के रंग में रँगी हुई चादर जिस प्रकार थोड़े समय तक चटक दिखाकर फीकी पड़ जाती है, ठीक उसी प्रकार व्यवहार और प्रेम-भाव पराई स्त्री का होता है।

^३ “पहिरे राती चूनरी सेत उपरना सोहै (हो)।”

—सूरसागर : काशी ना० प्र० सभा, १।४४

यदि कोई मनुष्य नया कपड़ा पहने और पहनने के कुछ दिन बाद वह कपड़ा जल जाय या किसी कील आदि में हिलगकर फट जाय अथवा पहननेवाले का कोई अनिष्ट हो जाय तो उसके लिए कहा जाता है कि—‘लत्ता (कपड़ा) छुजो नायँ’ अर्थात् कपड़ा छुजा नहीं। कपड़ा छुजे, इसलिए प्रायः नया कपड़ा शुक्रवार, शनिवार और रविवार को पहना जाता है। लोकोक्ति भी प्रचलित है—

‘लत्ता पहरै तीन वार। सुक्कुर सनीचर ऐतवार ॥’^१

§३६७—स्त्रियाँ अपनी ओढ़नियों या धोतियों को छुपवाती और कढ़वाती भी हैं। कसीदे के काम करवाने के लिए ‘कढ़वानी’ क्रिया का प्रयोग होता है। काठ (सं० काष्ठ = लकड़ी) का साँचा, जिससे छगई की जाती है, छपा या ठप्पा (सं० स्थाप्य + क > ठप्पा = स्थापित करने योग्य) कहाता है। ठप्पे के निशानों पर कपड़े में सुई से जो डोरे निकाले जाते हैं, उस काम को कढ़ाई, सुईकारी या कसीदा कहते हैं। अलग से एक ठप्पे का निशान व्यक्तिगत रूप से बूटा कहाता है। बूटों के मिलान को बेल कहते हैं। सुईकारी में जो बेल-बूटे बनते हैं, उनके कई भेद और नाम हैं। उनके प्रचलित नाम इस प्रकार हैं—

(१) चिरइया-चिरौटा (२) फूल-पत्ती (३) साँकर-छल्ली (४) जाली (५) गुलदस्ता (६) बुंदकी (७) चौखाना (८) सकलपारा (९) चिड़ी (१०) पान (११) पंखा (१२) चौफड़ (१३) मकड़ीजाला।

सफेद रंग के कच्चे रेशम से जब छोटे-छोटे बूटों की कढ़ाई की जाती है, तब उसे चिकनिया कढ़ाई कहते हैं। यह दोनों तरफ एक-सी होती है। दुहरे सूत की कढ़ाई दुसूतिया कहाती है। यह प्रायः दुसूती कपड़े पर की जाती है। सादा कपड़े पर की हुई कढ़ाई सीधी या सादा कहाती है। पक्के रेशमी धागों की ऊपरी कढ़ाई सिन्धी कहाती है। इसमें पहले लहरिया तार पूर लिये जाते हैं, और उनके मध्यवर्ती स्थान को उलभून (पक्के रेशमी डोरे) से भर देते हैं।

कढ़ाई में काम आनेवाला लकड़ी का गोल घेरा अड्डा कशाता है, जिसमें कपड़े का कढ़ाई किये जानेवाला भाग फाँसकर कस लिया जाता है।

सुईकारी के अलग-अलग नमूने

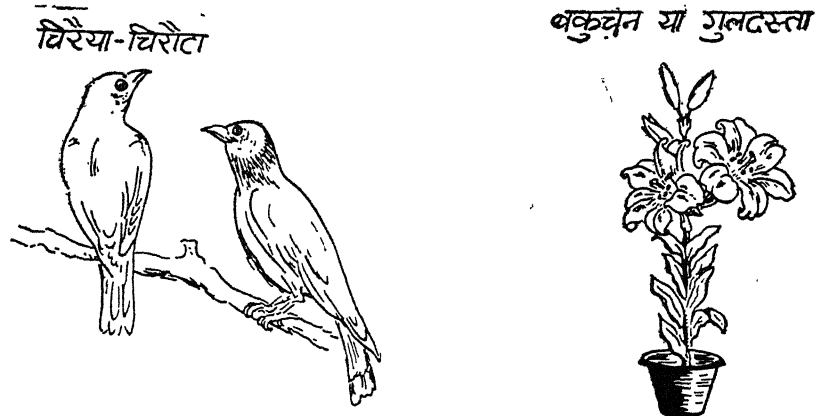

(रेखा चित्र १२६ से १२७ तक)

(१) चिरइया-चिरौटा १२६, (२) गुलदस्ता १२७।

^१ छुजने के दृष्टिकोण से कपड़ा शुक्रवार, शनिवार और आदित्यवार को पहनना चाहिए। अन्य दिनों में पहना हुआ कपड़ा पहननेवाले को नहीं छुजेगा।

(२३७)

सुईकारी के विभिन्न काम

फूलपत्ती



साँकरी

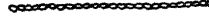

जाली

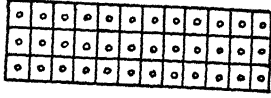

चौखाना

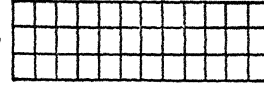

बुँदकी

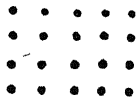

सकलपारा



पंखा

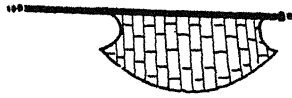

चिड़ी



पान



चौफड़

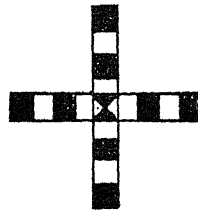

(रेखा-चित्र १२८ से १३७ तक)

(१) फूल-पत्ती १२८, (२) साँकरी या साँकरछल्ली १२९, (३) जाली १३०, (४) बुँदकी या बुँदकी १३१, (५) चौखाना १३२, (६) सकलपारा १३३, (७) चिड़ी १३४, (८) पान १३५, (९) पंखा १३६, (१०) चौफड़ १३७ ।

मकड़ी जाला

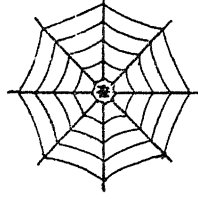

बेल



गुजरीया

बूटा



चिकनिया कढ़ाई

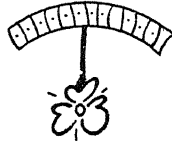

सिन्धी कढ़ाई

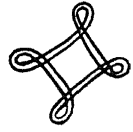

सिन्धी कढ़ाई

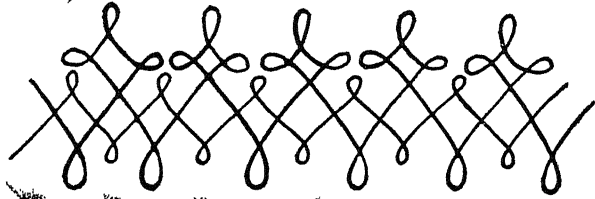

(रेखा-चित्र १३८ से १४३ तक)

(१) मकड़ी-जाला १३८, (२) गूजरी या गुजरीया १३६, (३) बेल १४०, (४) बूटा १४१, (५) चिकनिया १४२, (६) सिन्धी कढ़ाई १४३।

बुनी हुई वस्तुएँ

§३६८—ऊन की बुनाई जिस यंत्र से की जाती है, वह सरइया या सराई कहाता है। धोतियों के पल्ले (सं० पल्लव) जिस यंत्र से बुने जाते हैं, वह कुरसिया या किरसिया कहाता है। कुरसिया नोक पर कुछ कटी हुई होती है। उसके कटे भाग में डोरा फँस जाता है।

ऊन की बुनी हुई छोटी-सी एक ओढ़नी साल कहाती है। ऊन की बुनाइयों के बहुत से नाम हैं। प्रायः निम्नांकित बुनाइयाँ आजकल मिलती हैं—धनियाँ, मछली, पान, फरी, लहर,

पट्टा, सकलपारा, सिंघाड़ा, गाँउन, खजूरा, नामिया अथवा हरूफी (अ० हरूफ से सम्बन्धित) फुलपतिया, अमरूदी या सपड़िया, माकड़ी और रसगुल्ला ।

ऊपर की ओर की बुनाई सूदी या सूधी (सीधी) कहाती है । नीचे की ओर की उलटी कहलाती है ।

धनिये की बुनाई

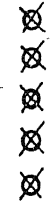

पान की बुनाई

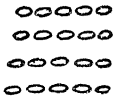

फरी की बुनाई

अमरूद की बुनाई

सकलपारे की बुनाई



लहर-पट्टे

माँकड़ी की बुनाई

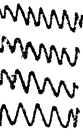

रसगुल्ले

(रेखा-चित्र १४४ से १५२ तक)

(१) धनिये की बुनाई १४४, (२) फरी की बुनाई १४५, (३) लहर की बुनाई-१४६, (४) सकलपारे की बुनाई १४७, (५) माँकड़ी की बुनाई १४८, (६) पान की बुनाई १४९, (७) अमरूद की बुनाई १५०, (८) लहर-पट्टे की बुनाई १५१, (९) रसगुल्ले की बुनाई १५२ ।

अध्याय ३

स्त्रियों के सिर के बाल, गुदना तथा अन्य शृंगार

§३६६—स्त्रियों के शृंगारों में सिर के बालों का विशेष स्थान है। काले बाल **स्याह** और सुनहले **लोहरे** कहाते हैं। लम्बे और सीधे बालों को **सटकारे** और छल्लेदार टेढ़े बालों को **धुँघरारे** कहते हैं। धुँघरारे बालों की मोड़ **‘धूमर’** कहाती है।

माथे और कान के छोटे-छोटे बाल जो **गुहने** (गुथने) में नहीं आते, **छाँहरे** कहाते हैं। बीच माथे पर के बाल जो आगे को कुछ लटकते होते हैं **‘भौंरा’** कहाते हैं। छाँहरे माथे में दाईं-बाईं ओर होते हैं और **भौंरे** बीच में। छाँहरों की **बैनी** (सं० वेणी) नहीं बनती बल्कि **चौंटिया** (पतली बैनी) बनता है। बहुत पतली-पतली बैनी गुहना **चौंटना** कहाता है। चौंटने से जो छाँहरे बालों की पतली बैनी बनती है, वह **चौंटिया** कही जाती है। बैनी से बड़ा और मोटा **बैना** कहाता है। बैनी बनाने से पहले कुछ बालों की लट हाथ में पकड़ी जाती है। उस लट के तीन हिस्से किये जाते हैं। प्रत्येक हिस्सा **पखिया** कहाता है। उन तीनों पखियों को क्रम से एक दूसरी के साथ लपेटते चलते हैं। इस के लिए **‘गुहना’** क्रिया है। गुही हुई तीनों पखियाँ **एक बैनी** या **एक बैना** कही जाती हैं। टेढ़ी लट **बंक लट** (बक्र + लट) कहाती है इसके लिए संस्कृत में **अलक**^१ शब्द है।

§३७०—सिर के मुख्य चार भाग होते हैं—(१) आगे का भाग **माथा** (सं० मस्तक > मत्थत्र > मत्था > माथा) (२) पीछे का भाग **पिछाई**। (३) माथे और पिछाई के बीच का **तरुआ** (४) तरुआ के दायें-बायें भाग **पक्खे** कहाते हैं। पक्खों पर की बैनी **मेठी** कहाती है।

पिछाई के बालों की लट **चुटिया** या **चोटी** कहाती है।

बालों को धोने के बाद खियाँ उन्हें निचोड़कर आम या नीम की डंडी से **भाड़ती** हैं। फिर हाथ की उँगलियों से उलभे हुए बालों को सुलभाकर अलग-अलग करती हैं। इस क्रिया को **व्यौरना** कहते हैं। व्यौरे हुए बालों में तेल पड़ता है और फिर वे **ककई** (सं० कंकतिका) से काढ़े जाते हैं। इस क्रिया को **ककई करना** भी कहते हैं। इसके बाद बाल बाँधे जाते हैं। बालों का बाँधना **‘सिर करना’** या **‘सिर बाँधना’** कहाता है।

§३७१—सिर के बाँधव के मुख्य प्रकार दो हैं—(१) **इकचुटिया** (२) **बैनियाँ**।

इकचुटिया में सारे बालों को तीन हिस्सों में बाँटकर उनको आपस में गुह लिया जाता है। इस तरह एक चोटी पीछे बन जाती है। यदि इस चोटी को ईँडुरी की भाँति लपेट लिया जाता है, तो वह **जूड़ा** (सं० जूट + क) कहाता है। पीछे का जूड़ा **चुट्टा** और सिर के ऊपर का **ईँडुरा** कहाता है।

ब्याह-शादी आदि शुभ अवसरों पर लड़की के सिर पर बैनियों सहित जूड़ा ही बाँधता है। यह **सिरगुँदी** कहाता है। ऐसा मालूम पड़ता है कि इकचुटिया अर्थात् एक वेणी का सिर प्राचीन काल में क्रोधवती, वियोगिनी और विधवा नारियाँ ही बाँधती थीं।^२ वियोगावस्था में

^१ ‘शुद्धस्नानात्परुषमलकं नूनमागण्डलम्बम् ।’

—कालिदास : उत्तरमेघ, श्लोक २८ ।

^२ ‘एकवेणीं दृढबद्ध्वा गतसत्त्वेव किन्नरी ।’

—बाल्मीकि रामायण, अयोध्याकाण्ड, पूर्वार्द्ध, प्रकाशक रामनारायण लाल, इलाहाबाद, सन् १९३६, १०।६

कालिदास की शकुंतला और यक्षी एक वेणी का इकचुटिया सिर बाँधे हुए ही दिखाई गई हैं।^१

§३७२—सिर का बँधियाँ बँधाव पाँच तरह का होता है—(१) तुक्की माँग (सीधी माँग) (२) बंकी माँग (टेढ़ी माँग) (३) कउआ (४) खौपा (५) छुल्लिया ।

बँधियाँ बँधाव में कम से कम तीन बँधियाँ और अधिक से अधिक पाँच बँधियाँ गुही जाती हैं ।

जब 'सीधी माँग' का सिर बाँधना होता है, तब माथे के बीच से नाक की सीध में एक रेखा बनाते हुए बालों को दो हिस्सों में बाँट देते हैं । फिर दाईं ओर आगे-पीछे दो बँधियाँ और बाईं ओर आगे-पीछे दो बँधियाँ गुहते हैं । ये दो-दो बँधियाँ पक्खों में बनाई जाती हैं । पिछाई में चोटी रहती है, जिसमें चुटीला (बाल बाँधने का ऊनी डोरा) गुहा जाता है । उस चोटी से चारों बँधियों को मिला दिया जाता है ।

इसी प्रकार टेढ़ी माँग में भी चार बँधियाँ बनती हैं, परन्तु माँग आँख के कोण की सीध में निकाली जाती है ।

कउआ (सं० ककुत् > कउअ > कउआ) के बँधाव में तीन बँधियाँ बनती हैं । दो पक्खों में और एक तालू पर के बालों से । तालू पर के बालों के जुड़े को इस तरह गुहा जाता है, कि सिर के केन्द्र भाग में कउए के सिर तथा चोंच की-सी शकल बन जाती है । यह कउआ-बैनी कहाती है । तीनों बँधियों को चोटी से मिला दिया जाता है ।

खौपा-बँधाव और छुल्लिया-बँधाव बड़े महत्त्व के हैं । प्रायः तीज-त्योहारों पर स्त्रियाँ खौपा (खौपा) ही बँधवाती हैं । न्याह में बरनी का सिर छुल्लिया-बँधाव का बँधता है ।

खोपे के बँधाव में पहले सिर के बीच में से एक सीधी माँग निकाली जाती है, फिर तलुए पर से कुछ बाल लेकर एक पान की-सी शकल में बैनी गुह दी जाती है । पक्खों में दो-दो के हिसाब से चार बँधियाँ गुही जाती हैं । पिछाई में चोटी के बाल रहते हैं । पाँचों बँधियों को चोटी से सम्बन्धित कर दिया जाता है । अन्त में उस चोटी को जूड़े की शकल में लपेट देते हैं । तलुए के ऊपर के बालों को गुहकर पान की-सी शकल बनाई जाती है, जो खौपा कहाती है । 'खौपा'^२ द्रविड़ भाषा का शब्द है । तामिल में 'कोप्पु' शब्द है, जिसका अर्थ है—बालों का जूड़ा । इसी प्रकार कन्नड़

^१ "वसने परिधूसरे वसाना नियमक्षाममुखी धृतैकवेणिः ॥"

—कालिदास : अभिज्ञान शाकुंतल, निर्णयसागर प्रेस बम्बई, पंचम संस्करण, ७।२१

"गण्डाभोगात् कठिनविषमामेक वेणीं करेण"

—कालिदास : मेघदूत, उत्तरमेघ, श्लोक २९ ।

^२ खोपे की चाल ही दक्खिनी या तमिल चाल होने के कारण 'दुमिल' या 'धम्मिल्ल' कहलाती है । इसी से स्त्री 'धम्मिलिनी' कहलाई । गुप्तकाल के लगभग 'धम्मिल्ल' शब्द संस्कृत भाषा में आया ।

"देवसीमन्तिनीनां तु धम्मिल्लस्य विमोक्षणः ।"

—मत्स्य पुराण, संपा० हरनारायण आप्टे, आनन्दाश्रम संस्क०, अध्याय १४७।१८

"प्रेतेषां महिषीभ्यां (यां) च धम्मिल्लमकुटा (टमा) हतम् ।"

डा० प्रसन्नकुमार आचार्य (संपादक) : मानसार, मौलिलक्षणा, आक्सफोर्ड यूनिवर्सिटी प्रेस, सन् १९३३, अध्याय ४९, श्लोक १६ ।

में 'कोप्पु'; कुइ भाषा 'कोप' (खी का जूड़ा); कर्कू भाषा 'खोपा' (=बालों का जूड़ा)। प्रायः सभी आर्य भाषाओं में यह शब्द पहुँच गया है।^१ जायसी ने भी पदमावत में 'खोपा' शब्द का उल्लेख किया है।^२

§३७३—सिर बँध जाने के उपरान्त सधवा स्त्रियाँ अपनी माँगों में सिंदूर जैसा लाल रंग का एक चूर्ण भरती हैं, जिसे ईगुर या सिंदरप कहते हैं। ईगुर माँग में लगाना 'माँग भरना' कहाता है। माँग के लिए वैदिक तथा लौकिक संस्कृत में 'सीमन्त' शब्द आया है। सिर पर बालों के बीच की रेखा माँग (सं० मङ्ग > प्रा० मंग > माँग = एक रंजन द्रव्य—पा० सं० म०, पृ० ८१६) कहाती है। संस्कृत में एक प्रकार के रंजन-द्रव्य को 'मङ्ग' कहते थे, जिसे स्त्रियाँ सिर में लगाया करती थीं। सीमन्त में मङ्ग भरा जाता था, इसलिए कालान्तर में सीमन्त को ही मङ्ग (माँग) कहने लगे। कालिदास ने उत्तर मेघ में माँग के लिए 'सीमन्त' शब्द का प्रयोग किया है।^३

कानों के पास का वह भाग जो कान और आँख के मध्य में होता है, कनपुटी या कनपटी कहाता है। माँग के दायें-बायें कनपुटी के ऊपरवाले बालों में मोम लगाया जाता है और उनके धरातल को उससे चिकना बनाया जाता है। बालों को इस प्रकार मोड़ने और सजाने को 'पटिया पारना' कहते हैं। माँग निकालने के लिए भी 'पारना' क्रिया का प्रयोग होता है। सूरदास ने इस धातु का उल्लेख किया है।^४

एक लोकगीत में भी 'पाटी पारना' प्रयोग आया है—

'आजु गौरा चली हैं लूँठि, न पाटी पारी मोम ते।'^५

प्राचीन काल में भी स्त्रियाँ अपने सटकारे बालों में एक विशेष द्रव्य लगाकर उन्हें घुँघराले बनाया करती थीं। सिर की लटों (सीधे और बिना तेल के रूखे बाल) में कुंकुम और कपूर आदि का चूर्ण लगाकर उन्हें बंकलट (अलक) के रूप में परिवर्तित किया जाता था। अमरकोशकार ने 'अलक' के लिए 'चूर्णकुन्तल' शब्द लिखा भी है ('अलकारचूर्णकुन्तलाः' अमर० २।६।६६) सिर के बालों के धरातल को क्रमशः ऊँचा-नीचा बनाकर जब उन्हें लहरदार किया जाता है, तब वह रूप घुँघरा या घुँघरा कहाता है। सिर के अग्र भाग में ऊपर को उभरे हुए तथा फूले हुए बाल गुब्बारा कहाते हैं। गुब्बारे में घुँघरा बनाया जाता है। कंधे से छोटी वस्तु, जिससे बाल काढ़ते (बहाते) हैं, ककई (सं० कंकतिका) कहाती है। प्रायः ककई (कंधी) से ही स्त्रियाँ बाल काढ़ा करती हैं। जूओं को डींगर या लूलू भी कहते हैं। जूओं के बच्चे लीख (सं० लिच्छा > लिक्खा > लीख) कहाते हैं। सिर की मैल मिट्टी और लीख आदि निकालने के लिए एक वस्तु विशेष काम में लाई जाती है, जिसे लिखुआ कहाते हैं। जूओं के बच्चे चुटइयाँ कहाते हैं।

^१ टी० बरौ : डैविडियन वर्ड्स इन संस्कृत, ट्रेजवशन्स फाइलोलॉजिकल सोसाइटी. १९४५, पृ० ६१।

^२ "सरवर तीर पदुमिनी आई। खोपा छोरि केस मोकराई ॥"

डा० माताप्रसाद गुप्त (संपादक) : जायसी ग्रंथावली, पदमावत, ६१।१

^३ 'सीमन्ते च त्वदुपगमजं यत्र नीपं वधूनाम्।'

—कालिदास : मेघदूत, उत्तरमेघ, श्लोक २।

^४ 'किन तेरे भाल तिलक रचि कीनौ किहिं कच गूँदि माँग सिर पारी।'

—सूरसागर, काशी ना० प्र० सभा, १०।७०८

^५ 'आज गौरी रूउ (सं० रुष्ट) कर चल दीं। उन्होंने मोम से सिर पर पाटी भी नहीं पारी।

ककई के मध्य की लकड़ी पटिया कहाती है। पटिया के दायें-वायें दाँते बने रहते हैं। दाँतों के बीच की खाली जगह भिरी कही जाती है। दाँतों के सिरे कोर (सं० कोटि) कहाते हैं।

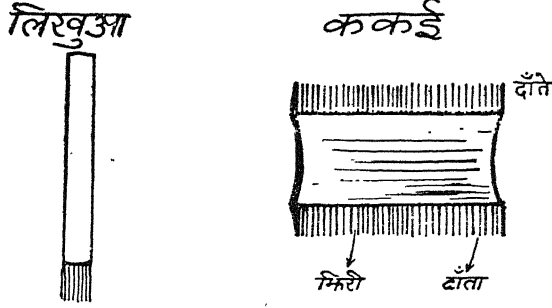

[रेखा-चित्र १५३, १५४]

§३७३—सिर के छल्लिया वँधाव में छल्ले डाले जाते हैं। पीछे लटकनेवाली चुटिया (चोटी) में कलायों (लाल-पीले रंग में रंगे हुए सूत के धागे) से बनाये हुए फन्दे छल्ले कहाते हैं। छल्लिया वँधाव का सिर भी पाँच बैनियों का बाँधा जाता है। इस प्रकार के वँधाव में चुटीला (ऊनी डोरे सहित गुही हुई चोटी) और जूड़ा (सं० जूटक=वृत्ताकार गाँठ-विशेष) भी बनाते हैं। प्रायः ब्याह के समय बरनी का सिर छल्लिया वँधाव का ही बाँधा जाता है।

क्वार (आश्विन) के महीने में क्वारी लड़कियाँ शुक्ल पक्ष की परिवा (सं० प्रतिपदा > पड़वा > परिवा) से नौमी (नवमी) तक गौरी का पूजन करने के लिए जाया करती हैं। जाते समय गौल (मार्ग) में गीत गाती जाती हैं। यह लोकोत्सव नौरता (सं० नवरात्रक, कहाता है। जब लड़कियाँ गौरी के मन्दिर से लौटकर घर आती हैं, तब मार्ग में एक दूसरी पर सीकें मारती हैं। इसे नौरता खेलना कहते हैं। नौरता खेलनेवाली लड़कियों के सिर भी छल्लिया वँधाव के ही बाँधे जाते हैं। यदि इस दिन कोई लड़की सिर न वँधावाये तो घर में बड़ा चवइया या चकलस (जोर की चर्चा रहती है (तु० चपकश > हि० चकलस। तु० चपकलश = तलवार की लड़ाई)।

§३७५—केशों की सजावट ईंगुर अर्थात् सिंदरप, मोम और तेल से होती है। दाँतों पर एक प्रकार का काला मंजन-सा लगाया जाता है, जो मिस्सी कहाता है। यह स्वाद में कुछ-कुछ खट्टा-सा होता है। सामने के ऊपर के दो दाँतों में सोने की बिन्दीदार बारीक कील-सी ठुकराई जाती है, जिसे चौप कहते हैं। अलग से भी एक फूलदार चौप सामने के चौके (सामने के ऊपरी चार-दाँत) में लगा ली जाती है, जिसे फूल या दँतौना (सं० दन्तपर्णक > दन्तवर्णत्र > दन्तवना > दँतउना > दँतौना) कहते हैं। मिस्सी, चौप और दँतौने से स्त्रियों के दाँतों की सजावट होती है।

§३७६—माथे की शोभा बिन्दी से बढ़ती है। बिन्दी से बड़ी चीज बिन्दा कहाती है। बिन्दी स्त्री के 'सुहागिलपन (सधवात्व) का चिह्न भी है। गाल या ठोड़ी पर लगी हुई काली बिन्दी तिल कहाती है। धातु-विशेष की बनी हुई गोल और गड्ढेदार बिन्दी कटोरी कहाती है। सफेद रंग का बारीक बुरादा-सा बुकनी कहाता है। बुकनी में थोड़ा-सा पानी मिलाकर फिर उससे ब्याह में बरनी के माथे पर छोटी-छोटी बूँदें बनाई जाती हैं। उन बूँदों को चित्तियाँ कहते हैं। चित्तियाँ बनाने के लिए 'चीतना' क्रिया का प्रयोग किया जाता है। सूखी बुकनी को जब थोड़ा-थोड़ा डालते हैं, तब उस क्रिया को 'बुरकना' कहते हैं।

§३७७—स्त्रियाँ ब्याह, चाले (द्विरागमन = गौना) और रौने (गौने के उपरान्त लड़की का ससुराल जाना) में तथा अन्य तीज-त्योहारों पर एक लाल द्रव पदार्थ पाँवों पर लगाती हैं, जिसे

महावर कहते हैं। महावर से स्त्रियों के पाँवों पर बुँदकी, कउआ-सतिये और फूल छुबरियाँ बनाई जाती हैं। देखिए (रेखा चित्र १७७ से १८० तक)

§३७८—स्त्रियाँ प्रायः सुहाग (सं० सौभाग्य) के त्योहारों पर अपने हाथ-पाँव महेँदी या मेँहदी सं० मेन्धिक, मेन्धी) से रँगती हैं। इस प्रकार रँगने के लिए 'रचना' क्रिया प्रचलित है। अधिक रचनेवाली मेँहदी चहचही (चुहचुही) और न रचनेवाली रूखी या धूरिया कहाती है।

जब पिसी हुई गीली महेँदी (मेँहदी) को हथेली पर रखकर मुट्ठी (सं० मुष्टिका) बाँध लेते हैं, तब वह रचाई (रँगने की विधि) मुट्ठिया कहाती है।

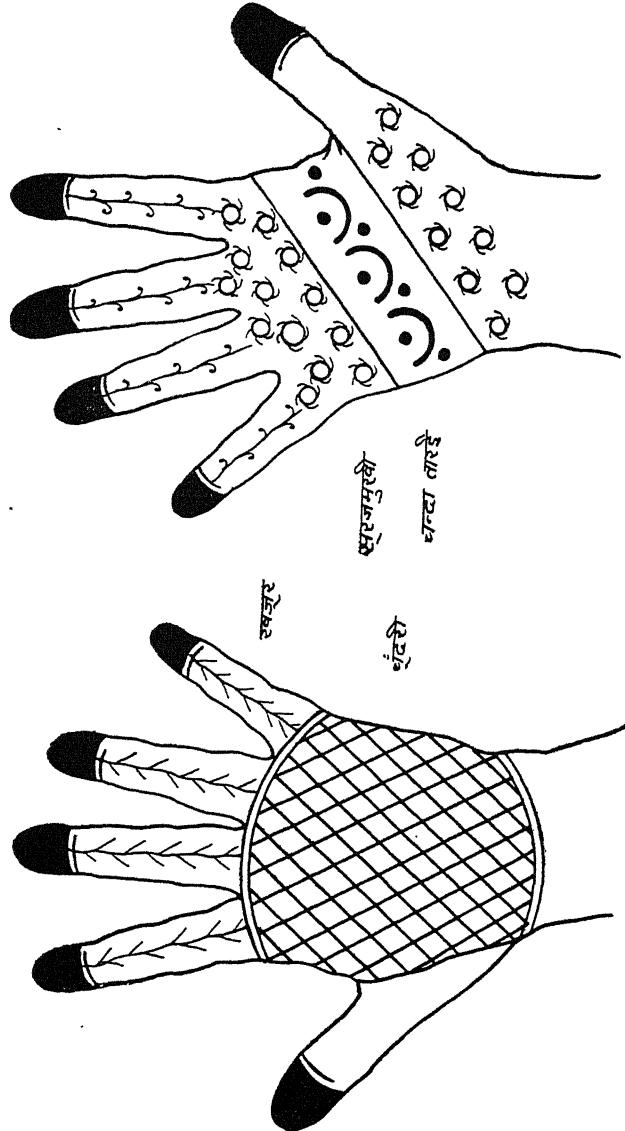

(रेखा-चित्र १५५ से १५६ तक)

जब मेँहदी को हाथ की हथेली पर पूरी तरह बिना जगह छोड़े लगा लेते हैं, तब वह लिहसिया या लिहसैमा कहाती है।

यदि हाथ और हथेली पर फूल-पत्तियाँ और बूँदें रखते हैं, तो वह रचाई चित्तैमा या मड़ैमा कहाती है। इन क्रियाओं को चीतना और मँड़ना कहते हैं। 'चीतना' शब्द सं० चित्रण से और 'मँड़ना' सं० मण्डन से है।

यदि चीतने में मेंहदी की बूँदें बड़ी-बड़ी तथा गोल हैं, तो वे पैसा-टका कहाती हैं। हथेली के पीछे एक गोले के अन्दर रखी हुई बूँदें हथफूल कहाती हैं। 'हथफूल' शब्द सं० हस्तफुल्ल से व्युत्पन्न है।

पाँव के किनारे-किनारे रखी हुई मेंहदी की धारी सुहागी या पैचकी कहाती है। नाखूनों पर रखी जानेवाली बूँदें न्होरची कहाती हैं।

जब हाथ या हथेली पर क्रमशः एक बूँद और एक छोटी रेखा बनाते जाते हैं, तब वह रचाई फुलपतिया कहालाती है। इनके अतिरिक्त मेंहदी की रचाई के निम्नांकित ढंग भी हैं, जो कला से परिपूर्ण हैं—(१) कंगूरिया, (२) खजूरी, (३) चंदातारई, (४) चूंदरी, (५) निवेदिया, (६) पँखैनी, (७) मुठिया, (८) लहरिया, (९) सतैनी, (१०) साँकरी, (११) सुरजमुखी।

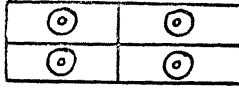

खजूरी

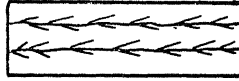

निवेदिया

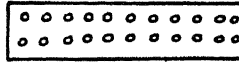

लहरिया

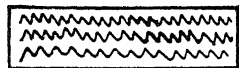

कंगूरिया

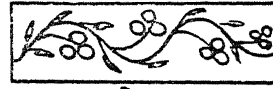
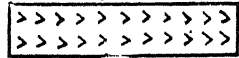

मुठिया



साँकरी

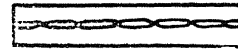

परखैनी

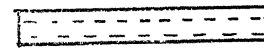
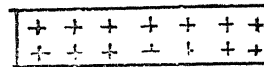

सतैनी



(रेखा-चित्र १५७ से १६८ तक)

§३७६—स्त्रियाँ सिंगार (सं० शृंगार) करते समय अपने पास कंधा, कंधी, शीशा और बीजना (सं० व्यजनक = पंखा) रख लेती हैं। कंधी को ककई नाम से अधिक पुकारा जाता है। शीशा को बट्टा और छोटे पंखे को बिजनियाँ (सं० व्यजनिका) कहते हैं। एक लाल पाउडर जिससे बेंदी (बिन्दी) लगाई जाती है, ईंगुर (सं० हिंगुल > प्रा० इंगुल > इंगुर > ईंगुर) कहाता है।

ईंगुर की भाँति की एक और लाल वस्तु होती है, जिसे सिंदरप कहते हैं। इसे भी स्त्रियाँ बालों की माँग में भरती हैं।

सलूने के दिन पुरुष तो अपनी कलाई में राखी या रक्खा बँधवाते हैं, लेकिन लड़कियाँ

कोहनी से ऊपर बाँहों में फन्देदार लटकते हुए डोरे, जिनमें नीचे रंगीन रई के फूल होते हैं, बाँधती हैं, जिन्हें **खथेला** कहते हैं। ये दोनों बाहों में पहने जाते हैं।

लीला या गुदना

§३८०—लीला या गुदना भी स्त्रियों का शृंगार है। नील या कोयले के पानी में डूबी हुई सुइयों से स्त्रियों के शरीर पर जो चिह्न बनाये जाते हैं, वे **लीला** या **गुदना** कहाते हैं। सुइयों से शरीर पर चिह्न बनाना 'पाँछना' कहाता है। उन सुइयों को **पाँछी** कहते हैं। 'पाँछना' के लिए 'गोदना' भी कहा जाता है।

गुदना गोदनेवालों की एक अलग जाति है, जो **लिलगोदा** कहाती है। लिलगोदे अपने को शेख मुसलमान कहते हैं। लिलगोदे ढोलक मढ़ते हैं और उनकी स्त्रियाँ लीला गोदती हैं। वे **लिलगोदी** कहाती हैं। लिलगोदी को **गुदनारी**, **लिलहारी** या **गुदनहारी** भी कहते हैं। लिलगोदियों की कला ही जनपदीय नारियों के अंगों पर अनेक रूपों और शैलियों में दिखाई पड़ती है।

§३८१—दोनों **भौहों** (सं० भू > अप० **भोहा** > भौह) के बीच में नाक के ऊपर स्त्रियाँ लीलों की एक बिन्दी गुदवाती हैं। इस बिन्दी को **कुचची** कहते हैं। बीच माथे में गुदवाई हुई बिन्दी **लिलारी** कहाती है। 'कुचची' सं० 'कृचिका' से और 'लिलारी' सं० 'ललाटिका' से व्युत्पन्न ज्ञात होता है। **कुचची** और **लिलारी** **सुहागिलें** (सधवा) ही गुदवाती हैं। ये **सुहाग** (सं० सौभाग्य) और **सोहने** (सं० शोभन) के चिह्न माने जाते हैं।

§३८२—झाती पर उरोजों के बीच में जो गुदना गुदाये जाते हैं, उन्हें '**मोर-पपइया**' कहते हैं। स्त्रियों की धारणा है कि 'मोर-पपइया' गुदवाने से उनके मालिकों (पतियों) के मन में उनके प्रति सदा प्यार बना रहता है। मोर-पपैया इस प्रकार बनाये जाते हैं—

मोर-पपैया

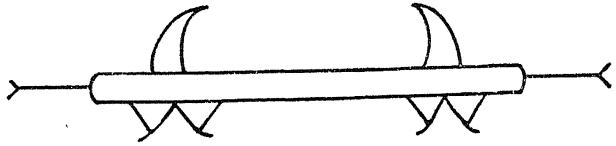

(रेखा-चित्र १६६)

झाती पर **अँगिया** (सं० अंगिका) और **कोख** (सं० कुचि) पर **घोड़ी** (सं० घोटिका) भी गुदती हैं।

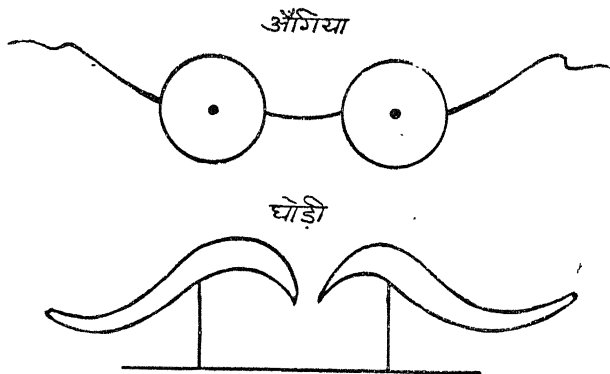

(रेखा-चित्र १७२ से १७३ तक)

(२४७)

§३८३—कुछ बैयरवानियाँ (स्त्रियाँ) अपनी नाक की डेरी लँग (बाँईं ओर) अपनी बाईं आँख की बाँईं कोर (सं० कोटि > कोरि > कोर) के नीचे गाल (कपोल) के ऊपर एक विन्दीदार रेखा गुदवाती हैं। कोई-कोई एक ही विन्दी या बूँद गुदवाती है। इसे आँसू (सं० अश्रु > प्रा० अंसु > आँसू) कहते हैं।



(रेखा-चित्र १७०)

§३८४—होंठ के नीचे ठोड़ी के बीच में किसी-किसी स्त्री के गड्ढा होता है। उस गड्ढे में स्त्रियाँ एक बूँद अथवा एक छोटी आड़ी रेखा गुदवा लेती हैं, जो ठोड़ी या चिउआ कहाती है।

§३८५—बाँयें हाथ में कलाई से कुछ ऊपर जो गुदना गुदाया जाता है, वह सीता-रसोई कहाता है। स्त्रियों का कहना है कि 'सीता-रसोई' से ब्याँहताओं (विवाहिताओं) की सुसरारि सं० श्वशुरालय) में चौका-रसोई की सदा सहवरक्कत (अ० वरकत = वृद्धि) होती है। कौन्हीं या कुहनी (सं० कफोणिका) और कलाई के बीच का भाग 'पौहचा' कहाता है। इसे संस्कृत में प्रकोष्ठ भी कहते हैं। सीता-रसोई प्रकोष्ठ भाग पर ही गुदती है।

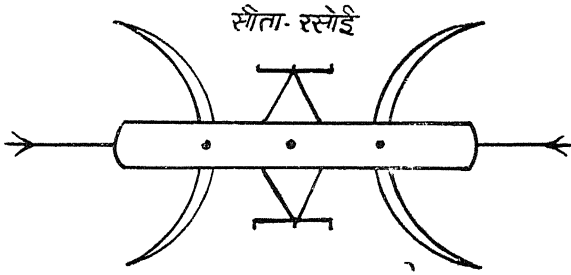

(रेखा-चित्र १७१)

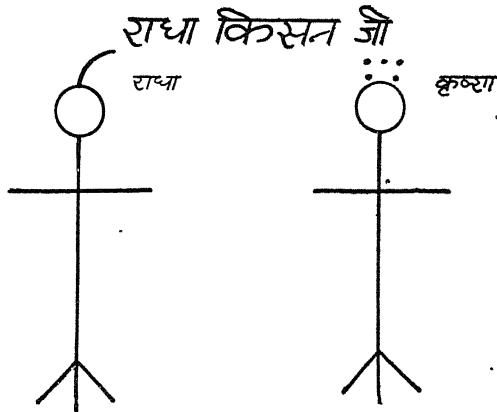

(रेखा-चित्र १७४)

§३८६—बाँईं बाँह (सं० बाहु) में कलाई से ऊपर 'राधाकिसनजी' नाम का लीला भी

गुदवाया जाता है। इसके सम्बन्ध में स्त्रियों का कहना है कि 'राधाकिसनजी' गुदना से **मालिक** और **बइअरचानी** (पति-पत्नी) में तावे **जिन्दगी** (जिन्दगी भर) प्यार बना रहता है।

'राधाकिसनजी' गुदना दिखाया गया है। पाँच बूँदों से तात्पर्य श्रीकृष्ण के **मोरमुकुट** (सं० मयूर-मुकुट) से है और टेढ़ी रेखा राधा की **चन्द्रिका** बताती है।

§३८७—**अँगूठे** (सं० अंगुष्ठक) के पास की **उँगली** (सं० अंगुलिका) **तिन्नी** (सं० तर्जनी) कहाती है। मध्यमा उँगली '**बीच की**' कहाती है। अनामिका को **अन्नी** और कनिष्ठा को **कन्नी** कहते हैं।

अँगूठा और तिन्नी के नीचे का भाग **गाई** कहाता है। इसके लिए अमरकोशकार (अमर० २।६।८३) ने 'प्रादेश' शब्द का उल्लेख किया है। स्त्रियाँ अपने बाँये हाथ की गाई पर एक गोल तथा बीच में खुली हुई बूँद (सं० इस तरह की) गुदवाती हैं। वह **कुइआ** (सं० कूपिका > कूविआ > कूइआ > कुइआ) कहाती है।

कुइया गुदवाने से घर में दूध-दही की **रेज** (अधिकता) रहती है, स्त्रियों की ऐसी धारणा है।

अँगूठे के पीछे बीच की गाँठ पर चौड़ी रेखा गुदाई जाती है, जो **छुल्ला** कहाती है।

§३८८—उँगलियों के सिरे जो नाखूनों के नीचे के भाग होते हैं, **पोरुआ** या **पोटुआ** कहाते हैं। सीधे हाथ की कन्नी उँगली (कनिष्ठा) के पोटुआ में एक बिन्दी या बूँद गुदाई जाती है। इसे '**धर्मचुकटी**' कहते हैं। स्त्रियों का कहना है कि धर्मचुकटी से घर में कभी **दलिहर** (सं० दारिद्र्य) नहीं आता और दान करने का फल तुरन्त मिलता है।

उँगलियों के पीछे की गाँठों के ऊपर एक रेखा और तीन बूँदें गुदाई जाती हैं, जो **बाँक** कहाती हैं।

बाँक—



§३८९—घुटने और एड़ी के बीच में टाँग का नीचे का भाग **पिंडली** या **तिली** कहाता है। तिलियों पर '**खजूर**' नाम का लीला गुदाया जाता है।

खजूर

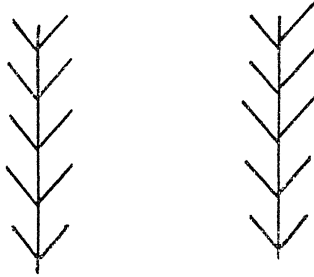

(रेखा-चित्र १७५)

§३९०—एड़ी के ऊपर दोनों ओर की गाँठों को **गट्टा** कहते हैं। 'गट्टा' के ऊपर और तिली से नीचे का भाग **मुराया** कहाता है। मुराये के चारों ओर एक गोल धारी गुदाई जाती है। उसे **नेबड़ी** कहते हैं। यदि उस धारी को दुहरा गुदवाया जाता है, तो वह **खडुआ** कहाती है। पैर के पंजे पर **पुतसतिया** (सं० पुत्रस्वस्तिक > पुत्तसत्थिय > पुतसतिया) व **छुवरिया** गुदाये जाते हैं। स्त्रियाँ प्रायः पाँवों के किनारे-किनारे और पंजों के ऊपर **महावर** गुदाती हैं।

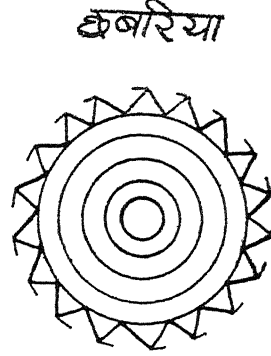
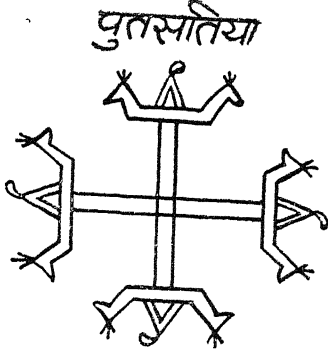

कौआ-सतिया

बुंदका

फुल छबरिया

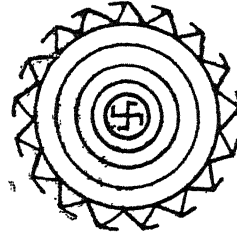
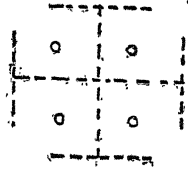
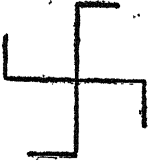

(रेखा-चित्र १७६ से १८० तक)

§३६० (अ)—आँख में बहुत छोटी तिल जैसी सफेदी छड़ कहाती है। बड़ी छड़ को फुली कहते हैं। बड़ी और ऊपर उठी हुई फुली टेंट कहाती है। अपने बड़े-बड़े दोषों पर भी जो ध्यान नहीं देता और दूसरे के मामूली दोषों का भी बखान करता है, उसके सम्बन्ध में लोकोक्ति प्रचलित है—

“अपनौ टेंट तक नाई दीखतु, दूसरे की फुलीऊ दीखल्यै।”

कुछ बड़अरबानियों (स्त्रियों) की आँख में कज (दोष) होती है, किन्तु फिर भी वे अच्छी मानी जाती हैं। यदि किसी स्त्री की आँख की पुतली (आँख का तारा) नाक के पास के कोये में घुस जाती है, तो वह ढेरो कहाती है। ग्रामीण जनों का विश्वास है कि ढेरो सन्तान के ढेर लगा देती है। जिस स्त्री की आँख का तारा नाक के कोए से भिन्न दिशा में दूसरे कोए में घुसता हो, उसे बोर कहते हैं। जिस स्त्री की आँख का तारा आँख के केन्द्र भाग से कुछ हट जाता है या ऊपर चढ़ जाता है, वह भैंड़ी या भैंडी कहाती है।

जिस स्त्री की दोनों आँखों की पुतलियाँ भूरी (बादामी रंग की) होती हैं, वह कंजी कहाती है। जिसके सिर पर बाल न हों, उसे गंजी कहते हैं। सफेद दागवाली स्त्री भुर्रों कहाती है। ग्रामीणों की धारणाएँ और विश्वास ही प्रायः स्त्रियों के सुलक्षणों या कुलक्षणों के विषय में म्याने (प्रमाण) माने जाते हैं। ढेरो चाहे आँख की चितवन में अच्छी न लगती हो लेकिन घरवाले उसे प्यार करते हैं और सास, जिठानी आदि उसका हौप (अ० खौफ़ = डर) भी मानती हैं।

१ अपनी आँख का टेंट तक नहीं दीखता और दूसरे की फुली भी दीखती है।

अध्याय ४

बच्चों और पुरुषों के गहने और बाल

§३६१—छोटे-छोटे बच्चों के पैरों में चाँदी के बने गोल खड़ुआ पहनाते हैं। पाँवों के पतले खड़ुआँ में जब बजनेवाले छोटे-छोटे घुँघुरू जोड़ दिये जाते हैं, तब वह गहना (सं० ग्रह-एक) पैजनी (सं० पादशिजिनी) कहलाता है। गहने को जेवर (फा० ज़ेवर) और चीज (फा० चीज़) भी कहते हैं। बहुत छोटे घुँघुरू को रौना और रवा भी कहते हैं।

§३६२—हाथ के पाँचे (पहुँचा) या करइया (कलाई) में पहना जानेवाला सोने या चाँदी का गहना कड़ा (सं० कटक), खड़ुआ या कड़ला कहाता है। एक लाल मूँगा एक डोरे में (परोकर हाथ की कलाई में बाँध देते हैं, वह लालौरी कहाता है।

§३६३—कमर में छल्लीदार साँकरीनुमा गोल चीज जो चाँदी या सोने की बनी होती है, कौधनी कहाती है। कभी-कभी डोरे की कौधनी में एक लम्बा मूँगा डाल दिया जाता है, वह दुनुआँ कहाता है।

§३६४—बच्चों के गलों में नजर-गुजर के लिए कुछ चीजें पहनाते हैं, जो प्रायः गले के डोरे में डाल दी जाती हैं। शेर के पंजे का नाखून डाल दिया जाता है। इसे बघना^१ या बगनखा (सं० व्याघ्रनख) कहते हैं। गोल चाँदी का छल्ला सूरज और आधा गोल छल्ला चन्दा कहाता है। एक डोरे में चाँदी के बने हुए गोल-गोल पैसे-से पुहे हुए होते हैं; उसे कठुला^२ कहते हैं। यह गले का गहना है। गले से चिपटा हुआ एक भूषण कंठा (सं० कण्ठक) कहाता है। इसके दाने गोल और बड़े होते हैं।

§३६५—गले का एक भूषण गड़ेली (सं० गंडेरिका) होता है। गोल और लम्बी अण्डे के आकार की बहुत छोटी वस्तु गड़ेली कहाती है। इसके बीच में एक कुन्दा होता है। उस कुन्दे में डोरा डालकर गले में पहनाई जाती है। चाँदी की बनी वर्गाकार वस्तु ताबीज कहाती है।

§३६६—कान के नीचे का भाग, जो गाल को छूता है, लौर कहाता है। कनछेदन (सं० कर्णछेदन) पर बालकों की लौर छिदती हैं। इन लौरों के छेदों में कुछ बालक मुरकी, कुछ बारी, कुछ लौंग और कुछ दुर पहनते हैं। ये सब चीजें प्रायः सोने की ही बनती हैं।

एक सोने के तार की दो-तीन चक्करों के साथ गोल बनाया जाता है, उसे 'मुरकी' कहते हैं। बारी (बाली) में इकहरा तार ही गोल कर दिया जाता है।

एक बूँद के रूप में बना हुआ कान का गहना लौंग (सं० लवंग) कहाता है। आँकड़ेनुमा घुँडीदार लटकनी वाली 'दुर'^३ (अ० दुर = मोती) कहाती है। दुर से मिलता हुआ भूषण कुंडल होता है। कुंडल की घुँडी बड़ी और पोली होती है।

^१ "सूरदास प्रभु ब्रजबधु निरखति रुचिर हार हिय सोहत बघना ।"

—सूरसागर, काशी ना० प्र० सभा, १०।११३

^२ "कठुला कंठ वज्र केहरि-नख राजत रुचिर हिये ॥"

—सूरसागर, काशी ना० प्र० सभा, १०।९९

^३ "कंचन के द्वै दुर मँगाइ लिए कहौ कहा छेदनि आतुर को ।"

—सूरसागर, काशी ना० प्र० सभा, १०।१८०

सूर ने भी कृष्ण के कनछेदन के वर्णन में दुर और मुरकी का उल्लेख किया है।^१

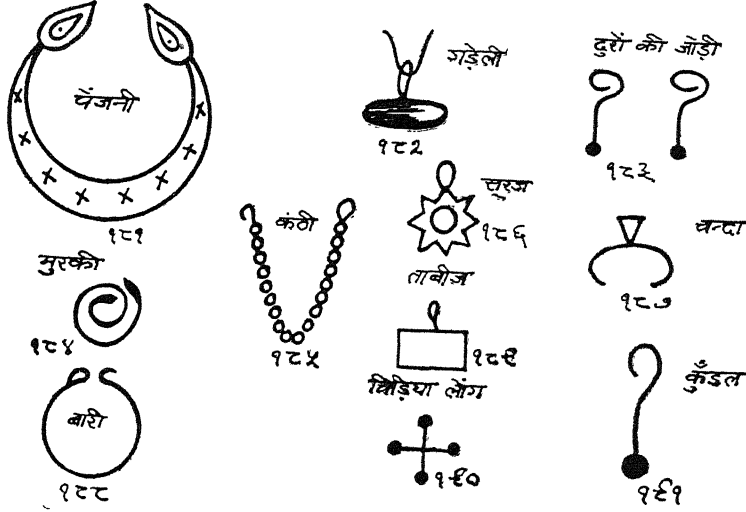

(रेखा-चित्र १२१ से १२९ तक)

§२६७—मोर के पंखों की डंडी **डढ़ीर** कहाती है, और आगे का भाग जिस पर आँख की-सी शकल बनी रहती है, **चँदुआ** कहाता है। डढ़ीर के अन्दर का गूदा निकालकर बालकों के कानों के छेदों में डाल देते हैं। इसे **मोरपेंच** कहते हैं।

§२६८—बालक को नजर न लगे, इसलिए काजर लगाने के बाद उसके माथे पर आड़ा काजर का **टिप्पा** लगा देते हैं, वह **डिठौना**^२, **डिठ बँधना** (सं० दृष्टि-बंधन) या **चखौटा** (मांट में) कहाता है। उसमान कृत चित्रावली (१५४।५; २३४।३) में इसे 'चौखंडा' कहा गया है।

§२६९—जब तक बालक का **मुँडन** (सं० मुगडन) नहीं होता तब तक उसके बाल **लट्टरियाँ**, **जरूले** या **कुल्लियाँ** कहाते हैं। मुँडन के बाद उगे हुए बाल **मुँडीले** कहे जाते हैं। 'जरूले' शब्द के लिए सूरदास ने 'भँडूले'^३ शब्द लिखा है (जट + उल्ल > जड़उल्ल > जडूल + क > जडूला = जड़ अर्थात् गर्भ के पैदायशी बाल)^४।

§४००—बड़ी उम्र के आदमी **कन्नी** (कनिष्ठा) और **अन्नी** (अनामिका) उँगलियों में अँगूठी पहनते हैं। इसे **छाप**, **मुदरी** या **मुदरिया** (सं० मुद्रिका) भी कहते हैं। अँगूठी की भाँति की चाँदी-ताँबे की गोल पत्ती **छल्ला** कहाती है। इँठा हुआ तार जो छल्लेनुमा बना दिया जाता है, **बेड़ा** या **बेदा** (सं० वेष्टक) कहाता है। ये सब उँगलियों में ही पहने जाते हैं।

^१ लोचन भरि-भरि दोऊ माता कनछेदन देखत जिय मुरकी ॥”

वही, १०। १८०

^२ “सिर चौतनी डिठौना दीन्हौँ आँखि आँजि पहिराइ निचोल ॥”

—सूरसागर, काशी ना० प्र० सभा, १०।१४

^३ ‘उर बघनहाँ, कण्ठ कठुला, भँडूले बार,

बेनी लटकन मसि-बुन्दा मुनिमनहर ।’

—सूरसागर, काशी ना० प्र० सभा० १०।१५१

^४ डा० वासुदेवशरण अग्रवाल : हिन्दी के सौ शब्दों की निरुक्ति,

—नागरीप्रचारिणी पत्रिका, वर्ष ५४, अंक २—३, पृ० १०० ।

§४०१—**कौन्ही** (कुहनी) से ऊपर कुछ लोग भादों उतरती चौदश (भाद्रपद शुक्ला चतुर्दशी) को अपनी बाँहों में सोने या ताँबे का एक कड़ा पहनते हैं, जिसे **अन्त** (सं० अनन्त) कहते हैं। इसमें चौदह गोलियाँ-सी बनी रहती हैं। डोरे के अन्त में चौदह गाँठें लगी रहती हैं। उक्त चौदस को **अन्त चौदस** (सं० अनन्तचतुर्दशी) भी कहते हैं।

§४०२—सोने के तारों को ऎँठकर आपस में मिला दिया जाता है, तब एक प्रकार का गले का मर्दाना भूषण बनता है, जिसे **तोड़ा** कहते हैं। सेनापति ने 'तोर' का प्रयोग भूषण-विशेष के अर्थ में किया है।^१

अध्याय ५

स्त्रियों के गहने

§४०३—माथे के गहने **भागवानों** (अमीर लोगों) की स्त्रियाँ माथे, सिर और कान आदि में पहने जानेवाले **गहने** (सं० ग्रहणक) गहनअ) गहना = आभूषण) सोने के ही बनवाती हैं। निर्धन हिन्दुओं तथा मुसलमानों की स्त्रियाँ चाँदी के भी बनवाती हैं। सामने माथे पर पहना जानेवाला **साँकरी** (शृंखला = जंजीर) में लटका हुआ अर्द्धचन्द्राकार रौनोंदार एक आभूषण **वैना**, **लटकन**, **चन्दा** या **टीका** कहाता है। तलुए पर सिर की माँग के ऊपर पहना जानेवाला गोलाकार सोने का एक भूषण **बौरिया**, **सीसफूल**, **बोरला** या **बोल्ला** कहाता है (सं० शीर्षफुल्ल > सीसफूल)। सिर के अग्रभाग का एक भूषण **पँचवैनी** कहाता है। इसमें पाँच लङ्गें होती हैं। इस प्रकार के छोटे-छोटे गहने सामूहिक रूप में '**डूमछल्ला**' कहाते हैं। बड़े-बड़े गहनों को सामूहिक रूप में **गहना-पाता** कहते हैं।

माथे पर दाईं-बाईं ओर एक गहना पहना जाता है, जिसका आकार त्रिभुज का-सा होता है, ओर नीचे घुंड़ीदार छोटे-छोटे रौने लटके रहते हैं। उसे **भुबभुबी**, **भुलनियाँ**, **भिलमिलिया** या **भूमर** कहते हैं। भूमर जोड़े में पहनी जाती है। मुसलमान स्त्रियाँ प्रायः चाँदी की भूमर पहनती हैं। भूमर के ऊपर **सहारा** नाम का गहना पहना जाता है, जो भूमर के बोभ को साधता है। सहारे के आस-पास ही **काँटे** और **भेले** नाम के गहने भी पहने जाते हैं।

सोने की तीन पत्तियों का बना हुआ माथे का एक आभूषण **खौर** कहाता है। एक पत्ती से बना हुआ एक गहना **बन्दनी** या **सिंगारपट्टी** कहा जाता है। स्त्रियाँ प्रायः बन्दनी के साथ ही माथे पर **ढेड़ी**^२ भी पहनती हैं। माथे के ठीक मध्य में सोने की बनी हुई एक बड़ी त्रिन्दी-सी चिपकाई जाती है, जिसे **तिलक** कहते हैं।

^१ 'सौ बारहमासी तोरा तोहि बनि आयौ है।'

—सेनापति : कवित्त-रत्नाकर, हिदी-परिषद् प्रयाग विश्वविद्यालय, तरंग १; छन्द ४४।

^२ "मरियो ठेकेदार गैल में ठाड़ी लुटि गई लँगुरिया।

ढेड़ी लुटी बन्दनी लुटि गई, भूमर ऊपर खड़खड़िया ॥"

(त० कोल में प्रचलित लँगुरिया नामक लोकगीत)

(२५३)

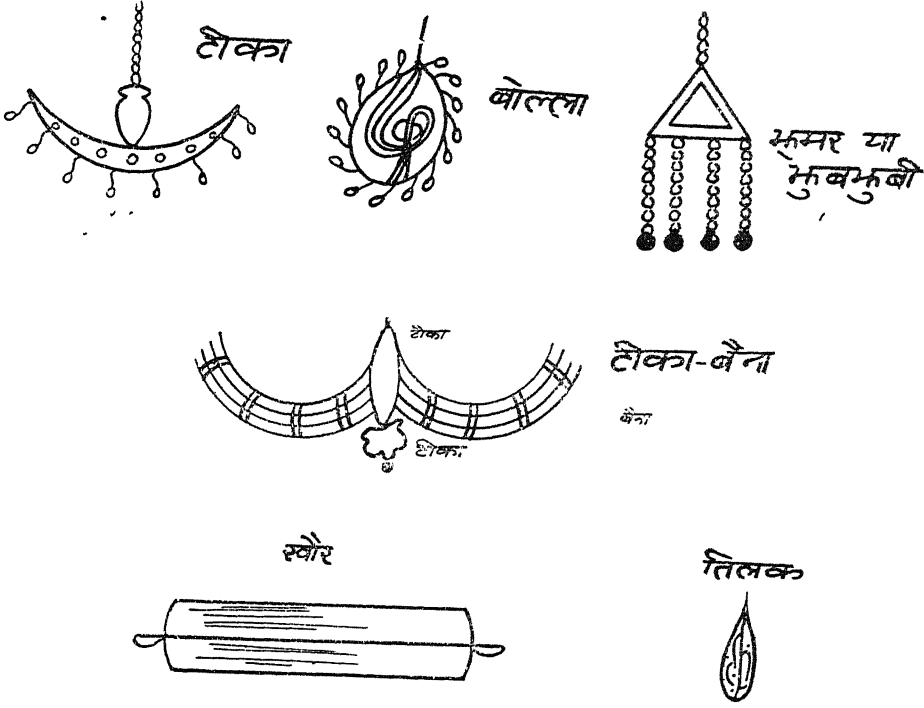

(रेखा-चित्र १६२ से १६७ तक)

§४०४—सिर के आभूषण—सिर के जूड़े के ऊपर एक गोल चक्राकार-सा भूषण पहना जाता है, जिसे जूड़ा कहते हैं। इसमें दो पत्तियाँ निकली रहती हैं, जो चोटी के जूड़े में फँस जाती हैं। ब्याह में बरनी के बालों की चोटी में जो चाँदी या सोने के सरवाँ या सरइयाँकी भाँति एक आभूषण गुँथा जाता है, उसे चोटी कहते हैं। बालों को अपनी जगह जमाये रखने के लिए चोटी के दायें-बायें काँटे भी लगते हैं।

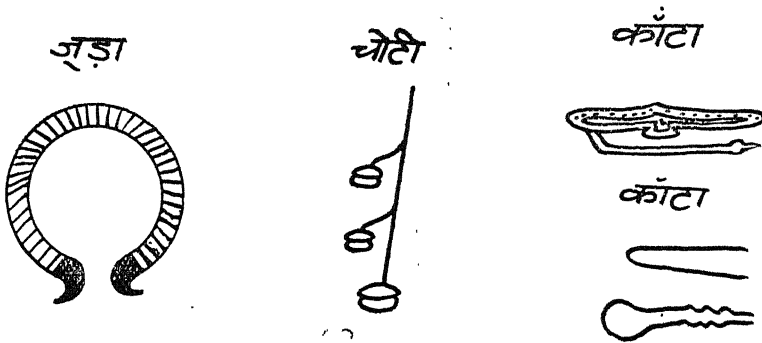

(रेखा-चित्र १६८ से २०१ तक)

§४०५—कान के आभूषण—स्त्रियाँ प्रायः कान के चार भागों में आभूषण पहनती हैं। गाल से चिपटा हुआ कान के बीच का भाग बिचकनी कहाता है। इसमें जो हलके गोल तार का

गहना पहना जाता है, उसे न्नारी या वाली (सं० बालिका^१; सं० वल्ली^२) कहते हैं। वाली के छेद में गूँज (वाली का टेढ़ा सिरा जो छेद में पोह दिया जाता है) लगा दी जाती है। कान की बिचकनी में ही चाँदी का एक गहना पहना जाता है, जिसे गुच्छी कहते हैं। इसमें रौनों का गुच्छा-सा लगा रहता है। कान को टक लेनेवाला एक आभूषण कान कहाता है। कान के नीचे का भाग जो कुछ लटकता हुआ-सा होता है लौर कहलाता है। बहुत-सी सोने-चाँदी चीजें की (गहने) लौरों में पहनी जाती हैं। एक प्रकार की वाली, जिसमें दो मोती पड़े रहते हैं, चीर कहाती है। बुन्दें, कुंडल,

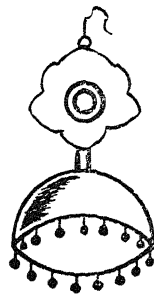

भुमक्ती

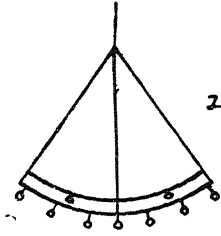

भाला



गुच्छी



गुच्छी

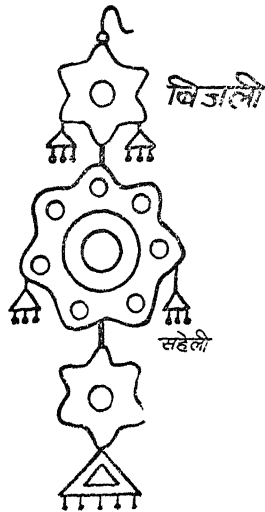

विजली

सहेली

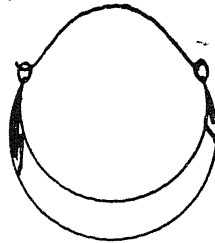

वाला



कुंडल

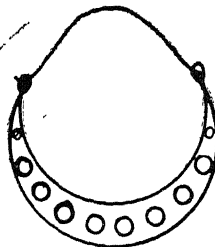

विजली



बुंदा

(रेखा-चित्र २०२ से २१० तक)

^१ बाण ने वाली के लिए 'बालिका' शब्द लिखा है।

—हर्षचरित, निर्णयसागर, पंचम संस्करण, पृ० १४७, १६६।

^२ पाणिनि के सूत्र 'चतुर्थी तदर्थे' (अष्टा० ६।२।४३) की वृत्ति में काशिकाकार वामनजया-दित्य ने 'वल्लीहिरण्यम' (= वाली के लिए सोना) सामासिक पद लिखा है।

—काशिका, चौखम्बा संस्कृत पुस्तकालय, सन् १९५२, पृ० ५२२।

तरकी, भूमकी, खटका, भाले, विजली और करनफूल आदि आभूषण लौरों में ही पहने जाते हैं। बाण ने कान के एक भूषण के लिए 'कर्णपूर' शब्द का उल्लेख किया है।^१

तरकी की बनावट रौनोंदार टौप्स की भाँति होती है। भूमकी उलटी छोटी कटोरी-सी होनी है, जिसमें नीचे रौने लटके रहते हैं। सोने या चाँदी की छोटी-सी गोल प्याली में एक शीशा जड़ा रहता है। कान का वह आभूषण टैटी या करनफूल कहाता है। इसके आगे का भाग ढाल या फूल कहलाता है। पीछे के हिस्से को डौँड़ी कहते हैं।

कान का मध्य भाग, जो लौर के ऊपर होता है, गोखरू कहाता है। इसमें बाला (मोटी और बड़ी वाली) पहना जाता है। एक धनुषाकार आभूषण गोसा (फा० गोश = कान) कहाता है, जो कान को चारों ओर से घेर लेता है।

§४०६—नाक के आभूषण—नाक के नीचे बीच के जोड़ में बुलाक पहनी जाती है। नाक के नथुए की बाईं ओर की खाल में नथ (वाली की भाँति का एक भूषण) पहनी जाती है। एक प्रकार की नथ को, जिसमें मोती और लालौरी (एक प्रकार का लाल मूँगा) पड़ी रहती है, बेसर^२ कहते हैं। बेसर की गूँज को छेद में डाल देते हैं। किसी-किसी नथ में छेद के पास गोल तार के अन्दर मोती लगा देते हैं। उसे 'भलुका' कहते हैं। भलुके की नथ भलुकिया नथ कहाती है।

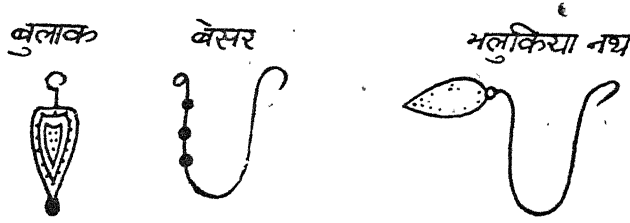

(रेखा-चित्र २११ से २१३ तक)

४०७—नाक में लौंग, पौंगनी और सेंटा भी पहना जाता है। लौंग एक घुंडी या बूँद-

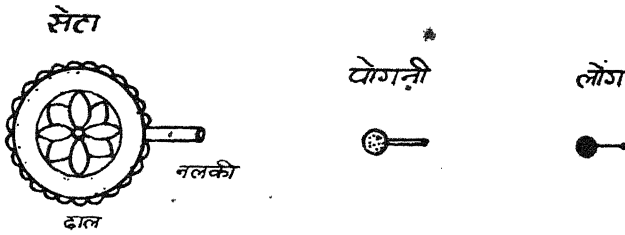

(रेखा-चित्र २१४ से २१६ तक)

^१ जिस समय कुलवर्धना दासी रानी विजासवती के गर्भ का समाचार राजा तारापीड और मंत्री शुक्रनास को सुनाती है, उस स्थल पर बाण ने कादम्बरी में 'कर्णपूर' शब्द का उल्लेख किया है—

“नील कुबलय कर्णपूर-शोभाम् ।”

—काम्दंबरी, राज्ञी गर्भवार्तागम, सिद्धान्त वि० कलकत्ता, पृ० २६३ ।

^२ “नाक बास बेसरि लह्यौ, बसि मुकुतनु कै संग ।”

—जगन्नाथदास 'रत्नाकर' (संपादक) : बिहारी-रत्नाकर, दो० २० ।

सी होती है। लौंग से बड़ी **पौंगनी** और पौंगनी से बड़ा **सैंठा** होता है। **सैंठा** नाक के आगे के भाग में गोल-गोल बूँदोंदार काफी बड़ा दिखाई देता है।

'सैंठा' में तीन अंग होते हैं। फूल-सा भाग **ढाल**, पोली डंडी **नलकी** और नलकी में लगने-वाली टोपीदार कील **पल्ला**, **डाट** या **ठेंठी** कहाती है।

दाँतों में सामने लगनेवाला एक भूषण **चौप** कहाता है।

४०८—**गले में बँधनेवाले गहने**—गले से चिपटकर बँधनेवाले आभूषण **पाटिया**, **चिक**, **गुलीबन्द**, **कंठा** और **टुस्सी** हैं। चिक, गुलीबन्द और टुस्सी, ये तीनों गहने सोने के होते हैं, और मखमल के कपड़े पर डोरों से पुहे हुए रहते हैं। चिक के **पल्ले** (पत्ते) वर्गाकार और गुलीबन्द के आयताकार होते हैं। उन पत्तों पर फूल तथा जुड़वाँ बूँदकियाँ बनी रहती हैं। टुस्सी में तीन-तीन जुड़वाँ सोने के मोती खड़ी हालत में लड़ों में पुहे हुए रहते हैं। चिक के बीच में एक पत्ता-सा लटकाया जाता है, जिसे **जुगनू** कहते हैं। गुलीबन्द और टुस्सी के बीच में नगों का जड़व होता है। गुलीबन्द से मिलते-जुलते गले के गहने **टीप** या **गुलचीप** और **टिमनी** भी हैं।

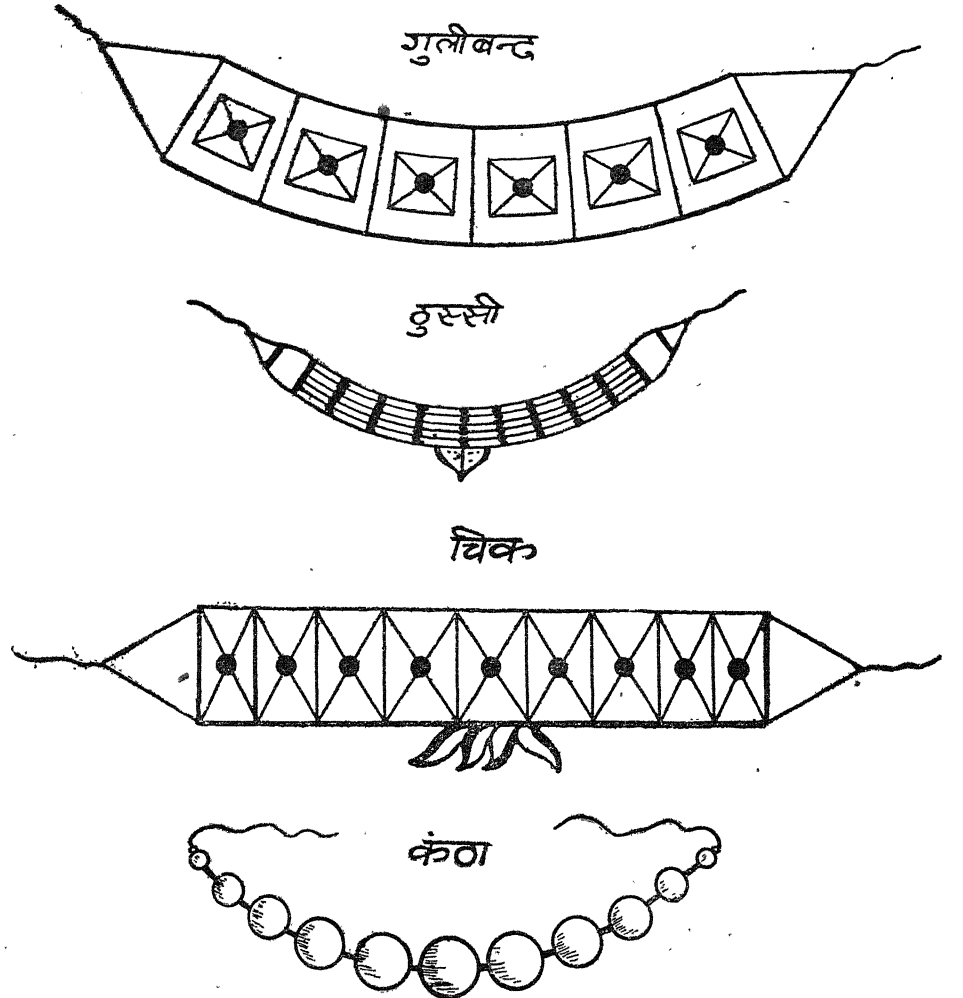

§४०६—गले में लटकनेवाले भूषण—सोने के आभूषणों में एक जो सोने के ठोस लट्टे की बनती है, हँसली कहाती है। इसके बनाने में ताँबे के लट्टे के ऊपर सोने का पत्तुर (सं० पत्र) भी चढ़ा दिया जाता है। पाँच मूँगाँ (गोल दाना) की कंठी पचमनिया और तीन की तिमनिया कहाती है।

माला के दानों की भाँति सोने के दाने जिन डोरों में पुहे हुए रहते हैं, वे कई नामों से पुकारे जाते हैं। आकृति की भिन्नता के कारण उनके नाम भी अलग-अलग हैं। जौमाला या चम्पाकली, शंखमाला, मोहनमाला, आममाला, मटरमाला, आदि मालाओं के ही नाम हैं। चम्पाकली के बीच में लटकता हुआ जुगनू जो काफी बड़ा होता है, जुगना या उरवसी^१ कहाता है।

हारों में औकल-धौकल हार, कैरीहार, चंदनहार और मौलसिरीहार प्रचलित हैं। दुलरी, तिलरी, चौलरी और पचलरी नाम के गहने लड़कों के बने हुए होते हैं। 'चौलरी' एक प्रकार का चार लड़ियों का हार ही है। दुलरी के सम्बन्ध में कहावत है—

“घर में नाहिं नौन की डरी। बहुअरि माँगे नथ दुलरी ॥”^२

सीतारामी, रामनौमी, पाटिया-और हमेल (अ० हमायल) भी गले में शोभा बढ़ाने-

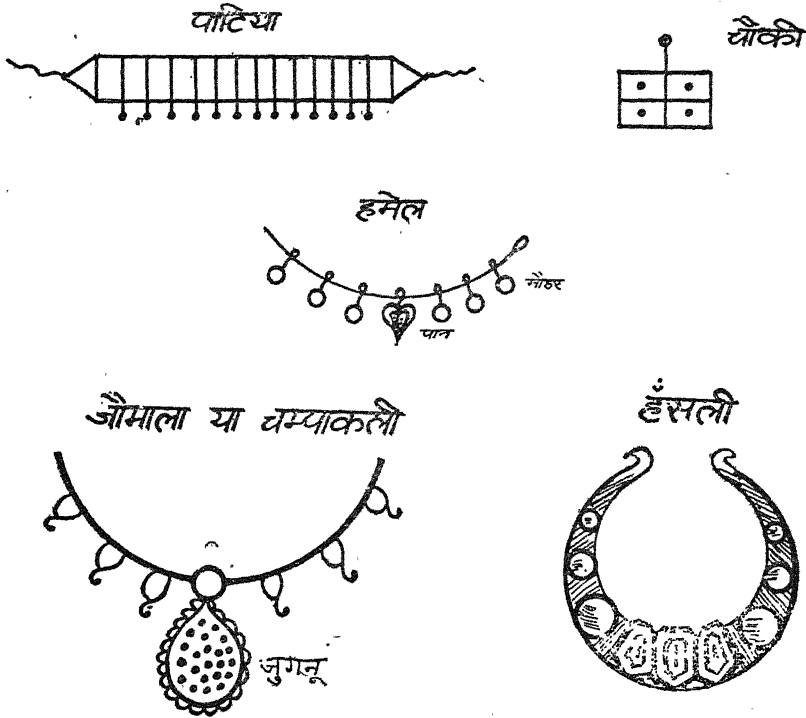

(रेखा-चित्र २२१ से २२५ तक)

^१ “तू मोहन के उरवसी हवै उरवसी-समान।”

—बिहारी रत्नाकर, दो० २५।

^२ घर में नमक की डली भी नहीं है, परन्तु स्त्री पहनने के लिए नथ और दुलरी माँगती है।

वाले भूषण हैं। सीतारानी और रामनौमी में तीन-तीन या चार-चार लर (लड़ियाँ) होती हैं। पाटिया में रौनेदार आयताकार पत्ते होते हैं। हमेल एक डोरे में पुही रहती है। इसमें चाँदी के रूपों या सोने की मोहरों में कुन्दे जड़ दिये जाते हैं और उन कुन्दों में डोरा पोह दिया जाता है। बीच में एक पान या चौकी^१ (चौकोर ठप्पा) डाल दी जाती है। पान या चौकी में दायें-बायें एक-एक नली लगी रहती है, जिसे करेली कहते हैं।

गले में पहना जानेवाला जनाना तावीज 'तौकी' कहाता है। सूर ने इस शब्द का प्रयोग अपने सूरसागर में किया है।^२

§४१० कमर का गहना—कमर का एक ही गहना है, उसे कौंधनी कहते हैं। यह सोने या चाँदी की ही बनती है। इसे तगड़ी और पेटी भी कहते हैं। चाँदी की कौंधनी (सं० काय-बंधनी) बड़ी टेहल (भारी) बनती है। इसमें छोटी-छोटी कड़ियाँ जोड़कर लर (लड़) बनाई जाती हैं। पाँच-पाँच या सात-सात के लगभग लड़ों को जहाँ-तहाँ मच्छी-थप्पियों (पत्तियों) से जोड़ दिया जाता है और झुब्रे लटकाये जाते हैं। सामने नाभि के नीचे, इसमें एक चौड़ा और भारी पत्ता लगाया जाता है, जिसे थऱा या ठऱा कहते हैं। थप्पे के दूसरी ओर का सिरा 'ठोक' कहाता है। थप्पे और ठोक के कुन्दों को मिलाकर पेच (एक घुंडीदार चाँदी की कील जिसमें चूड़ियाँ कटी होती हैं) डाल दिया जाता है।

कौंधनी

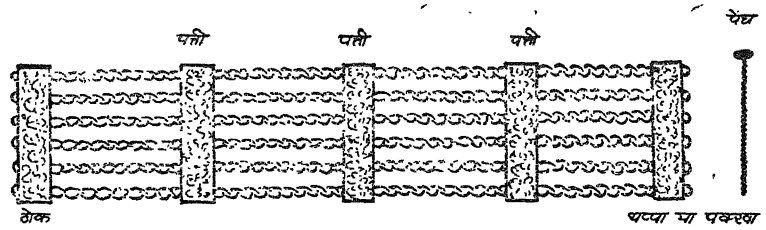

(रेखा-चित्र २२६)

प्लाट के अनुसार 'तगड़ी' शब्द की व्युत्पत्ति सं० तागरिका > प्रा० तागड़िआ से है। एक तगड़ी (कौंधनी) डूंगेदार भी होती है। डूंगेदार तगड़ी में झल्लर की भाँति लड़ी लटकती है।

§४११—पाँवों में पहनने के गहने—पैरों के सब गहने प्रायः चाँदी के ही बने होते हैं। चाँदी के तार के बने हुए गोल-गोल भूषण जो पैर में पहने जाते हैं, लच्छे कहाते हैं। इसके कई प्रकार हैं, जिनके नाम इमरतिया, घुँघरुआ, फैनिया और सूतिया लच्छे हैं। पाँव का एक भूषण छड़ा होता है। यह एक अंगुल चौड़ी पत्ती का गोल होता है, जिस पर गड्ढेदार रेखाएँ होती हैं।

फूलपत्ती का चौड़ा और गोल आभूषण जो दोनों पैरों में एक-एक पहना जाता है, छैलचूरी या छैलचूड़ी कहाता है। इसे बेलचूड़ी भी कहते हैं। छैलचूड़ी से पतला भूषण चमकचूड़ी कहाता है। ये दोनों पाँवों में ६-६ या ८-८ पहनी जाती हैं। लच्छे में जब कुन्दे

^१ "चौकी मेरी देह तू सँजोग कोई लाल कौं।"

—सेनापति कृत कवितरत्नाकर, प्रयाग विश्वविद्यालय, १। ७६

^२ "बहुँटा, करकंकन, बाजूबंद एते पर है तौकी।"

—सूरसागर, काशी ना० प्र० सभा, १०। १५४०

लगाकर घुंघरू डाल दिये जाते हैं, तब वह **अनौखा** कहाता है। अनौखा एक-एक ही पहना जाता है। छैलचुड़ी के बराबर चौड़ाई वाला भूपण जिनमें घुंघरू पड़े रहते हैं, **छागल** कहाता है। यह भी एक-एक ही पहना जाता है।

पोला खड्डा जो चलने में बजता है, **भाँभन** कहाता है। पतला भाँभन 'भामर' कहाता है। भामरें प्रायः मुसलमान-स्त्रियाँ पहनती हैं। पतली भामर-सी जो पाँव से चिपटी रहती हैं, **पैजनी** (सं० पादशिजनी) कहाती है। ठोस चाँदी के लट्ठे से बने हुए, जिनके सिरों पर मोटी-मोटी घुंडियाँ बनी रहती हैं, **खड्डा** (सं० खटू) कहते हैं। भाँभन और खड्डा पैरों में एक-एक ही पहना जाता है।

कड़ियोंदार पट्टी और रौनों की बनी हुई वस्तु **रमभोल** कहाती है। इले **गूजरी** (अत० और अन्० में) या **जेहरि** (सादा० में) कहते हैं। **पाइला**, **पाइजेव** और **रेशमपट्टी** भी इसी का नाम है। यह पाँवों में एक-एक ही पहनी जाती है। पाइजेव की भाँति का गहना जो चाँदी की ४-५ लड्डों का बना हुआ होता है, **चरनपदम** या **चरनचाप** कहाता है।

'गूजरी'^१ शब्द का प्रयोग सेनापति ने और 'जेहरि'^२ का सूरदास, ने अपने ग्रन्थ में किया है। अगर पाइजेवों में घुंघरू न पड़े तो वे **गुलसनपट्टी** कहाती हैं। हलकी गुलसनपट्टी जो एक लड़की ही हो, **तोड़ियाँ** कहाती है। गुलसनपट्टी में कई जोड़ होते हैं। प्रत्येक जोड़ **फरी** या **टिकरी** कहाता है।

पाँव के आभूषण (चाँदी के)

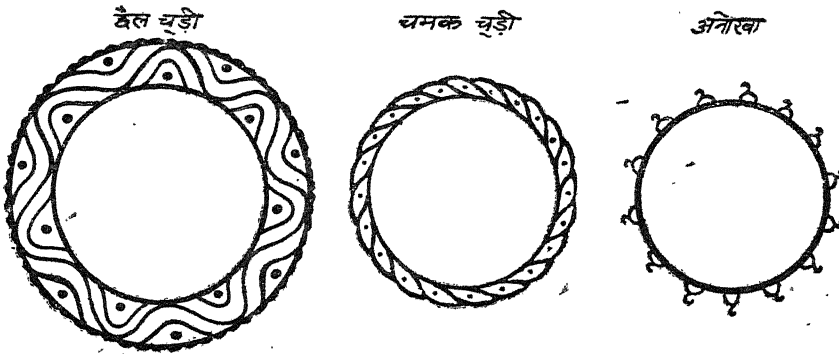

(रेखा-चित्र २२७ से २२९ तक)

§४१२—पाँवों के अँगूठों और उँगलियों के गहने—पैर की उँगलियों में पहनने का एक छोटा-सा गहना **बिड़िया**, **बीड़िया** या **बिछुआ** कहाता है। इसे **सुहागिल** (सधवा) स्त्रियाँ ही पहनती हैं। ये चाँदी, पीतल आदि धातुओं के बने होते हैं।

चाँदी के अर्द्धचन्द्राकार पत्ते में नीचे एक डॉड़ी (डंडी) लगी रहती है। इसे **अनवट** कहते हैं। यह पैर के अँगूठे में पहना जाता है। यदि ऊपरी भाग कुछ उठा हुआ बना दिया जाता है और नीचे अनवट की भाँति की डंडी रहती है, तो उसे **गुठिला** कहते हैं।

^१ "गूजरी भनक माँक सुभग तनक हम देखी एक बाला रागमाला-सी लसति है।"

—सेनापति : कवित्त रत्नाकर, प्रयाग विश्वविद्यालय, १।१८

^२ "छुद्रवटिका पग नूपुर जेहरि बिड़िया सब लेखी।"

सूरदास : सूरसागर, काशी ना० प्र० सभा, काशी, प्रथम संस्करण, १०।१५४०

स्त्रियों के पाँवों की उँगलियों में जो छल्ले पड़े रहते हैं, उनके ऊपर एक-एक कुन्दा लगा रहता है। उनमें होकर एक साँकरी (जंजीर) डाली जाती है। उन कुन्दों सहित छल्लों और साँकरी को साँकरछल्ली कहते हैं। अँगूठे (सं० अंगुष्ठ) के लिए जनपदीय बोली में गूँठा भी कहते हैं। किसी के आगे अँगूठा दिखाना “सींग दिखाना” या “सिंगट्टा दिखाना” कहाता है। सींग दिखाकर किसी को बिराया (चिढ़ाया) भी जाता है। किसी को तुच्छ या नगण्य समझने के अर्थ में “सींग पर समझना” एक मुहावरा भी प्रचलित है। पाँवों की उँगलियों में विशेष प्रकार के चौड़ी पत्ती के छल्ले पहने जाते हैं, जो चुकटी कहाते हैं।

§४१३—बाँह में कुहनी से ऊपर पहनने के गहने—कुहनी से ऊपर पहने जानेवाले भूषण सोने अथवा चाँदी के ही बनते हैं। दाईं मोड़ का मुड़ा हुआ गोल आभूषण बलडाँड़ा या टड्डा कहाता है, त० मॉट में इसे ‘बहुँटा’ भी कहते हैं। मुड़ा हुआ गोल लट्टा बरा कहाता है। चौड़ी पत्तियाँ, जिन पर बूँदें होती हैं, डोरे में पुही रहती हैं। ये बाजूबन्द कहाती हैं। नीचे एक लटकते हुए डोरे में घुएड़ी पड़ी रहती है, जिसे जंग कहते हैं। जंग वाजूबन्द के साथ रहती है। लम्बी-लम्बी गँडेलियाँ-सी जब डोरे में एक दूसरी के नीचे पोह दी जाती हैं, तब ‘जोशन’ कहाती है। बाँह में इकनगा और नोनगा या नौरतन नाम के गहने भी पहने जाते हैं। ये जड़ाऊ होते हैं।

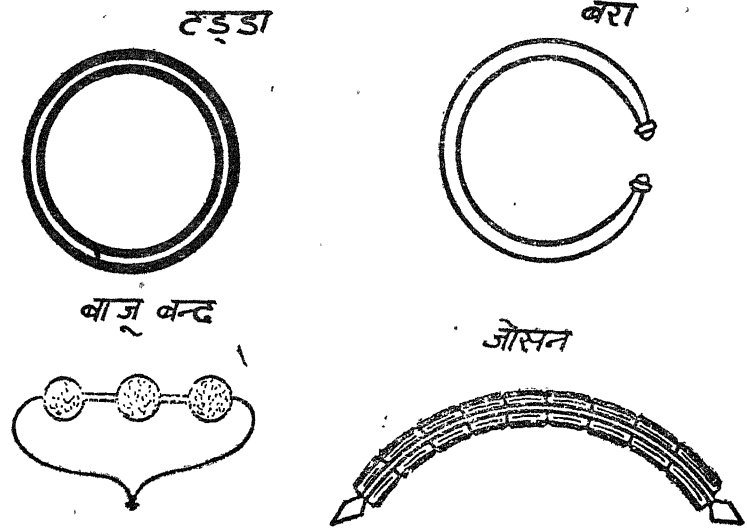

(रेखा-चित्र २२० से २३३ तक)

‘बरा’ और अन्त (सं० अन्नन्त) की आकृति एक-सी ही होती है। इन्हें स्त्री-पुरुष दोनों ही पहनते हैं। वाल्मीकि रामायण में संभवतः ‘बरा’ जैसी वस्तु के लिए ही ‘केयूर’^१ शब्द आया है।

“^१ नाहं जानामि केयूरे नाहं जानामि कुण्डले ।

नूपुरेत्वभिजानामि नित्यं पादाभिवन्दनात् ॥”

—वाल्मीकि रामायण, किष्किन्धा काण्ड, ६।२२

§४१४—**पहुँचे के गहने**—काँच की चूड़ियों के साथ-साथ पहुँचे में स्त्रियाँ कई सोने या चाँदी के गहने पहनती हैं। चाँदी का बना हुआ गोल खड्डा-सा जिसके ऊपर गोलियाँ-सी जमी रहती हैं, **डार** या **दूआ** कहाता है।

एक गोल आभूषण जो चाँदी का होता है **परीबन्द**, **जहाँगीर**, **छन** या **बंगली** कहाता है। इस पर फूल और गोल-गोल रुपये-से बने रहते हैं। 'बंगली' को भोजपुरी में 'बैंगुरी' कहते हैं। यही शब्द अँगरेजी में 'बैंगल' है। बंगली प्रायः चूड़ियों के बीच में पहनी जाती है।

पहुँचे में कुहनी की ओर सबसे पीछे **पछेली** रहती है। गोल चौड़ी पत्ती पर मक्का के-से दाने जमे रहते हैं; वह भूषण '**करा**' कहाता है। खड्डियों (सं० खट्टक) की भाँति प्रत्येक हाथ में एक-एक पहना जाता है। ये सब गहने प्रायः चाँदी के ही होते हैं।

पहुँची सोने की होती है। एक कपड़े पर पोली गोलियाँ-सी डारे से पुरी होती हैं। सोने की फूल-पत्ती और कड़ियों की लड़ों से फूलदार **दस्ताने** बनाये जाते हैं। जौ की भाँति के दानों के दस्ताने **सुमिरन** कहाते हैं। नौ दानों की बनी हुई छोटी पहुँची **नौगरी** कहाती है। दानों की शकल के आधार पर पहुँची की कई किस्में हैं— **इलाइचिया**, **मौलसिरिया**, **लौंगिया** और **पहलदार**।

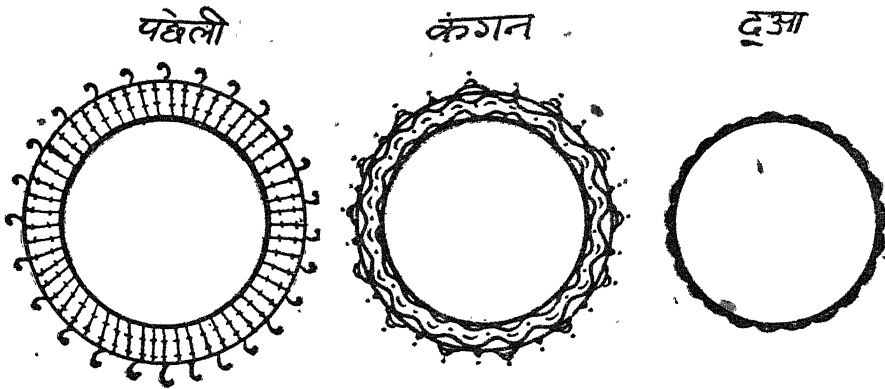

चहेदन्ती

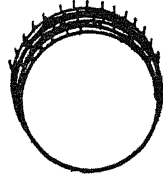

करा

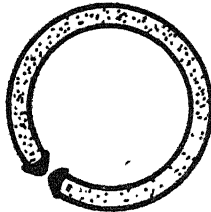

पहुँची



एक प्रकार का खड्डा जिस पर बाल से उठे रहते हैं, कंगन या ककना कहाता है। इसे गजरा भी कहते हैं। गजरे के पास बंद भी पहना जाता है। ककने से मिलता-जुलता एक गहना चूहेदन्ती कहाता है, जिस पर छोटे-छोटे बालों की भाँति तार उठे रहते हैं।

गजरे के सम्बन्ध में एक कहावत है—

“बाजूबन्द पछेली और हाथ कौ गजरौ।
अपने-अपने टिमाक के लैं सास-बहू कौ भगरौ ॥”^१

§४१५—हथेली के पीछे पहनने के गहने—पहुँचे और उँगलियों के बीच में चाँदी का एक फूल और उसमें लगी हुई साँकरी पहनी जाती है। इस हथफूल और हथसंकरी कहते हैं।

§४१६—अँगूठे और उँगलियों के गहने—उँगलियों में अँगूठी, छाप या मुद्रिया भी पहनी जाती है। बाँक, पोरुआ, छल्ला और बेड़ा भी उँगलियों में ही पहने जाते हैं। पोरुआ को चुटकी छल्ला भी कहते हैं। एक गोल भूषण जिसमें शीशा लगा रहता है, आरसी कहाता है। इसे स्त्रियाँ बायें हाथ के अँगूठे में पहनती हैं। आरसी (सं० आदर्शिका) की भाँति मुसलमानियों में गुस्ताने की रिवाज है। गुस्ताना एक अँगूठी की तरह का होता है, जिसके पत्ते पर ऊँची उठी हुई रौनेदार गुच्छियाँ लगी रहती हैं।*

अँगूठे और उँगलियों के गहने

आरसी

अँगूठी

गुस्ताना

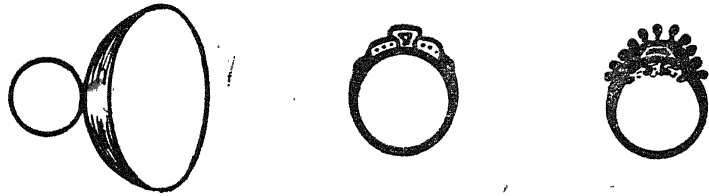

(रेखा-चित्र २४० से २४२ तक)

रौने को रवा या घुँघरू भी कहते हैं। ये बजरिया, मटरुआ और बाजने या चौरासिया (दो कटोरियाँ-सी मिलाकर जोड़ दी जाती हैं, तो वे चौरासी घुँघरू कहे जाते हैं) नाम से भी पुकारे जाते हैं। बजरिया घुँघरू ठोस होते हैं, आकार में बाजरे के समान। मटरुआ घुँघरू पोले और गोल होते हैं। उनकी शकल मटर के दानों के समान होती है। कंदिया, काड़िया, कलसादार और चिरदया नाम के भी घुँघरू होते हैं। दो पत्तों के चपटे और किनारीदार बड़े घुँघरू कलवाये कहाते हैं। जिन घुँघरुओं में नोक निकली हुई होती है, वे चाँचिया कहाते हैं। लम्बे घाट के जिनमें कुछ टेढ़ होती है, उन घुँघरुओं को बाँकदार कहते हैं।

^१ बाजूबन्द, पछेली और गजरे को पहनने के लिए सास और बहू दोनों अपने-अपने शृंगार के हेतु भगड़ा करती हैं।

अध्याय ६

भोजन

§४१७—भोजन के लिए सामान्यतः रोटी^१ और रसोई (सं० रसवती) कहा जाता है। भोजन करने के लिए 'पाना' और 'जीमना' क्रियाएँ प्रचलित हैं। यदि किसी कारज (उत्सव या संस्कार) के समय कई मनुष्य मिलकर भोजन करते हैं, तो वह पाँति (सं० पंक्ति, प्रा० पति) कहाती है। स्वाद में जल्दी से कोई चीज खाना चाँड़ना^२ कहाता है।

दिन भर में भोजन तीन समय किया जाता है। प्रत्येक समय को छाक कहते हैं। प्रातः का भोजन कलेऊ, दोपहर का रोटी और साँभ (सं० सन्ध्या) का ब्यारू (सं० विकाल > वित्राल > ब्याल + उक = ब्यालू > ब्यारू) कहाता है।

प्रायः किसानों की स्त्रियाँ खेत पर ही किसानों के लिए क्वार के महीने में रोटियाँ ले जाती हैं। वह भोजन भी छाक कहाता है। सर ने भी इसी अर्थ में 'छाक'^३ शब्द का प्रयोग किया है। यात्रा करते समय गैल (मार्ग) में जो भोजन काम आता है, उसे टोसा (फा० तोशा) कहते हैं। संस्कृत में इसके लिए 'पाथेय' और 'संबल'^४ शब्द आते हैं। पं० नाथूराम शंकर शर्मा 'शंकर' ने अपने एक पद में 'टोसा'^५ शब्द का प्रयोग किया है।

एक बार में रोटी का जितना टुकड़ा मुँह में दिया जाता है, वह कौर या गसा कहाता है (सं० कवल > कवर > कउर > कौर)। 'गसा' शब्द सं० ग्रास से व्युत्पन्न है। रोटी के बहुत छोटे टुकड़े को टूँक कहते हैं। टूँक पूरी रोटी के चौथाई भाग (चतुर्थांश) से भी कम होता है।

कच्चा भोजन (दाल, रोटी, कढ़ी, चावल, खिचड़ी आदि) सकरा और पक्का भोजन (पूड़ी, परामठे, साग, भाजी आदि) निखरा कहाता है। भूखा घुटघुटानेवाला आदमी यदि रोटी देख ले, लेकिन किसी कारण खाने की इच्छा होने पर भी खा न सके तो वह आँतमा—ओजा कहाता है। चैत-बैसाख के महीने में खेत में से प्रथम बार काटे हुए जौओं की रोटी "आरमनौ" कहाती है।

§४१८—रोटी के लिए आटा माँड़ना—चून (आटे) में पानी मिलाना 'सानना' कहाता है। आटा सानने के उपरान्त उसे मुट्टियों से दाबते हैं। यह क्रिया गूँधना कहाती है।

^१ हेमचन्द्र ने देशीनाममाला (वर्ग ७। छन्द ११) में चावल के आटे के लिए 'रोट' शब्द लिखा है।

^२ 'बिरह सैचान भँवै तन चाँड़ा ।'

—डा० माताप्रसाद (संपा०) : जायसी ग्रन्थावली, पदमावत, ३५०।७

^३ 'जाति-पाँति सब की हौं जानौं, बाहिर छाक मँगाई ।'

'सूरदास प्रभु सुनि हरषित भये घर तैं छाक मँगाइ ।'

—सूरसागर, काशी ना० प्र० सभा, प्रथम आवृत्ति, १०।४४४

^४ संबल, सम्बल, शंबल, शम्बल—संस्कृत के इन चारों शब्दों का अर्थ पाथेय अर्थात् टोसा ही है।

^५ 'चञ्जने की तैयारी कर लै । टोसा बाँधि गैल को धर लै ।

हालाहाल बिदा की बिरियाँ को पकवान बनावैगौ ॥'

(शंकर, अनुरागरत्न)

गूँधने से आटे में जो लचीलापन पैदा होता है, उसे **लोच** कहते हैं। लोच आने के बाद हथेली के किनारे से आटे को बार-बार तोड़ते और मिलाते हैं। यह क्रिया **ईछना** कहाती है। प्रायः मक्का, बाजरा आदि के आटे ही ईछे जाते हैं। ये सब क्रियाएँ **माँड़ना** के अन्तर्गत ही हैं। पूरी-कचौड़ी आदि के लिए माँड़े हुए आटे को **लूँड** कहते हैं। उस लूँड में से तोड़े हुए आटे के टुकड़े को **लोई** (सं० लोप्तिका) कहते हैं। लोई को चकरे पर बेलकर **पूरी** या **परामठे** बनाते हैं। रोटी की लोई को हाथ से ही बढ़ाते हैं। यह क्रिया **पबना** कहाती है।

§४१६—भोजन की क्रिमें (पक्वान) —‘पूरी’ या ‘पूड़ी’ शब्द के लिए मोनियर विलियम्स कोश में ‘पोलिका’ शब्द लिखा है। पाइअसद्महएणवो कोश में भी ‘पूरी’ के लिए सं० पोलिका और प्रा० पोलिआ शब्द हैं। सं० पोलिका > पोलिआ > पोली > पौली > पूली > पूरी—यह विकास-क्रम सम्भव है।

परामठों को **पल्ला**, **टिक्कर** या **कटौरा** (सादा०) भी कहते हैं। **कचौड़ी** का बड़ा रूप **बेड़ई** कहलाता है। मूँग या उर्द की कच्ची पिसी दाल को **पिठी** या **पिट्ठी** (सं० पिष्टिका) कहते हैं। सं० पिष्टिका > पेट्टिआ > पेट्टि > पिट्टी > पिठी यह विकास-क्रम सम्भव है। **कचौड़ी** और **बेड़ई** में पिठी भरी जाती है। डा० सुनीतिकुमार चटर्जी के मतानुसार ‘कच’ शब्द का अर्थ ‘दाल’ है। ‘कचौड़ी’ शब्द के मूल में यही ‘कच’ शब्द है। सं० कचपूरिका > कचउरिआ > कचौरी—यह विकासक्रम संभव है।

उर्द की सूखी दाल, चक्की द्वारा जो दरदरी पीस ली जाती है, **धाँस** कहाती है। धाँस भी पानी में गलाकर कचौड़ियों में भरी जाती है।

मैदा की पूड़ियाँ **लुचई** कहाती हैं। आटे की छोटी और बहुत पतली पूड़ी **खीकरी** कहाती है। आटे की बड़ी और मोटी मॉमनदार पूड़ी को जब खाँड में पाग दिया जाता है, तब वह **सोहार**^१, **सुहार** या **टिकरी** कहाती है। आटे में पड़ा हुआ घी या तिल का तेल **मॉमन** कहलाता है।

§४२०—मादों लगती **नौमी** (भाद्रपद कृष्णा नवमी) को **गाजें** (सफेद सूत के धागे-विशेष) खुलती हैं। उस दिन एक मीठी पूड़ी सवा पाव या ढाई पाव आटे की बनती है। उसे **ल्होल** या **गजरोटा** कहते हैं। क्वारी लड़की का गजरोटा सवा पाव (पाँच छटाँक भर) का और ब्याही हुई का ढाई पाव (दस छटाँक भर) का बनता है। गजरोटों को लड़कियाँ और स्त्रियाँ ही खाती हैं। लोकोक्ति प्रसिद्ध है—

“गाज कौ बनौ गजरोटा । बाप खाइ न बाप कौ बेटा ॥”^२

गेहूँ के मीठे आटे के बने हुए और घी में सिके हुए गोल-गोल छल्लों की भाँति का **पक्वान** (सं० पक्वान) **गुना** कहाता है। भीगे हुए गेहूँओं की मिंगी से बनी हुई गोल टिकियाँ **अँदरसे** कहाती हैं। बाजरे के आटे की बनी हुई और घी या तेल में सिकी हुई छोटी और गोल वस्तु **टिकिया** कहाती है। पहले पानी में फिर घी या तेल में सिकी हुई कचौड़ी **फर** कहाती है।

^१ ‘हार के सरोज सूकि होत हैं सुहार से ।’

—उमाशंकर शुक्ल (संपादक) : सेनापति कृत कवित्तरत्नाकर, हिंदी परिषद् इलाहाबाद, १९५२

^२ गाज खुलने के उपलक्ष्य में बने हुए गजरोटे को न बाप खाता है और न बाप का बेटा खाता है।

बेसन (चना का आटा), गेहूँ का आटा या मूँग की दाल की पिठी को पतली करके पानी में धोल लिया जाता है और उसमें गुड़ मिला दिया जाता है। इस धोल 'को फैन (सं० फेन^१) कहते हैं। इस फैन को तवे या कढ़ाई में फैलाकर जो परामठेनुमा पकवान सेका जाता है, वह **चीला** कहाता है। इसी प्रकार फेन तैयार करके **पूआ** और **मालपूआ** (देश० मल्लय + सं० पूपक) भी बनते हैं। 'पूआ' शब्द सं० पूपक से व्युत्पन्न है। हेमचन्द्र ने पूए के अर्थ में 'मल्लय' (देशी नाममाला) ६।१४५) शब्द लिखा है।

त्रिभुजाकार पकवान **सकलपारा** कहाता है। सकलपारों की भाँति का **अलोना** (सं० अलवणक) पकवान जो **खजूरिहाई** (श्रावणी से एक दिन पहले का त्योहार) को होता है, **खजूरा** कहाता है। नमकीन और मीमनदार सकलपारे **मठरी** कहाते हैं। जमे हुए हलुए को काट-काटकर जो टुकड़े बनाये जाते हैं, वे **कतरा** या **कतरी** कहाते हैं।

जब पूड़ियों को चूर-चूर करके उनमें बतारो या बूरा मिला दिया जाता है तब उसे **चूरमा** कहते हैं। **घुइयों** (अरई) के पत्तों पर बेसन लपेटकर जो पूए-से बनाये जाते हैं, वे **पतौड़ा** कहाते हैं। असाढ़ उतरते पाख (आषाढ-शुक्लपक्ष) में सोमवार या शुक्र को **माता** (नगरकोट की ग्रामदेवी) पूजने के लिए जो पकवान (पूआ, छुल्ला, लपसी, खीकरी आदि) बनता है, वह **नेवज**^२ (सं० नैवेद्य) कहाता है। यही **नेवज** दूसरे दिन **बासौड़ा** कहाता है।

रोटियाँ

§४२१—रोटियाँ कई तरह की होती हैं। चूल्हे के तवे पर जो मिट्टी का पोता फेरा जाता है, वह **लेआ** कहाता है। सं० लेप्यक > लेवअ > लेवा > लेआ—यह विकास-क्रम संभव है।

रोटी बनाने में जो सूखा आटा लगाया जाता है, उसे **परोथन** कहते हैं। रोटी की किनारी 'ढिंग' कहाती है।

पानी लगे हाथ से बनाई हुई बिना परोथन की मोटी रोटी **पनपथी** या **पनफती** कहाती है। छोटी पनपथी को **चँदिया** कहते हैं।

परोथन लगाकर चकरा-बेलन से बेलकर जो हलकी और पतली रोटी बनाई जाती है, उसे **फुलका** कहते हैं।

पतले आटे से परोथन लगाकर हाथ से बनाई हुई हलकी और छोटी रोटी **रूआँ** कहाती है। बड़ा और भारी रूआँ मुसलमानों में **चपाती** कहाता है। घी मिले हुए आटे से बनी हुई रोटी **रोगनी** कहाती है।

जिस रोटी को बने हुए एक रात बीत जाती है, वह **बासी** कहाती है। ताज़ी या तत्ती को **सद** (सं० सद्यस्) कहते हैं। कहावत है—

^१ 'केयूरकोटिलग्नममृत फेन पिण्डपाण्डुरं पवनतरलमंशुकोत्तरीयमाकर्षयन् ।'

—कादम्बरी, महाश्वेतावृत्तान्तोपसंहारः, सिद्धान्त विद्यालय कलकत्ता द्वितीय संस्करण, पृ० ६३६।

^२ 'जसुमति भोजन करति चँड़ाई, नेवज करि-करि धरति स्याम डर ।'

सूरसागर, काशी ना० प्र० सभा० १०।८१७

"महरि सबै नेवज लै सैतति । स्याम छुवै कहुँ ताकौँ डरपति ।"

वही १०।८९३

“कहैं घाघ सब अकलि बिनासी । रोटी जानें खाई बासी ॥”^१

बहुत गर्म तबे पर सिकने पर रोटी जलकर जहाँ-तहाँ काली और दगीली हो जाती है । उन काले दागों को ‘लखना’ कहते हैं । इससे नाम धातु ‘लखियाना’ है ।

§४२२—गेहूँ के आटे की छोटी लोई को पिचकाकर जब भूभर (गर्म राख) में सेक लिया जाता है, तब वह चाटी कहाती है । बड़ी चाटी अंगा कहलाती है ।

मक्का या बाजरा की रोटी को मीड़कर चूरा बना लिया जाता है । उसमें बूरा और घी मिला देते हैं । उसे मलीदा कहते हैं ।

रँधेन

§४२३—दाल, चावल या दलिया आदि के लिए जो पानी गर्म होने के लिए चूल्हे पर रख दिया जाता है, उसे ‘अधैन’ कहते हैं । अधैन में जो चीज रँधती है, उसे ‘रँधेन’ कहते हैं । हिन्दी की ‘राँधना’ क्रिया रंध से व्युत्पन्न है, जो पकाने के अर्थ में आती है । दाल में जो छोक लगता है, उसे बघार कहते हैं (सं० √रध् + ल्युट् = सं० रन्धन > रँधेन) ।

§४२४—अधैन में रँधे हुए जौ घाटा कहते हैं और चावल भात (सं० भक्त > भत्त > भात) कहाते हैं । दले हुए गेहूँ जब अधैन में रँधे जाते हैं, तब वे पककर दरिया (दलिया) कहाते हैं । रँधे हुए दाल चावल खिचड़ी या खीचरी कहाते हैं ।

मठे में रँधा हुआ चने का आटा बेसन या कढ़ी कहाता है । मूँग की दाल की पिठी जब मठे में रँधी जाती है, तब उसे भोल या करार (सिकं०) कहते हैं ।

§४२५—जब मठे में चावल और गुड़ डालकर रँध लिये जाते हैं, तब वे महेरी कहाते हैं । मठे में मक्का या बाजरे का दलिया डालकर जब रँधा जाता है, तब वह रँधी हुई वस्तु भी महेरी ही कहाती है । ब्रजभाषा में ‘मही’ मठा को कहते हैं । ‘मही’ शब्द संभवतः सं० मथित से सम्बन्धित है । सूर ने भी ‘मही’ शब्द का प्रयोग छालु या मठा (तक्र) के अर्थ में कई स्थलों पर किया है (सं० मथित > मठा) ।^२

‘महेरी’ शब्द के मूल में ‘मही’ शब्द ही है । गन्ने के रस में पके हुए चावल ‘रसवाई’ कहाते हैं ।

§४२६—मैदा के बने हुए सूत के-से टुकड़े सँमई, सँवई या सँमरी कहाते हैं । जौ के बराबर के टुकड़े जन्ना (सं० यवक) कहाते हैं । यदि ये चावल सहित दूध में पका लिये जाते हैं, तो खीर (सं० क्षीर) कहाते हैं । गाजर का भात गजरबत या गजरभत (सं० गर्जर + सं० भक्त) कहाता है ।

उबाले हुए चावल में मीठा मिलाकर जब सइयद् (एक ग्रामदेवता) पर भोग के रूप में चढ़ाये जाते हैं, तब वे सैनिक कहाते हैं । सइयद् के आगे एक दीपक भी जलाया जाता है, जिसे ‘सरइया-देना’ कहते हैं ।

मठे में गुड़ या शक्कर घोलकर बनाया हुआ द्रव पदार्थ सिकिन्न या सिकरन (सं० शिखरिणी = एक पेय, श्रीखंड) कहाता है । उबाले हुए चने-गेहूँ कौमरी और कूटकर उबाली हुई ज्वार ठौमर कहाती है ।

^१ घाघ कहते हैं कि जो बासी रोटी खाता है, उसकी बुद्धि नष्ट हो जाती है ।

^२ “वही मही मटुकी सिर लीन्हें बोलति हौ गोपाल सुनाइ ।”

§४२७—गेहूँ का आटा भूनकर और उसमें गुड़ तथा पानी डालकर खदका लेते हैं। उसे लपसी (सं० लपिसका) कहते हैं। यदि दूध डाल दिया जाता है, तो उसे दुधलपसी कहते हैं।

पानी की भाँति पतली लपसी सीरा (फा० शीराँ) कहाती है। पके हुए आमां का उवाला हुआ रस टपका कहाता है।

एक प्रकार की सूखी लपसी हलुआ कहाती है। बूरा मिला हुआ गेहूँ का भुना आटा पँजीरी या कसार (देश० कंसार—पा० स० म० कोश) कहाता है।

भुने हुए जौआं का आटा जब पानी में धोल लिया जाता है, तब उसे सत्तू या सतुआ (सं० सक्तुक) कहते हैं

“सत्तू मनभुत्तू; जब पीसे और घेरे तब खाये।
धान बिचारे प्यारे जब राँधे तब खाये ॥”

उबले हुए गेहूँ-चने ‘कौम्हरी’ या भाजी कहाते हैं। चनों के दानों को मकौना कहते हैं।

§४२८—यदि बासी दाल-साग में खट्टापन और बास (बदबू) आ जाती है, तो उसके लिए ‘बुसना’ क्रिया का प्रयोग होता है। यदि दाल-साग दो-तीन दिन तक रखे रहें, तो उनके ऊपर सफेद-सी चीज जम जाती है, वह फफडूँड़, फफूँड़ या फफूँड़न कहाती है। ‘फफूँड़’ शब्द मुण्डारी भाषा के ‘फुफुंड’ से व्युत्पन्न है।^२

साग तरकारी को तैमन (सं० तेमन—अमर० २।६।४४), कहते हैं। हरे साग में कुछ आटा डाला जाता है। उस आटे को ‘आलन’ कहते हैं। बेसन की छोटी छोटी टिकियों को अघैन (औटता हुआ पानी) में पचाकर उनका जो साग बनाया जाता है, वह पैसा-टका कहाता है। पिसी हुई उर्द की दाल की छोटी पकौड़ी की भाँति की वस्तु बरी; और मूँग की दाल की मँगौरी कहाती है।

नमकीन और चाट

§४२९—दाल, आलू, साबूदाना और चावल आदि की बनी हुई एक नमकीन वस्तु पापड़ कहाती है। तमिल भाषा में दाल के लिए पर्पु शब्द आता है। डा० सुनीतिकुमार चटर्जी के मतानुसार ‘पापड़’ के मूल में ‘पर्पु’ शब्द है। सं० ‘पर्पट’ से पापड़ शब्द की व्युत्पत्ति मालूम पड़ती है।^३

^१ इस लोकोक्ति से एक कहानी सम्बन्धित है। एक चालाक आदमी ने धानों की प्रशंसा करके दूसरे आदमी से सत्तू लेकर खा लिये। धान की प्रशंसा करते हुए उसने कहा—सत्तू तो मन का भुरता करनेवाले हैं। इन्हें पहले पीसा जाता है, फिर घोला जाता है, तब कहीं खाने के योग्य बनते हैं। धान अच्छे हैं, जोकि राँधि लिये और खा लिये।

^२ डा० वासुदेवशरण अग्रवाल : हिंदी के सौ शब्दों की निरुक्ति, न० प्रा० पत्रिका वर्ष ५४ अंक २-३, पृ० ९२।

^३ ‘पापड़ = सं० पर्पट, प्रा० पप्पड़ से पापड़ बना है। लेकिन मूल शब्द पर्पु = दाज, से बना है। यह सूचना मुझे श्री सुनीतिकुमार चटर्जी से प्राप्त हुई। इसी प्रकार उनका विचार है कि ‘कचौड़ी’ शब्द में ‘कच’ भी दाल का वाचक है। कचपूरिका > कचउरिया > कचौरी।

—डा० वासुदेवशरण अग्रवाल : हिन्दी के सौ शब्दों की निरुक्ति, ना० प्र० पत्रिका, वर्ष ५४, अंक २—३, पृष्ठ १०२।

चावल के आटे की बनी एक नमकीन वस्तु **कौरी**, **कचरिया**, **मोहनपकौड़ी** या **कुरैरी** कहाती है। हाथरस में इसे **मिरचौनी** भी कहते हैं। 'मिर्च' सं० मरीच से व्युत्पन्न है।

§४३०—ब्रेसन या पिठी की बनी हुई एक वस्तु **पकौड़ी** या **फिलौरी** कहलाती है। **डुमकौरी**, **बरौरी**, **कुम्हडौरी**, **पिठौरी** और **गुरबरी** आदि पकौड़ियों के ही नाम हैं। मटरा जैसी पकौड़ियाँ **बूँदियाँ** कहाती हैं। गेहूँ के आटे की बनी हुई एक वस्तु **पड़ाका** या **टिकिया** कहाती है। उर्द की दाल की पिठी से बनी हुई गोल और हलकी चँदिया **बल्ला** या **रामचक्कर** कहलाती है। जीरे आदि मसालों को मिलाकर तैयार किया हुआ पानी **जलजीरा** कहाता है।

§४३१—मूँग की दाल या आलू भरी हुई मैदा की तिकौनी चीज **तिरकौन** (सं० त्रिकोण) या **समोसा** कहाती है। सोंठ आदि मसाले और गुड़ मिला हुआ इमली (सं० अम्लिका) का घोल **सोंठ** कहाता है। **पिठी** (पिसी हुई मूँग की दाल) भरी हुई गेहूँ की पकौड़ी **पिठौरी** कहाती है।

§४३२—**राई** (सं० राजिका) डालकर खट्टा किया हुआ पानी **काँजी** (सं० कांजिका) कहाता है। बहुत खट्टे को **चूक खट्टा** कहते हैं। 'चूक' सं० चुक्र (अमर० २।६।३५) से व्युत्पन्न है। कच्चे आम भूनकर और उनका रस निकालकर उसमें नमक-मिर्च आदि मिलाने हैं। यह **पना** या **पन्ना** (सं० पानक) कहाता है।

ब्रेसन से बना हुआ सूत-सा पतला नमकीन या मीठा पकवान **सेब** कहाता है। दाल की छोटी-छोटी टिकियों को तेल में सेककर दही में डाल देते हैं। ये **दही-बड़े** कहाती हैं। अधिक नमकदार आम की सूखी खटाई **नौनचा** कहाती है।

मिठाइयाँ

§४३३—**खाँड़ से बननेवाली मिठाइयाँ**—खाँड़ की चासनी से **बतासे** (बताशे) बनते हैं। बड़े-बड़े बताशे **फैना** कहाते हैं। कुटे हुए तिलों में गुड़ या खाँड़ मिलाकर बनाई हुई एक विशेष वस्तु **गजक** कहाती है। तिल और गुड़ को मिलाकर बनाई हुई गोलियाँ सी **रेवड़ी** कहाती हैं।

गुड़ या खाँड़ की टिकियाँ **साबौनी**, **चानसाई** या **चाँदसाई** (चाँदशाही) कहाती हैं। यह अलीगढ़ नगर में पहले बहुत प्रसिद्ध मिठाई थी। इलायची के दानों अथवा बिना चोकले के चनों पर जब खाँड़ चढ़ा दी जाती है तब वह गोल-गोल वस्तु **चनौरी** कहाती है।

रंगीन खाँड़ से बनी हुई लम्बी सराई सी **दनदान** और कटोरी की भाँति की मिठाई **तिन-गिनी** कहाती है।

खाँड़ के बने हुए लड्डू **ओरालडू आ** कहाते हैं। खाँड़ की बनी हुई बड़ी और गोल टिकिया **गिंदोरा** कहाती है। यह ब्याह में तेल के दिन चलन में बँटता है। लगभग ७ या ८ सेर खाँड़ का बना हुआ एक गोल पहिये-सा **हतौना** कहाता है। यह लड्डूकेवाले के यहाँ से **नेगियों** (पुरोहित और नाई) को दिया जाता है, जो लड्डूकी के हाथ पर रखा जाता है।

§४३४—**ब्याह में बननेवाला बायना**—जो मिठाई ब्याह-शादी के चलन-ब्यौहार में बँटती है, वह **बायना** कहाती है। 'बायना' शब्द सं० 'बायन + क' से व्युत्पन्न है। बायने को 'भाजी' भी कहते हैं।

बायने में प्रायः **छाक**, **मट्ठे**, **गुजिया**, **टिकरी**, **खुरमा**, **मुठिया** आदि मिठाइयाँ बनती हैं। खोवे की छोटी गुजिया (गुफिया) **पिड़किया** कहाती है।

मौमनदार मैदा से **छाक** बनाई जाती है। यह आकार में थाली की भाँति होती है और किनारों पर गड्ढे बना दिये जाते हैं। यदि छाक में खाँड़ मिला दी जाती है, तो वह **मट्ठा** कहाती है।

§४३५—घी में मैदा भूनकर उसमें बूरा मिला दिया जाता है। इसे **मगद** कहते हैं। सूखी पूड़ियों के चूरे में यदि बूरा मिला दिया जाता है, तो वह **गुली** कहाता है। मौमनदार मैदा की पूड़ी बेलकर उसमें मगद और गुली भर देते हैं। पूड़ी के किनारों को बन्द करके उन्हें कुछ-कुछ मोड़ते जाते हैं। यह क्रिया **गौठना** कहाती है। इस प्रकार गुली-मगद से भरी हुई और गुँठी हुई पूड़ी **गूँजा (गूँभा)** कहाती है।

§४३६—आटे या मैदा की बनी हुई मुट्टी की भाँति की वस्तु **मुठिया** कहाती है। इसे खाँड़ में पाग भी देते हैं।

गेहूँ के आटे में मौमन डालकर गोल-गोल टिकिया-सी बनाई जाती है, और उसे खाँड़ में पाग दिया जाता है। उसे **खुरमा** कहते हैं।

मैदा की बनी हुई पोली और गोल वस्तु, जो खाँड़ में पगी हुई होती है, **खजुला** कहाती है।

गेहूँ के आटे की बनी हुई लम्बी-लम्बी आयताकार मीठी वस्तु **नाकसेब** कहाती है। इसी को **हेसमा** भी कहते हैं। गेहूँ के आटे से मीठे **चीलों** की भाँति की बनी हुई वस्तु **भौरी** कहाती है। चने के आटे की मीठी पूरी **सुख-पूरी** कहाती है।

§४३७—**दाल से बननेवाली मिठाइयाँ**—उर्द की दाल की पिठी से बनी हुई गोल और छल्लेदार मिठाई **इमरती** कहाती है। उर्द की दाल की पिठी से बनी हुई पोली गोली की भाँति की वस्तु **गुलदाना** कहाती है। **गुलदाना** खाँड़ की चाशनी में पगा हुआ होता है। मूँग की दाल की पिठी पीसकर उसे घी में भूनते हैं और फिर उसमें बूरा मिलाते हैं। इस तरह बनी हुई मिठाई **खीरमोहन** या **मोहनभोग** कहाती है।

§४३८—**बेसन (चने का आटा) से बननेवाली मिठाइयाँ**—भुने हुए बेसन में खाँड़ मिलाकर कतरियाँ जमा दी जाती हैं। उन कतरियों को **ढारमा** कहते हैं।

बेसन की बनी हुई और घी में सिकी हुई गोलियाँ-सी **बूँदी** या **नुकती** कहाती हैं। इन्हें खाँड़ की चाशनी में पागकर लड्डू बना लेते हैं। ये बूँदी या नुकती के लड्डू **आ (लड्डू)** कहाते हैं।

घी में भुने हुए बेसन के लड्डू **बेसनी लड्डू** कहाते हैं।

भुने हुए बेसन में खाँड़ मिलाकर थाल में जमाते हैं। फिर उसके छोटे-छोटे टुकड़े काट लेते हैं। इसे **सोनहलुआ** कहते हैं।

§४३९—भुने हुए और खाँड़ मिले हुए बेसन की टिकियाँ-सी बनी हुई मिठाई **केसरवाटी** कहाती है। यदि इसमें बादाम, पिस्ता, किशमिश आदि पड़ जाती हैं, तो यह **मेवावाटी** कहाती है।

बेसन के सेबों को खाँड़ में पाग देते हैं। यह मिठाई **चबैनी** कहाती है।

खोवे से बननेवाली मिठाइयाँ

§४४०—भुने हुए **खोये** या **खोवे** (मावा) में बूरा मिलाकर गोल या चौकोर टिकियाँ बनाई जाती हैं। उन्हें **पेड़ा** (सं० पिड > पेंड > पेड़ा = एक मिठाई) कहते हैं। मलाई से **बरफी**

और लड्डू भी बनते हैं। बरफी को लोज भी कहते हैं। खोबे को बूरे की चाशनी में मिलाकर कतरियाँ बनाई जाती हैं। उन्हें कलाकन्द कहते हैं।

लौके के लम्बे-लम्बे लच्छों को खाँड़ की चाशनी में पाग दिया जाता है। इन्हें घीयाकस के या कपूरकन्द के लच्छे कहते हैं। चीनी या खाँड़ की सूली अथवा कड़ी चाशनी कन्द कहाती है।

§४४१—सूली मलाई की पापड़ी में मीठा मिला दिया जाता है। इसे खुरचन कहते हैं।

दूध पर से मलाई के लच्छे उतार कर उनमें मीठा मिला दिया जाता है। उसे रबड़ी कहते हैं।

§४४२—मींगे हुए गेहूँओं की मींग से बने हुए पेड़े निशास्ते के पेड़े कहाते हैं। वह मींग खोवा में मिला दी जाती है (सं० पिंड > पेंड > पेड़ा)।

खून भुना हुआ खोवा जब घी छोड़ने लगता है, तब वह कुन्दा कहाता है। भूनने की क्रिया को 'कुन्दा करना' कहते हैं।

छेने (फटे दूध) से बननेवाली मिठाइयाँ

§४४३—फटे हुए दूध का पानी निचोड़ देने पर जो अंश बच रहता है, उसे छेना कहते हैं। चाशनी के साथ छेने की कई मिठाइयाँ बनाई जाती हैं। गोल-गोल मिठाई रसगुल्ला और लम्बी-लम्बी टिकिया-सी चमचम कहाती है। खीरमोहन, केसरबाटी, छेनिया सँदेस, आम, कालाजाम, छेनिया, मक्खन—बड़ा आदि मिठाइयाँ भी बनती हैं। फटे हुए दूध का बरा बनाकर उसे दूध में ही से मते हैं; यही दुधबरा^१ कहाता है। फटे हुए दूध से और मलाई के योग से बने हुए विशेष प्रकार के लड्डू खीरकदम्ब कहाते हैं।

चावल के आटे से बननेवाली मिठाइयाँ

§४४४—चावल के आटे में मीठा मिलाकर लम्बी-लम्बी साँखें-सी घी में सेक ली जाती हैं। उन्हें गिजा कहते हैं। गोल-गोल बनी हुई वस्तु खजूर कहाती है। यदि खजूर में ऊपर को तीन-चार पंखड़ियाँ निकाल दी जाती हैं, तो वह गुलाब खजूर कहाती है। चावल के मीठे आटे की छः पहलूदार मिठाई तरबेजी और बालूसाई जैसी गोल-गोल मिठाई अकबरी कहाती है। मीठा मिले चावल के आटे की गोल-गोल टिकियाँ अँदरसे कहाती हैं। चावल के आटे और खाँड़ से एक मिठाई तैयार की जाती है, जो सूत-शकल में मालपूत्रों से मिलती-जुलती होती है, उसे बाबरा या बाबरी कहते हैं। चावल के चूरे में बूरा और दूध मिलाकर जो लड्डू बनाये जाते हैं। वे पिन्नी कहाते हैं। ये पिन्नियाँ बरना या बरनी पर हल्दी चढ़ानेवाली हथलगुनों (विवाह के नेग-चार करनेवाली मुख्य पाँच या सात स्त्रियाँ) को कजैतिन (बरना या बरनी की माँ) द्वारा दी जाती हैं।

मैदा से बननेवाली मिठाइयाँ

§४४५—गेहूँ के आटे को कपड़े में छान लेते हैं। छनी हुई वस्तु मैदा और छानने के बाद कपड़े के ऊपर बची हुई वस्तु बूर कहाती है। बूर को छलनी में छानने पर जो मोटे-मोटे छिलके-से रह जाते हैं, उन्हें भुसी (सं० बुसिका) कहते हैं।

^१ 'दूध बरा उत्तम दधि बाटी, गालमसूरी की रुचि न्यारी।'

मैदा, बूरा और चाशनी से बहुत-सी मिठाइयाँ बनती हैं।

§४४६—पानी में धुली हुई पतली मैदा से बनी हुई गोल-गोल छत्तेदार मिठाई जलेबी या जलेबा कहाती है।

§४४७—मैदा में मीमन डालकर गोल-गोल टिकियाँ बनाई जाती हैं और वे घी में सेक ली जाती हैं। उन्हें फिर खाँड़ की चाशनी में पाग लेते हैं। वे बालूसाई कहाती हैं। मैदा की बनी हुई बड़ी रोटी-सी जो खाँड़ में पगी होती है, खाजा कही जाती है। बालूसाई की तरह की एक मिठाई जिसमें अन्दर भुना हुआ खोबा भरा जाता है, लोंगा कहाती है।

§४४८—मीमनदार मैदा की बनी हुई दो जुड़वाँ छोटी पूड़ियाँ, जो खाँड़ में पगी होती हैं, चन्द्रकला कहाती हैं। इसी तरह पगौमा (खाँड़ में पगी हुई) गुजियाँ भी बनती हैं। छोटी गुजिया पिरकी या पिड़किया कहाती है।

§४४९—सकलपारे की भाँति की खाँड़ में पगी हुई मिठाई तबरेजी कहाती है।

§४५०—मैदा घोलकर गोल-गोल छेददार छत्ते बनाये जाते हैं। उन्हें घी में सेककर चाशनी में पाग देते हैं। वे घेवर (सं० घृतपूर > विपुडर > घेवर) कहाते हैं। 'घेवर' शब्द का उल्लेख हेमचन्द्र (देशी नाममाला २। १०८) ने भी किया है।^१

§४५१—मैदा घोलकर सूतदार कचौड़ी बनाली जाती है। फिर उसे चाशनी में पमा देते हैं। उसे फैनी या सूतफैनी कहते हैं।

§४५१(अ)—बेसन और मैदा की बनी हुई छेददार मिठाई गालमसूरी,^२ मसूरी या मैसूरी कहाती है।

§४५२—भुनी हुई मैदा में बूरा मिलाकर एक गोल पहिया-सा बनाया जाता है। फिर उसे काटकर कतरी बना लेते हैं। वह मिठाई पाट का हलुआ कहाती है।

मैदा की गोल-गोल वस्तु जो घी में सिकने के बाद चाशनी में डुबाई जाती है, गुलाबजामुन कहाती है।

§४५३—मैदा को घी में भूनकर उसमें पानी और मीठा मिला दिया जाता है। आग पर रखके पानी जला देते हैं। तब वह मिठाई मैदा का हलुआ कहाती है।

§४५४—पँजीरी और पाग—गेहूँ का आटा भूनकर उसमें बूरा मिला लेते हैं। उस मिश्रण को पँजीरी या कसार कहते हैं। इसे ही सत्यनारायण की कथा में प्रसाद रूप में देते हैं, इसलिए यह नारायण-भोग भी कहाता है।

§४५५—गोला, बादाम, पिस्ता, चिरौजी, मिंगी (खीरा, खरबूजे आदि के बीज) आदि को बूरे या खाँड़ की चाशनी में मिलाकर जमा देते हैं। उसे पाग कहते हैं। बबूल के गोंद को भूनकर खाँड़ में पागते हैं और कतरी बनाते हैं। इसे गोंदपाग कहते हैं। इसी तरह इलाइचियों से इलाइचीपाग बनता है। पागों की भाँति विभिन्न प्रकार की लौजे भी बनती हैं। खोये में जो चीज

१ "पायारम्मिअ घारो घांतो घेवरे वेअ।"

—आर० पिशाल द्वारा संपादित, हेमचन्द्र कृत देशी नाममात्रा, रिसर्च इन्स्टीट्यूट पूना, सन् १९३८, वर्ग २। श्लोक १०८।

२ "अरु तैसियै गालमसूरी। जो खातहिं मुख-दुख दूरी ॥"

—सूरसागर, काशी ना० प्र० सभा, १०। १८३

मिला दी जाती है, उसी के नाम से लौज पुकारी जाती है। लौके से तैयार की हुई बरफी लौकिया लौज कहाती है।

अध्याय ७

हुक्का

§४५६—हुक्का—(अ० तथा फ़ा० हुक्का—स्टाइन०) प्रायः रोटी खाने के बाद पिया जाता है। यह आउभगत (स्वागत) में गौतरिये (सं० ग्रामान्तरीय > गौतरिया = महमान, अतिथि) के आगे खातिरदारी (अ० खातिर + दारी) के लिए रखा जाता है। हुक्का पीते-पीते उसकी ऐसी बान (आदत) पड़ जाती है कि फिर छूटती नहीं। हुक्का-पिवइया उसकी हुड़क (इच्छा, तलब) हुक्का पीकर ही बुझा सकता है। वास्तव में जिसकी जैसी बान पड़ जाती है, वह छूटती नहीं। प्रसिद्ध है :—

‘बानिया की बान न जाइ। कुत्ता मूतै टाँग उठाइ ॥’^१

हुक्का चार तरह का होता है :—(१) कली (२) फरसी (फ़ा० फ़रशी) (३) हुक्किया, नरियल या गुडगुड़ी (४) हुक्का या खड़ियल।

§४५७—कली पीतल आदि धातुओं की बनी हुई होती है उसमें काठ का एक और न्हैचा (फ़ा० नैचा—स्टाइन०) लगा रहता है। फरसी का नैचा दुहरा होता है। बाँस की दो नलियाँ एक साथ बँधी रहती हैं। नैचा बनानेवाला ‘न्हैचाबन्द’ कहाता है। उसके काम को न्हैचाबन्दी कहते हैं। नारियल के ऊपरी खोपटे को ठीक करके उसमें एक काठ का छोटा-सा नैचा ठोक देते हैं। उसे नरियल या गुडगुड़ी कहते हैं।

यदि फरसी मिट्टी की बनी होती है तो वह खड़ियल या हुक्का कहाता है। खड़ियल नाम का हुक्का प्रायः मुसलमानों में ही अधिक देखा जाता है। हिन्दुओं में कली का रिक्ज है।

कली के अंग-प्रत्यंग

§४५८—नैचे की सबसे ऊपर की नोक जिस पर चिलम रखी जाती है ‘चिलमदरा’ कहाता है। चिलम (फ़ा० चिलम) के छेद के ऊपर अन्दर के भाग में एक गोल कंकड़ी रखी जाती है, जिसे चुगुल (फ़ा० चुगुल) कहते हैं। चिलम में यदि चुगुल के ऊपर तमाखू (तम्बाकू) रखकर आग भर देते हैं, तो वह चिलम सुलफा या सुलपा (फ़ा० सुल्फह) कहाती है। घड़े आदि के टुकड़े में से बनायी हुई चकई-की भाँति की गोल वस्तु तवा या तया कहाती है। यदि चिलम में तम्बाकू के ऊपर तवा रख लिया जाता है, तो वह चिलम तवे की चिलम कहलाती है।

ऊपर से नीचे की ओर नैचा में क्रमशः कटोरी, गिलास, नारि और काँकनी (पतली कटोरी) बनी रहती है। कटोरी की शकल चकई की भाँति और गिलास की लम्बे लट्टू की भाँति होती

^१ बानिये (आदतवाले) की बान (आदत) कभी छूटती नहीं। देख लीजिए कुत्ते को टाँग उठाकर पेशाब करने की आदत है। अतः वह सदा टाँग उठाकर ही पेशाब किया करता है।

है। नैचा का वह भाग जो कली के मुँह पर ही रहता है गट्टा कहाता है। कली के अन्दर पानी भरा रहता है। नैचे का जो भाग पानी में डूबा रहता है, वह जलतुरङ्गा, गड़गड़ा (सादा० में) या जलहली कहाता है।

कली में एक टोंटी लगी रहती है, जिसमें काठ की नगाली या नै (फ़ा० नै—स्टाइन्०) लगा दी जाती है। नगाली में मुँह लगाकर साँस खींचते हैं और हुक्के के धुएँ का स्वाद लेते हैं।

नगाली के मुँह पर लगी हुई पीतल या चाँदी की नली मौनार, मुँहनलिया या पेचिया कहाती है। बिना पेचिया की किसी-किसी नगाली में एक छोटी-सी लकड़ी भी लगा दिया करते हैं, ताकि नगाली के मुँह में घिरघुली (एक उड़नेवाला कीड़ा) आदि कोई कीड़ा न घुस सके। उस लकड़ी को सिटकनी कहते हैं।

नगाली (नै) की जगह पर फरशी में एक लम्बी, पतली, मोड़दार और लचकदार नगाली लगाई जाती है, वह सटक कहाती है। लम्बी सटक के ऊपर तारों की भोगली लगाई जाती है। इसे पेचवान (फ़ा० पेचवान) भी कहते हैं। पेचवान की लम्बाई लगभग ६-७ गज होती है। सटक पेचवान से छोटी होती है।

फरशी की नै को एक खमदार नली में लगाते हैं। ये नलियाँ पीतल आदि धातुओं की बनी होती हैं। इन्हें कौनी या कुहनी कहते हैं। सीधी नली कुलफी कहाती है।

फरशी के नैचे पर डोरे लपेटे जाते हैं। उन डोरों के ऊपर खूबसूरती के लिए कुछ दूर-दूर पर गोटे के तार लपेटे जाते हैं। तार की यह लपेटन गंडा कहाती है। गंडों के बीच-बीच में पड़ी हुई फूल-पत्तियाँ 'फूल-चिड़ी' कहलाती हैं।

हुक्का बनाने में काम आनेवाले औज़ार

§४५६—लोहे की लम्बी और गोल सलाई-सी गज कहाती है। इससे नगाली को सीधी करते हैं और उसका रास्ता भी साफ करते हैं।

कपड़े की ईडुरीनुमा गोल गद्दी पेंडुआ कहाती है। इस पर नरियल को रखकर बरमा (लोहे का नोकदार एक औज़ार) से उसमें छेद करते हैं।

नगाली के लिए बाँसी आरी से काटी जाती है। नरियल को चिकना करने के लिए रेत से रेतते हैं। नैचा का स्राख साफ करने के लिए एक लोहे की सीक-सी काम में आती है; उसे तकुली कहते हैं।

§४६०—जिस छोटी थैली या थैलिया में किसान अपने हुक्के का तमाखू (पुर्त० टोबैको) रखता है, वह तमैखुली कहाती है। बड़ी थैली तमाखुला कही जाती है।

हुक्के के सम्बन्ध में निम्नांकित तीन पहेलियाँ अलीगढ़-क्षेत्र में अधिक प्रचलित हैं—

‘गोल गोल दिल्ली बनी, लाठि है सुरीदार।

हाथ जोड़ि बेगम खड़ी, सिर पै धरौ अंगार ॥१॥’

१ गोल-गोल दिल्ली से तापर्य कली से है, जिसमें नैचा लगा रहता है।

‘बेगम का हाथ जोड़ना’ नगाली को और ‘अंगार’ चिलम को लक्ष्य करता है।

‘एक गाम में बाँसु गड़्यौ है, एक गाम में कूआ ।
एक गाम में आगि लगी है, एक गाम में धूआँ ॥^१॥’
‘चार चोर चोरी कूँ निकरे बिन ब्याई लाये गाय ।
पीबत-पीबत हारि गये, तब धौनी धरी उठाय ॥^२॥’

तवे के हुक्के के सम्बन्ध में लोकोक्ति प्रसिद्ध है कि—

‘हुक्का तये कौ । बेटा कहे कौ ॥^३॥’

हुक्के के अंग

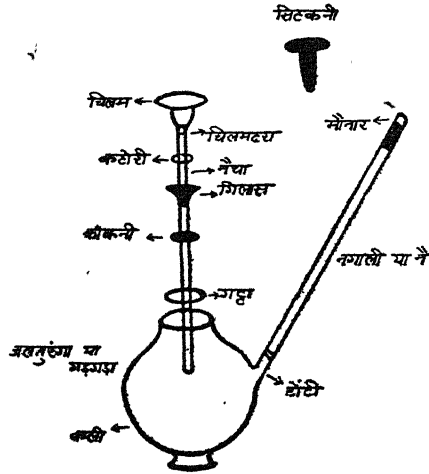

(रेखा-चित्र २४३)



[चित्र १६]

चिलिमदरा, कटोरी, गिलास, काँकनी, गट्टा और गड़गड़ा ये नैचे के ही अंग हैं ‘चिलिम भरना’ एक मुहावरा भी है, जिसका अर्थ ‘खुशामद करना’ है। टहल (सेवा) करने के अर्थ में ‘कुअस बजाना’ भी कहा जाता (तु० कोरनिश > कुन्नस) है। दीनता सहित प्रार्थना करने के लिए ‘हा हा खाना’ मुहावरा प्रचलित है। खुशामद में इधर-उधर भागने के अर्थ में ‘सपड़ दलाली’ शब्द प्रयुक्त होता है। ‘बिकार’ के लिए ‘खामखाँ’ शब्द प्रचलित है।

- १ बाँस का लक्ष्यार्थ नैचा और कूआ से तात्पर्य कली में भरे पानी से है। आग लगे गाँव से मतलब चिलिम है और नगाली धूएँ वाला गाँव है।
- २ बिना ब्याई हुई गाय हुक्का ही है। जब हुक्के को पिवैया (पीनेवाला) खूब पी चुकता है और तम्बाकू समाप्त नहीं होता, तब वह उसे उठाकर रख देता है। धौनी (दोहनी) से तात्पर्य ‘हुक्का’ या ‘कली’ से है।
- ३ हुक्का वही स्वाद देता है, जिस पर कि तवे की चिलिम भरी हुई रक्खी हो और पुत्र आज्ञाकारी ही अच्छा होता है।

अङ्गगङ्गा १७४।२६७;
 अङ्गगोङ्गा १५६।२८५
 अङ्गवर्गा १७४।२६७
 अङ्गानी २३१।३६१
 अङ्गिया ४२।१४२; २७।८१
 अङ्गुए १७३।२६७
 अतरामन १८६।३०६
 अदन्त ११६।२४०
 अदमाईन १८६।३०६
 अदमाइन १६६।३१२; १८७।३०६; १८८।३०६;
 अदवाँइन १६६।३१२; १८७।३०६
 अधकट्टी २२७।३५१
 अधनौटा १६४।३१०
 अधनौटों २८।८६
 अधैन २६७।४२८; २६६।४२३
 अधैनी १७४।२६७
 अधोङ्गी १६।६१
 अधोतर २३।३५७
 अनखटोटे १३३।२५४
 अनन्दी ४५।१५६ (२)
 अनवट २५६।४१२
 अनाज १७८।२६६ (३)
 अनाप-सनाप १६६।२६३
 अनासू १२२।२४६
 अनैठ १२४।२४८
 अनौखा २५६।४११
 अन्त २५२।४०१; २६०।४१३
 अन्तचौदस २५२।४०१
 अन्ता ४।६
 अन्ध ६२।२२०
 अन्धी ३०।६७
 अन्निया ७३।२०२ (३)
 अन्निया-करार २४।७३; ११।३२
 अन्नी २४८।३८७; २५१।४००
 अपाहज १२३।२४६
 अपई ८४।२१४ (२)
 अपरा १५६।२७७; १२५।२४६;
 १५०।२६८ (७)
 अब तौ ऊम्नौ है गयौ ६२।२१६

अब तौ बाद्रु उघरि गयौ ६२।२१६
 अबरा २२६।३५५
 अबलक १४२।२६४
 अभरितवान २०७।३१६
 अभरूदी २३६।३६८
 अभलपत्ती २२६।३५०
 अभसरौता २१५।३२६
 अभियाजाना ६६।२२४
 अभुतसरी १५१।२७१
 अभेँ डी १२५।२४६
 अभ्वर-टम्बर १६३।२६१
 अभ्वर टोकसा दीखना २०५।३१८
 अभ्वर में थेगरी लगाना २२३।३४३
 अभ्वारी १६५।२६३
 अरई ५३।१७६
 अरगङ्गा १७४।२६७
 अरगनी १७६।२६८ (७)
 अरगा १४८।२६६
 अरघनी २१३।३२६
 अरवी १४२।२६३
 अरसी १४४।२६४
 अरहर ५२।१७२
 अरहर आङ्गना ५२।१७२
 अरहर तौ भावरी उगी है ५२।१७२
 अरा ३।६
 अरे तोइ आरजा सतावै १२५।२४६ (२)
 अरे तोमें आजार दै दूँ १२५।२४६ (१)
 अरो ३।६
 अर्जराट १४३।२६४
 अर्बाउ ६२।२२०
 अरहैर ५२।१७२
 अलक २४०।३६६
 अलखवार या अलखिया ७३।२०२ (४)
 अलगरां ८४।२१४ (३)
 अलगगीर १६३।२६०
 अलवेटा १८६।३०५
 अलव्यानी १२६।२५२
 अलल बछेड़ा १४१।२६३
 अलानी १६५।२६३

अलीगढ़ी २२८३५३
 अलोनो २६५४२०
 अल्ला-मल्ला १३७२५८
 अल्लौ-मल्लौ २०२३१६
 अल्हौआ ४८१६२
 असगुन ६०१८८
 असगुनियाँ ११८२४१ (२)
 असगुनियाही १३६१२५८
 असगुनी ११६१२४०
 असनौ १३७२५८
 असबल १५०२६५; १७६३०३
 असल घेनु १२६१२५१
 असवार १४२१२६३
 असाङ्गी ७१११६६
 असादा ४२११३६
 असादी २४१७४
 असीना १२१२४४
 असीस ४६११६६
 असैना ११६१२४०; १२२१२४६; १४३१२६४
 असैनी १३५१२५६
 असैला ६०१८८
 असैली ६०१८८
 अस्तर २२७३५१; २२६३५५

(आ)

आँकुङ्गे १७६१२६८ (७)
 आँकुशा १६६१२६३ (१)
 आँगन १७४१२६८
 आँगुर ५१११७१
 आँचर २२८३५४
 आँट २२७३५०
 आँड़ १११२३७; ११२२३८ (८)
 आँड़ो १४६१२६८ (५)
 आँतमाओजा २६३४१७
 आँतरा २५१७४; २५१७६; ११८२४१, १६७२६६
 आँतरा मारना २५१७६
 आँतरी १६७२६६
 आँती ६८१२७
 आँधी ६२१२२०

आँव १२५१२४६
 आँवन ३१६
 आँसू २४७३८३
 आँहाँ १६८२६६
 आ-आ १६७२६४
 आइ गये राम १६६१२६४
 आउभगत २७२४५६
 आक ७६१२०७
 आखरी-सी ७८२०५
 आखा २१२३२५
 आगरतारा ७३१२०२ (५)
 आगाड्यौड़े १३५२५६
 आगास २८८३
 आगासी खेती ३६१२६
 आजार १६७२६४; ७१६
 आट १६६३११
 आठ-गाँठ कुम्भैत १४३१२६४
 आठ १२४२४८
 आड़ ३०१६६; ४२१२३६
 आड़ें ३११०१; ४८१६२; ५२१२७२
 आधबटाई ६२११६१
 आनन-फानन ७८२०६
 आन्ना ५७१८४; ६१११६०; १८०३०४
 आन्ने ६१११६०
 आन्नेकंडे ६१११६०
 आम १५०२६८ (७); २७०४४३
 आम भूनी ६६१२४
 आममाला २५७४०६
 आयना २०१३१५
 आयनौ २६१८८
 आरंग १५१२७१
 आरंग आना १५१२७१; १४१२६२
 आर १६१२८६ (२); १६१२८६
 आरजा १२५१२४६
 आरमनौ २६३४१७
 आरसी २६३४१६
 आरामी चाल १४८२६६
 आरी २७३४५६
 आल ५३११७३; १४०२६२; १४३१२६४

आलन २६७।४२८
आला ४१।१३२
आलू ४१।१३२; ३४।१०६; ४०।१३०; ५३।१७३
आ, लै, लै, लै १५२।२७३
आसार १७५।२६८ (४)
आस्तीन २२५।३४७
आहौती २१३।३२६

(इ)

ईठानी १८६।३०५
इकबाई १४८।२६६
इकनुटिया २४०।३७१ (१); २४१।३७१
इकटंगा १२४।२४६
इकनगा २६०।४१३
इकपुतिया १४५।२६५
इकलंगी २२८।३५४
इकलत्त ६६।२२५
इकहती १३३।२५४
इकौसियाहा ५८।१८७
इकौसे ५६।१८८ (१)
इक्काबारौ ७२।२०१
इजरिया २३३।३६५
इतराना १३३।२५४
इतरैला १५१।२७१
इलाइचिया २६१।४१४
इलाइचीपाग २७१।४५५
इमरतिया २५८।४११
इमरती २६६।४३७
इमामदस्ता २१५।३२६, २०२।३१६

(ई)

ईछना २६४।४१८
ईगुर २४५।३७६; २४२।३७३
ईडुरा २४।३७१; १२०।२४२ (८)
ईडुरी १२०।२४२ (८)
ईख-कमाना ३६।११८
ईख के गाँडे ३४।११०
ईडर १५१।२७०
ईतर १३३।२५४ (१)

ईतरी १३३।२५४; १५६।२८३
ईसान ६६।२२६

(उ)

उँगली २४८।३८७
उकठा १२५।२४६
उखटा ८१।२१२
उखटिआ ८१।२१२
उखार ४३।१५०
उगार १३४।२५५
उगारना १३४।२५५
उघरना ६२।२१६
उग्रार ६२।२१६
उछुरा चौक १६०।३०६
उजरा १६४।३१०
उजाड़ ७८।२०४
उजाड़ने १५।४४
उजीते १८०।३०३
उज्जे-उज्जे १६५।२६३
उटिनी १५१।२७०
उटेटा १७८।३००; २१४।३२८
उठउआ २०२।३१६
उठउआ चूल्हा १७७।२६६ (१)
उठना (धातु उठ) १२८।२५१; १३५।२५६
उठाऊ हाड़ १५१।२७१
उड़ना (धातु उड़) ७८।२०६
उड़ान १७५।२६८ (४)
उड़ैना १६।६२
उड़इया २२६।३५६
उड़इये २३०।३५६
उतकन्न बाइ १५०।२६८ (८)
उतरंगा १७१।२६७; १७५।२६८ (२)
उतरंगे १७४।२६७
उतरन २२३।३४३
उतरी गामर २०५।३१७
उतिरकैमा ३०।६४
उत्तरा ६८।२२८
उत्तराखंडी ६४।२२३
उत्ता ४६।१५७

(२७६)

उथरी २४।७३
उदन्त ११६।२४०; १५।१२७१
उदला २१०।३२२
उदलोई २३।१।३५८
उनइयाँ ८६।२१५ (३)
उनमनि ६०।२१६
उनहार २२।५।३४६
उनहारी २४।७४; ७१।१६६
उनावट २५।७४
उनुना १३४।२५५
उन्हारी ७१।१६६
उपना २३।५।३६६
उपरना २३।५।३६५; २३।५।३६६
उपरौटा २००।३१५
उर्द ४३।१४८; ४३।१४६
उपला १८०।३०४
उपार २५।७४
उफरा ८०।२११
उमरा ७१।१६६
उमस १००।२३१
उनसी ८०।२०६
उलटा घरवा ६०।२१७
उलटी २३६।३६८
उरबसी २५।७।४०६
उलभन २३६।३६७
उलटेतार २२।५।३४६
उलहता है ५१।१७१
उलाइतौ ८।१६
उल्ली पार १३।५।२५६
उसरारा ७०।१६६
उसरैला ७३। २०२ (६)
उसाई ४४।१५१; ५८।१८६
उसाकर ४४।१५१
उसाना (घाटु उस) ४४।१५१
उसारा १७८।३००
उसेना ५०।१६६

(ज)

ऊभनौ ६२।२१६

ऊताताई १३३।२५४
ऊन २३०।३५८
ऊमा ८०।२१० (२); १६२।३०६
ऊसर ६५।१६२
ऊसर चरों गायें १३३।२५४
ऊसरी ७०।१६६; १३३।२५४

(ए)

एक बैना २४०।३६६
एक बैनी २४०।३६६
एनरी (ऐनरी) १३६।२५७
एसों (एसौं) [सं० ऐपमस] २०२।३१६

(ऐ)

ऐँ टुनीदार २०७।३१६
ऐँ ठन-१५०।२६८ (७)
ऐँठा ८१।२१२
ऐँडुआ २७।३।४५६
ऐन १२७।२५०; १३५।२५६
ऐनना १६६।३११
ऐनरी १३५।२५६; १२७।२५०
ऐना १६७।३१२; १६६।३१२
ऐनियाई १२७।२५०
ऐल्हाद ८४।२१४ (४)

(ओ)

ओँ गना ४४।१५३
ओक ६२।१६१; २।३
ओखर-पाखर २।४
ओखरी २०२।३१६; २०२।३१६; १७८।२६६ (३)
ओटना १६५।३११
ओटा १७७।२६६ (२)
ओठ आना २५।७४
ओड़ा १६।६२
ओड़ी १६।६२
ओढ़ना २३५।३६६; २३१।३६१
ओढ़नी २३५।३६६
ओढ़ने १६३।३१०
ओनाना १६७।२६६

(२८०)

ओन्ना २३५।३६५; २३५।३६६
ओन्नी २३५।३६६
ओर २०।६७
ओर ठल्ल १२६।२५१
ओरा ७८।२०६; २१३।३२६
ओरा, लडुआ २६८।४३३
ओलना ४१।१३२
ओसर १२८।२५१
ओसरा ५४।१८०; ३६।१२७
ओसरिया १२८।२५१; १३४।२५५; १७८।३००

(औ)

औंगना ४७।१५६
औड्डेला २५।७६
औद १७५।२६८ (४)
औध कपारी १२१।२४२ (१४)
औध खोपड़ा १२१।२४२ (१४)
औधा १५।४५
औकल-धौकल हार २५७।४०६
औकली १००।२३१
औगार १३३।२५४
औगुन १५६।२७७
औचक १००।२३१
औम्पपा १५।४४
औम्पे ६७।१६४
औटारा ४।८
औटी १५६।२७७
औन १५१।२७१; ११६।२४०
और ३।७
औरेवी २२८।३५३
औहरना १२६।२५१

(क)

कँकरउआ ७३।२०२ (७)
कँकरेला ५५।१८२
कँकरेला पैर ५५।१८२
कँगूरिया २४५।३७८ (१)
कँटीला १६०।२८५
कँडिया २१६।३३६

कँधिया जूना १२५।२०६
कंकरी ६०।२१६
कंगन २६२।४१४
कंधा, २४५।३७६
कंधी २४५।३७६
कंछिया ७२।२०१
कंजी २४६।३६०
कंजो १३१।२५३
कंटोपा २२४।३४५
कंठा १६६।३१४; २३३।३६४; २५०।३६४;
२५६।४०८

कंठी १६२।२८६; ६६।३१४
कंडा ६१।१६०; १७८।३०१; १८०।३०४;
कंडा बीनना ६१।१६०
कंडिया १८०।३०४
कंडी १८०।३०४
कंडुआ ७६।२०८
कंदिया २६२।४१६
कंध-कौद १२५।२४६
कंधा ११२।२३८ (१)
कंधेर १६।४५
कंस १६२।२८६
कंसासुरी ११६।२४२ (५)
कंसुआ ८०।२१० (१)
कउआ २४१।३७२ (३); २४१।३७२
कउआ.डौम ८४।२१४(६) -
कउआ बैनी २४१।३७२
कउआ सतिये २४४।३७७
ककई २४०।३७०; २४२।३७३; २४५।३७६
ककई करना २४०।३७०
ककरखुदा ७३।२०२ (८)
ककरेठा ७०।१६६
ककली २३३।३६४
कखावत १४६।२६५
कचरा ५४।१७८
कचरिया २६८।४२६
कचलैंड ८५।२१४ (२४)
कचैला १६२।३०८
कचौड़ी २६४।४१६

(२८१)

कच्चा खेत जोतना २६।७८
कच्छा २२७।३५२
कच्छू २१६।३३१
कछुवा २०७।३१६
कछुरी २०७।३१६; १८६।३१३
कछुवाये २६२।४१६
कछियाने ७२।१६६
कछेला १६४।३१०
कछौटा १६४।३१०
कज २४६।३६०
कजरा ११८।२४१ (१)
कजरी १३२।२५३
कजाहल १२४।२४६
कजैतिन २७०।४४४
कजैल १२३।२४६
कटजपानी ३६।१२७
कटनऊ करना १६६।३१४
कटने ४।६
कटरा १३४।२५५
कटसिंगो १३६।२५७
कटाई १।१; ३८।१२४
कटिया १३४।२५५
कटीला १६३।२६०
कटेरना १३०।२५२
कटेला १३०।२५२
कटैलिया १३४।२५५; ७१।१६७
कटैलिया खेत ७१।१६७
कटोरदान २१७।३३४
कटोरा २१६।३३२; २१७।३३५
कटोरी २१७।३३५; २३३।३६४; २४३।३७६;
२७२।४५८; २७३।४६०
कटौरा २६४।४१६ -
कट्टर १४६।२६५
कट्टा ७६।२०८; २१८।३३७; २२७।३५०
कट्टिया २१८।३३७
कट्टी १३४।२५५; २२७।३५१
कट्टी घर १३३।२५५
कट्ठा ७६।२०८
कठउआ २१०।३२२

कठउटी २१०।३२२
कठकीला १६०।२८५
कठगडा १७४।२६७
कठपरिया २१५।३२६
कठवाही. २।३
कठमाँचा २१४।३२८
कठा १६२।३०६
कठार ६६।१६३
कठुला २५०।३६४; २५०।३६४ (२)
कठेला २१०।३२२
कठेली २१०।३२२
कठौटा २१०।३२२
कड़वारा ७।१७; ८।१८
कड़ा २५०।३६२
कड़िया २६२।४१६
कड़ूला २५०।३६२
कढ़वाना २३६।३६७
कढ़ाई २३४।३६५; २३६।३६७
कढ़ी २६६।४२४
कढ़ी करना १६७।३१२ (२)
कढ़ेरना १२४।२४८
कतना १६।६१; ५७।१८४
कतर ४३।१४५
कतरा २६५।४२०
कतरी २६५।४२०
कतरियाँ १।३
कतानवाइ १४६।२६८ (५)
कत्ती १६७।३११
कथूला २३०।३५६
कदउआ ८४।२१४ (५)
कदम १४८।२६६
कदुआ ५४।१७८
कददावर १०१।२३७
कददू ५४।१७८
कददूकस २१७।३३७
कन ४७।१५६; १३५।२५६
कनकउए ६।१४
कनकटी ४२।१३८
कनकटो १३६।२६१ (अ)

कन करछोहा ११८२४१ (४)
 कन करुआ ११८२४१ (४)
 कन चण्पो १३२२५३
 कन-छेदन २५०३६६
 कनपटी २४२३७३
 कनपट्टी १३६२५८
 कनपुटी २४२३७३
 कनफरौं गाँडौ १६३३०६
 कनस्तर २१८३३७
 कनास १६२२८६; १६७२६४
 कनिक ३६११६
 कनी १५५२७५
 कनीली १३०२५२
 कनौछी २५१७४
 कनौछे ६१४
 कनौती १४०२६२; १४१२६३; १४२२६३
 कनौती बदलना १४०१६२
 कन्द २३५३६६; २७०१४४०
 कना २११३२३
 कनी ८५२१४ (२२); २४८३८७; २५११४००
 कनुआँ १४६२६५
 कन्हिया ८०२१० (६)
 कपटा ४८१६२
 कपसा ८०२१० (२)
 कपार १२१२४२ (१४)
 कपास १६३३१०
 कपास उतरना ४२१३८
 कपिला १३२२५३
 कपूरी ४६१५७ (१)
 कपूरकन्द के लच्छे २७०१४४०
 कपोतीवाइ १४६२६८ (५)
 कवरा १२३२४७; १५२२७३
 कवरी १३२२५३
 कविसरा ६६१६३
 कविसा ६६१६३
 कम्डल २०७३१६; २१७३३६
 कमची १५५२७४; १६२२८६
 कमरकसा १६५२६२
 कमरपेटा २२३३४४
 कमलवाउ १३१२५३
 कमीच २२५३५०
 कमेरी २०२३१६
 कमेरे ५६१८२
 कमोरा ४५१५६ (३)
 कमोरी २०७३१६
 कम्पवाइ रोग १४६२६८ (२)
 कम्बर २३१३५८
 कम्बोद ४६१५६ (१५)
 कम्पर २३१३५८
 कम्प्या २५०३६२
 कम्कठ १५०२७० (२)
 करकतान ८४२१४ (६)
 करकना १२३३३
 करका १४३२६४; २०१३१५
 करकैठा की दौड़ विटौरा पै ८२२१
 करके १४३२६४
 करछुला २१६३३१
 करछुली २१०३२२; २१६३३१
 करछौंही १३६२५७
 करतबीली २०२३१६
 करनफूल २५५४०५
 करना ६५२२४ (६)
 करव १८५७; ४३१४३; १५५२७
 करबली २०७३१६
 करवा २०७३१६
 करमकल्ला ५३१७३
 करमुँहा-पीरिया ८५२१४ (२८)
 करम्हुआ १४३१६४
 करयौ ४३१४८
 करवा २०७३१६
 करसी १८०३०४; २०८३२०
 करहा १५०२७०
 करा २६१४१४
 करार ११३०; २६६४४४
 करारी ११३२
 कराल ११३०
 करियाँ ४६१५७ (२)
 करुआ १५१२७१; १५२२७३

(२८३)

कंठ्या संखचूर ८६।२१४ (४३) (१)
कंठ्या सँदूर ११६।२४०
कंठ्या १२४।२४८
करेला ४०।१३०; ५४।१७८
करेलिया २३४।३६५
करेली १६२।२८६; २५८।४०६
करौलिया ११३।२३६ (१५); ११५।२३६ (१०)
करा २५।७४
करा हर ११।३०
करूमिया १४६।२६५
करुइया १६२।३०८
करुहैया २१६।३३२; १६२।३०८
कलंगी १६३।२६०
कलंजी ४६।१५७ (३)
कलकतिया २२६।३५०
कलरिया ७६।२०६
कलशी १८१।३०४
कलसा २१७।३३७
कलसिया २१७।३३७
कलाकन्द २७०।४४०
कलायों २४३।३७४
कली २२६।३५०; २७२।४५७; २७२।४५६
कलीदार २२६।३५०
कलीली ८१।२१३ (१)
कलीले १३२।२५३
कलेऊ २८।८४; २६३।४१७
कलेऊ कौ खन २७।८२
कलोर १२८।२५१
कल्लार १५१।२७० (३)
कल्लनी १३२।२५३
कल्लर ६६।१६३
कल्लरा ६६।१६३
कल्ला १४१।२६२; १४८।२६६
कल्लादार २६२।४१६
कस १६१।२८६
कसना १६०।२८८
कसमीरा २३२।३६३
कसरीली १३५।२५६
कसला १४।४०
कसहेटा ६६।१६३

कसार २६७।४२७; २७१।४५४
कसावों २।३
कसिया १५।४०
कसीदा २३६।३६७
कसीला ११६।२४२ (२)
कसेट ६६।१६३
कसैड़ा २१७।३३३
कसोरा २०५।३१८
कस्ता १४।४०
काँइठ ५३।१७२
काँक १६३।३१०; ४१।१३६
काँकनी २७३।४६०; २७२।४५८
काँक नुकाना ४१।१३६
काँकरी १५।४४; ४०।१३०; ५४।१७८;
७६।२०६;
काँकसी १६३।३१०
काँगुनी ४३।१४८
काँजी २६८।४३२
काँटे २५२।४०३; २५३।४०४
काँठर १६।६५
काँठर लेना २०।६७
काँठरा १६५।२६२; १६४।२६२
काँठरें २०।६७
काँठी १४०।२६२; १६४।२६२
काँतर ८१।२१३ (२)
काँदे ३६।१२६
काँधा ५६।१८३
काँस १८५।३०५
काई ४५।१५५ (१)
कागावंसी ८४।२१४ (६)
काजपट्टी २२६।३५०
काटर १४६।२६५ (१)
काट्ट १३।३६
काट्टा १२५।२४६
कातना १६५।३११; १६६।३१२
कातिकिया ३०।६४
कानिकिया खेती ३०।६४; ४०।१३०
कान १८७।३०६; २५४।४०५
कानपकड़ी छेरी १३८।२६०
कानसराई ८१।२१३ (३)

कौना थान १३५२५६
 कानी ४२१३७; ७६१२०८
 कानूनिया ७२१२०१
 कानूनी पट्टेदार ७२१२०१
 काबुली १४२१२६३
 कामधेनु १३१२५२
 कामनि फाड़ना २०१६७
 कारज २६३१४१७
 कारी १३६१२५७
 कारी घटा ८६१२१५
 काल गण्डेस ८४१२१४ (७)
 काल गनेस ८४१२१४ (८)
 काला जाम २७०१४४३
 कालीन २३२१३६३
 कासीफल ४०११३०; ५४११७८
 किनवारिया ११३१२३६ (२); ११४१२३६ (१)
 किनाठे १६१६१; २०७३१८
 किन्नरियाँ १७२१२६७
 किन्नारा ५११२
 किन्नारे ३६ १२६
 किन्नार ७३१२०२ (६)
 किन्नरिया छत १७६१२६८ (६)
 किन्नका ७०११६६
 किन्नचा १७६१२६८ (६)
 किन्नचिया १७६१२६८ (६)
 किन्नचिया छत १७६१२६८ (६)
 किन्नचौँ १७६१२६८ (५)
 किन्ना २१४; ६११४; ६७११६४; १७६१२६८
 (६); २२६१३५५
 किन्नाना २०११३१६
 किन्नरियाँ १४१३६
 किन्नरिया भरउत्रा ६११२१६
 किन्नरोसिया २३८३३६८
 किन्नस १७६१३०२
 किन्नसियाँ ३५११३३; ४११३३३; १५६१२७६;
 ७६१२०८
 किन्नसियों का उलहना ३५११३४
 किन्नलौटा १७२१२६७
 किन्नल्ला १६१४७; ४११३३३

किन्नल्ला फटना १६१४७
 किन्नल्ले ३४११०६
 किन्नडियाँ १७२१२६७
 किन्नाडेँ १७२१२६७
 किन्ननई १११
 किन्नान १११
 किन्नकाँद ६०१२१६
 किन्ने ७६१२०८
 किन्नखाँप २३५१३६६
 किन्ना ७६१२०६
 कील १२६१२५२
 कीलरी ४११०
 कीला १२६१२५२
 कीलिया १६६१२६४; १६७१२६४
 कीलिया ४८
 कीली ३१७; ४११०; ७११७; २००१३
 कीली-देना ४८
 कीली लगाना ४८
 कीली लेना ४६
 कीलेँ ६६११६३
 कीलौटा १७२१२६७
 कुँदरू ५४११७८
 कुँछी २५१७४
 कुँजी २०७३१६
 कुँडल २५०३३६६; २५४१४०५
 कुँडा १७५१२६८ (१); २०६१३२१
 कुँडागिर ७३१२०२ (१०)
 कुँडी १७५१२६८; २०७३३१६; २०६
 कुँइया २४८३३७
 कुन्नर कलीला ८११२१३ (४)
 कुन्नकटी १३७१२५८
 कुन्नची २४६१३६१
 कुन्टी १८५५५
 कुन्टीरा १७८३०१
 कुन्ठला २६१८८
 कुन्ठिया २८१८८
 कुन्ड ६१२३
 कुन्डेली (कुँडेली) २०७३३६
 कुन्डी १५५१२७४; १८५५५

(२८५)

कुत जाती है ११७।२४०	कुलावा १७४।२६७
कुत्ता मूतेनी १८७।३०६	कुलियाँ ८३।२१४
कुदका १४७।२६६	कुल्ला १६।४७; १४३।२६४
कुदरिया १५।४०	कुल्ला फूटना ४२।१।४०
कुदरा १४।४०	कुल्लियाँ २५।३६६
कुदैंती १४७।२६६	कुल्लों ७८।२०५
कुना ३४।१०६; ५४।१७८	कुल्हइया २२।४।३४५
कुना चुभोना ५४।१७८	कुल्हड़ २०५।३१८
कुनिया १६।६१	कुल्हरिया २०५।३१८
कुनियाना ५४।१७८	कुल्हा ४१।१३३; ३७।१२०
कुनों ३४।१०६	कुल्हा फूटना ४२।१।४०
कुन्दा २७०।४४२	कुल्हियाई १२७।२५०
कुन्दा करना २७०।४४२	कुल्हियाये थन १२७।२५०
कुन्नस बजाना २७३।४६०	कुल्हुआ २०५।३१८
कुन्ना १६।६१	कुस १०।२६, १८५।३०५
कुन्नी १३५।२५७	कुसकुसी १५०।२६८ (७)
कुन्नों २८।८६	कुसी १०।२६
कुप्पा २११।३२३	कुस्ता २२५।३५०
कुप्पी २११।३२३	कुहनी २४७।३०५; २७३।४५८
कुन्नडा १२२।२४६	कुहेला ७३।२०२ (११)
कुन्न १५१।२७०	कुहैल १३७।२५८
कुम्मैत १४३।२६४	कुँचा १७७।२६६ (२)
कुम्हडौरी २६८।४३०	कुँची १६४।२६२
कुम्हेंडी १२५।२४६	कुँचू १६१।२८६
कुरंगिया १२३।२४७	कुँजा २०७।३१६
कुरकुरी १५०।२६८ (७)	कुँड़ १६७ २६६; ६१।२१६; ६२।१६१; ६।२५
कुरदा १५।४१	कुँड़ भरउआ ६१।२१६
कुरसिया २३८।३६८	कुँड़रा १६४।२६१
कुरहला ७१।१६६	कुँड़ा १६४।३१०; २०८।३१६
कुरै देता है ६१।१६१	कुँड़ी २०७।३१६
कुरैरी २६८।४२६	कूकरी १६७।३१२; ४२।१४२
कुरैला ७१।१६६	कूकड़ी २७।८१
कुराँ १६१।२८६	कूकुरा ३।७; १५२।२७२
कुराँ ४८।१६३; ५६।१८७	कूते ६०।१८६
कुलफा ५३।१७३	कूम ३।६; १६६।३१२
कुलफी २७३।४५८	कुल्हा २०५।३१८
कुलवारा २०५।३१७	केस १४०।२६२
कुलही २२४।२२४ (३), २२४।३४५	केसरवाटी २६६।४३६; २७०।४४३
कुलाँच १४८।२६६	केसिया १२४।२४६

केहरी १४७२६५
 कैकचा ११६१२४२ (६)
 कैकची १८७३०६
 कैचियाना १५८२८२
 कैचुला ११६१२४२ (६)
 कैना १६१६५
 कैम १६६१३४
 कैरीहार २५७४४०६
 कोपल १७६१३०२
 कोआ १८६३०५
 कोइली १६६३१४
 कोई ११५२३६
 कोख २४६३८२
 कोठा २८८७; ११२२३८ (२); १७२२६७;
 २२५३४७; १७८३००
 कोठी २१८३३७; २०६३१८
 कोठे १३
 कोडा १६१२८६
 कोढ़ ८१२१२; १२१२४२ (१५)
 कोट्टिया १२१२४२ (१५)
 कोट्टिया मेह ६१२१२
 कोत ४८१६१
 कोतल १४२२६३
 कोथ ४२१४१; ४८१६१; १८६३०५; ७८२०७
 कोदों ३४१०८; ४६१५७ (४)
 कोनिया २१४३२८
 कोपीन २२७३५२
 कोमनटुरिया ८०१२० (४७)
 कोर ३६११६; २४३३७३; २४७३८३
 कोरा २०५३१७
 कोरे १७५२६८ (४)
 कोल्हू १६०३०७
 कोसिया ११३२३६ (७); ११४२३६ (७)
 कोहवर १७७२६६ (१)
 कौडर १३
 कौडरी ६१४
 कौडा १३३६; २१६३४१
 कौधना १८१३०४; ६०२१७
 कौधनी २५८४१०; १६०३०६; १८६३०६;

४६; १८२३०४; २५०३६३
 कौधा ६०२१७
 कौधी ६८१६५
 कौडी १२४२४६
 कौडीला १६६३१४
 कौद १६४ २६१; १२५२४६
 कौनियाँ ६८१६५
 कौनियार्ई १७३२६७
 कौनी २७३४५८
 कौन्हीं २५२४०१; २४७३८५
 कौमरी ५०१६६; २६६४२६
 कौम्हरी २६७४४७
 कौर २००३१५; २६३४१७
 कौरा १७१२६७
 कौरियाँ ४८१६२
 कौरिया ४६१६६
 कौरी २६८४२६
 कौरे १७१२६७
 कौल १७५२६८ (१) (२); ८०२०
 कौली २३
 कड-कड १६७२६४
 क्यार ६६१६५
 क्यारी ४८१६२; ५१२; ३६१२६;
 क्यौलियाँ ३७
 क्यार मासे ८०२०६
 क्यारिया घान ४४१५४

(ख)

खँगारना १६६३१४
 खँदेल १३७२५८
 खँचे १७३२६७
 खँदेल १३७२५८
 खजुरिहा ७३२०२ (१२)
 खजुला १५२२७३; २६६४३६
 खजूर २४८३८६; २७०४४४
 खजूरा २६५४२०; २३६३६८
 खजूरिहाई २६५४२०
 खजूरी १८८३०६ (३); २४५२७८
 खजौला १५२२७३

(२८७)

खटकन १३७२५८	खरिक (खिरक) १८०३०३
खटका २५५।४०५	खरिका (खिरका) १८०३०३
खटखटा ११७।२४०	खरैरा २०।६८; ५३।१७२; १२३ २४७ (३)
खटबुना १८८।३०६	खरैरी १८७।३०६
खटाई निकालना ५५।१८३	खरैला ४५।१५५ (२)
खटिया १८६।३०६	खलत्रच्चा १३०।२५२
खटीकरा ७३।२०२ (१३)	खलिहान १६।५६; ४४।१५०; ५५।१८२
खटोला १८६।३०६	खलीता २३।१।३६०
खड्डियल २७२।४५७; २७२।४५६	खल्लरबट्टा २१।३।३२६
खड्डुआ २४८।३६०; २५०।३६२; २५०।३६१; २५६।४११	खस ७०।१६७
खड्डुए ३६।१२६	खस्त १४।२।६५
खड्डुओ २५०।३६१	खस्ती १३८।२६० (?)
खड्डुडा १५५।२७४	खौकर ७०।१६६
खतैरा ७३।२०२ (१४)	खौची १६।६२
खत्ती २८।८७	खौचे १६६।३१२
खदरिआ ७३।२०२ (१५); ११४।२३६ (६)	खाज १५२।२७३; १४६।२६५
खददर १२४।२४८; २३६।३५०	खाजा २७।४।४७; १४१।२६२
खन १७२।२६७; ५८।१८६; २७।८२	खाट १८७।३०६
खनूकी १३५।२५६	खाटं के पेट १६०।३०६
खपंचो २१६।३३६	खात २३।७०
खपटार २०।६६	खातिरदारी २७२।४५६
खपरा २६।६१; १३८।२५६	खाद २३।७०
खपरैला १३५।२५६	खानौ २०।२।३१६
खपरैलिया १३५।२५६	खामखाँ २७३।४६०
खपीचे ५५।१८२	खायो १४५।२६५
खप्पर १३८।२५६	खारुआ ७०।१६७
खमडा २०७।३१६	खारुआ या खारुआरौ ७३।२० २(१७)
खम्म १७८।३००	खाल ११२।२३८
खयेला २४६।३७६	खास २८।८७
खर ५०।१६८; १५५।२७४	खासा २३५।३६६
खरण ११।३०	खिचड़ी २६६।४२४
खरखुरा १२२।२४५	खिचकी २८।८७
खरबूजा २३३।३६४; ५४।१७८	खिचकियाँ १७६।२६८ (७)
खरबूजे ४०।१३०	खिडावौ ७३।२० २(१८)
खरमुहँ १४६।२६५	खिरका १७३।२६७; १८०।३०३; १७३।२६७ (४)
खरसूल १४६।२६८ (१)	खिरकिया १८०।३०३
खरहा ७८।२०५	खिराबर ७०।१६६
खरारौ ७३।२०२ (१६)	खिसलना ६०।२।१६
	खीकरी २६४।४१६

(२८८)

खीचरी २६६।४२४	खुरैरा १४०।२६२
खीर २६६।४२६	खुर्र २४।७३; २५।७४
खीर कदम्ब २७०।४४३	खुर्रट २५।७४
खीर मोहन २७०।४४३; २६६।४३७	खुसन्ना २२८।३५३
खीलिया ८६।२१५	खूँट १६४।३१०
खीलें ४६।१५८	खूँटा २११।३२४
खीस १२६।२५२	खूँटा-फंदा १५७।२८०
खीसा २३१।३६०	खूँटा १५६।२७८
खुँमी १७४।२६७	खूँद ४७।१६१
खुँटियाँ १७६।२६८ (७)	खूँदमचाना १४१।२६२
खुजली १४६।२६८	खूसना २२८।३५३
खुज्जियाँ १७३।२६७	खेत ६५।१६२; ६८।१६४
खुटका २३२।३६१	खेतरखइया ७७।२०३
खुटपात्ररी २०।६६	खेती ७८।२०६
खुटैना ७३।२०२ (१६); ७२।२००	खेतैला ७०।१६६
खुडिया १०।२७	खेप २३।७१
खुदरौयाँ ७१।१६८	खेरा ७३।२०२ (२०)
खुद्दा १५।४१	खेरादेई १३८।२५६
खुद्यावन्त १४६।२६८ (१)	खेल्टा ११६।२४०
खुमी १७४।२६७	खेस २२६।३५६
खुर ११३।२३८ (१३)	खैँचा १४।३६
खुरक १६६।३१४	खैरा १२३।२४७; ११६।२४०
खुरकटा १२२।२४५	खैरीगढिया ११२।२३६ (१)
खुरकन १६६।३१४	खैला ११६।२४०; ११७।२४०; १६१
खुरकना १६८।३१३	खोंपा २४१।३७२
खुरघिसा १२२।२४५	खोंपावँधाव २४१।३७२
खुरचन २७०।४४१	खोइन्ना २२६।३५५
खुरचला १२२।२४५	खोई १६१।३०७
खुरचले १२२।२४५	खोखा २३२।३६२
खुरजी २३१।३६०	खोज ११३।२३८
खुरदाँय ४४।१५१; ५६।१८३	खोज होना १६७।३१२ (२)
खुरपा १५।४०	खोद १५५।२७४
खुरपिया १५।४०	खोपटा ४४।१५३
खुरपी १७।५२; १५।४०	खोबर १७७।२६६ (१)
खुरपौलिया १२२।२४५	२६६।४४०
खुरफाट १२२।२४५	खोर १५५।२७४; १६।५६; १३७।२१
खुरमा २६८।४३४; २६६।४३६	२२६।३५५
खुरी १३२।२५३	खोल २३२।३६२
खुरीले पौहे १३४।२५५	खोवे २६६।४४०

(२८६)

खोह ७७।२०४
खौच १८७।३०६
खौता २२६।३५०
खौप २२६।३५०
खौपा २४१।३७२ (४)
खौसना ४८।१६२
खौ १८१।३०४
खौर २५२।४०३
खौरा १६।६५; ५३।१७२

(ग)

गंगतीरा ६८।२२८
गंगाई-जमुनाई ३१।१०१
गंगाया हार ६८।१६४
गंगार ६८।२२८
गङ्खुलो १३७।२५८
गङ्खेलो १८।५५
गङ्गेरा ३।६
गङ्गेल ४३।१४६
गंगाजमुनी १२१।२४३ (१)
गंगाफल ५४।१७८
गंगासमनक ६०।१८६
गंगासागर २१७।३३७
गंजी ५६।१८७; २४६।३६०
गंभा १२५।२४६
गंडमाल १४६।२६८
गंडरा ३।६
गंडा १५१।२७१; १५६।२८४; २७३।४५८
गऊचरन ८६।२१४ (४३)
गऊमुखी २३१।३६०
गज २७३।४५६
गजक २६८।४३३
गजरवत २६६।४२६
गजरभत २६६।४२६
गजरा ४६।१५६ (१०); ५३।१७४; २६२।४१४
गजरोटा २६४।४२०
गजिया ४६।१५७
गजी २२३।३४३; २२६।३५०
गडुआ १४२।२६३

गडूमरी १२५।२४६; १३७।२५८
गट्टकें १६६।३१४
गट्टा २७३।४५८; १५१।२७०; २४८।३६०;
गट्टा और गडगडा २७४।४६०
गट्टी १३२।२५३
गट्टा २१३।३२६
गठथनी १३५।२५६
गठरिआ ६२।१६०
गठरियाँ ६२।१६१
गठरियाई ६२।१६१
गठरिहा ६२।१६१
गड्डी २१३।३२६
गड्डी २१७।३३६
गडगड ६०।२१७
गडगडा २७३।४५८
गडना १८५।३०५
गडमुसरिआई १३७।२५८
गडरा ४६।१५८
गडवारे १६२।२८६
गडसा १८।५५
गडसिया १८।५६
गडसी १८।५६
गडसे १५५।२७४
गडहेला ७३।२०२ (२१)
गडहेले १३४।२५५
गडा १५७।२८०
गडा-पैडा १५७।२८०
गडासा १७।५२; १८।५५;
गडिया १८८।३०६ (४)
गडुआ (वै० सं० कद्रु० क) > कडुआ >
गडुआ > गडुआ > गडुआ) २१७।३३६
गडेरियायौ १२१।२४३ (१)
गडेलिया १८८।३०६ (३)
गडेली ३५।११२; ४२।१४२; २५०।३६५
गदरा ७३।२०२ (२२)
गदा ७०।१६७
गदो १७१।२६७
गदेलिया ७०।१६७
गदडे ८४।२१४ (७)

गदरी ४६।१५७
 गदैनी १६४।२६२
 गहनी १६३।२६०
 गद्दा १४१।२६२; १६३।२६०; २३०।३५७
 गद्दी २३०।३५७
 गधइया १५१।२७१; १७६।३०२
 गधइया छान १७५।२६८ (३)
 गघा पठारी १८८।३०६ ४)
 गघे १५१।२७१
 गघेलिया ७३।२०३ (२३)
 गघैला ७६।२०६; ७६।२०८ (३)
 गन्धी ८०।२१० (३)
 गफ २३४।३६५
 गबला ४५।१५५ (३)
 गभरा ७६।२०८
 गमला २०६।३२१
 गमागमदार ८।१६
 गरकट १८८।३०६ (४)
 गरकिया मेह ६२।२१६
 गरकी ७७।२०३; ७०।१६७
 गरजन ६०।२१७
 गरदना १७६।२६८ (५); १७५।२६८ (४)
 गरदनी १६३।२६०
 गरम-कीला १७३।२६७
 गररा २२६।३५०
 गरारा २३३।३६५
 गरारा करना ११।३०
 गरारेदार पजामा २२८।३५३
 गरारव ८१।२१२
 गरिआ १२३।२४८; १२४।२४८
 गरिबना १५८।२८१
 गरिया २०७।३१६
 गरी ३।६; ५६ १८७; १८।५८
 गरेबान २२६।३५०;
 गरैमना १५८।२८१
 गरैला १२१।२४२ (१५)
 गरोट २२५।३४६
 गरौटी २२७।३५०
 गर्रा ८४।२१४ (१४)

गर्री आना १४१।२६२
 गर्री पर आना १५१।२७१
 गलकटा ५।१२
 गलगला १६२।२८६
 गलगलौ १६२।२८६
 गलथन १३६।२६१
 गलथनियाँ १३६।२६१ (अ)
 गलथनी ११३।२३८ (१८); ११४।२३८
 गलपटे ५०।१६८
 गलसुरा १५०।२६८ (६)
 गलहैत ३।५
 गला, गला १६७।२६४
 गलीचा २३२।३६३
 गलीज गद्दा २३०।३५७
 गलेफ २३०।३५७
 गलेफू ८७।२१४ (४३)
 गलता ३।६
 गल्ला २०६।३२१; २१२।३२५
 गल्लैत ३।५
 गवदुम्मा १४६।२६५
 गवा ४४।१५३
 गसा २६३।४१७
 गहककर १२२।२४६
 गहकना ११८।२४१ (१)
 गहना २५०।३६१
 गहना पाता २५२।४०३
 गहने २५२।४०३
 गाँगरा ११।३२
 गाँठगोभी ५३।१७३
 गाँठन २३६।३६८
 गाँठना ६।१४
 गाँठा ५६। १८३; ५८।१८६
 गाँडर ४६।१६७; २३२।३६३; ७०।१६
 गाँडा ३४।११०
 गाँडे १६०।३०७; ३४।१११
 गाँस-गाँस ८६।२१४ (२६)
 गाई १५१।२७०; ६।१४; २४८।३८७
 गागर १६८।३१३; २०८।३१६
 गागरी २०८।३१६

गाजर ४०।१३०	गिल्लियाँ १८६।३०५
गाजें २६४।४२०	गिल्ली ७।१७; ११२।२३८ (६); १६६।३१४;
गाड़ ६६।१६३	७।७
गाढ़ा २२६।३५०; २२३।३४३	गिल्लीडंडिया १७३।२६७
गाती २२६।३५४	गिहुआँना ८४।२१४ (११)
गाती मारना २२६।३५४	गीतगवइयनों ५०।१६६
गाभा ७।१७	गीदी १७६।३०२
गाय ११५।२३६; १३१।२५२; १२६।२५०	गुँदरेला ऐन १३५।२५६
गाय ऐनरी कर लाई है, अब साँभ-सबेरे में	गुच्छी २५।४।४०५
ब्या पड़ेगी १२७।२५०	गुजरी २३१।३६१
गाय मिलना १२६।२५०	गुजार बन्दिनी १७३।२६७
गाल २४७।३८३	गुजियाँ २७१।४४८
गालमसूरी २७१।४५१ (अ)	गुजिया १६८।४३४
गावची ११३।२३८ (१३)	गुटकी १७४।२६७
गाहटा ५७।१८५; ४४।१५०	गुटिया १३६।२६१
गाहना ४४।१५०; ५५।१८३	गुट्ट-सा १२७।२५०
गिँदारा २६८।४३३	गुठिला २५६।४१२
गिजा २७०।४४४	गुड़ १६२।३०६
गिजाई ८१।२१३ (५)	गुड़इया १६१।३०८
गिटई पड़ना ६०।२१७	गुड़गुड़ी २७२।४५७; २७२।४५६
गिङगम १६६।३१४	गुड़गोई १६१।३०८
गिङरा ७६।२०८	गुड़ा ७८।२०७
गिङरियाई ७६।२०८	गुड़ाई ३६।११८
गिङारी ८०।२०६	गुड़ियाँ १६६।३११
गिङोया ८१।२१३ (६)	गुड़िया १०।२७; ३।६
गिदरा ७७।२०४	गुड़िहा १६१।३०८
गिरगिट या करकेंटा ८२।२१३ (७)	गुड़ी १८६।३०५; १८८।३०६
गिरदी २०८।३१६	गुड़ीमुड़ी ८७।२१४ (४३)
गिरारों ६०।२१६; ६२।२१६	गुढ़ ३।७; १८५।३०५
गिखई ८०।२०६	गुदनहारी २४६।३८०
गिरा १२३।२४८	गुदना २४६।३८०; १६५।३११
गिलहरा २३२।३६३	गुदनारी २४६।३८०
गिलहरियाँ ७८।२०५	गुदनौटा ६१।१६०
गिलहरी ८२।२१३ (८)	गुदरी २३०।३५६
गिलाफ २३२।३६२	गुदलइयाँ १५६।२७६
गिलाया १७६।३०२	गुद्दा १५६।२७६
गिलास २७२।४५८; २१७।३३६; ७४।४६०	गुदिया १८।५४
गिल्हनफोर ८४।२१४ (१०)	गुद्दी १५६।२७६
गिल्ला १६।४६	गुनकी ८४।२१४

गुना २६४।४२०	गूँडी १८२।३०४
गुनीली १३१।२५२	गूँधना २६३।४१८
गुफना १६।४६	गूजरी २५६।४११; १८८।३०६
गुफनियाँ १६।४६	गूड़ी १८२।३०४
गुबरीला ८२।२१३ (६)	गूदरा २२३।३४३
गुबरेसी १८०।३०४; ६०।१८६	गूदङ्ग २२३।३४३
गुब्बारा २४२।३७३	गूदड़ी २३०।३५६
गुम्मटदार १२२।२४६	गूदरि २३०।३५६
गुम्मवाह १५०।२६८ (६)	गूदरी २३०।३५६
गुम्मरि १२५।२४६	गूल ११।३०; ५३।१७३; ३४।१०६
गुम्हौडा १५।४५	गूलर ४१।१३५
गुरगाँठ १५७।२८०	गूला ४१।१३५; १६३।३१०
गुरगोई १६१।३०८	गूहया ६७।१६४
गुरचनी २५।७५	गूहानी ६७।१६४
गुरबरी २६८।४३०	गेंडुआ २३२।२६२
गुराई २७।८१	गेंडुआ २३२।२६२
गुल ८५।२१४ (१६); ८६।२१४ (३६)	गेडा ७।१७
गुलचीप २५६।४०८	गेड़ी २०।१।३१५
गुलदस्ता २३६।३६७; २३६।३६७ (५)	गैंचनी २५।७५
गुलदाना २६६।४३७	गैना १५८।२८२; ५७।१८४
गुलबदन २३२।३६३	गैनी १३२।२५३
गुलम्बर १७६।२६८ (७)	गैबतकी १४६।२६५
गुलसनपट्टी २५६।४११	गैरमजरुआ ६५।१६२
गुलाबखजूर २७०।४४४	गैल ६२।२१६; २४३।३७४; २६३।४१६;
गुलाबजामुन २७१।४५२	६५।१६२
गुलाबी १०।१।२३२	गैहूँ ४७।१६०
गुलिया १२०।२४२ (१०); १३६।२५७	गोट ४६।१५७ (५)
गुली २६६।४३५	गोटना २६६।४३५; २२६।३५०
गुलीबन्द २५६।४०८; २३१।३५६	गोद १७६।३०२
गुल्लक २०६।३२१	गोदपाग २७।१।४५५
गुस्ताने २६२।४१६	गोईड ६७।१६४
गुहना २४०।३६६	गोई ११।१।२३७
गुहने २४०।३६६	गोएँड ६७।१६४
गुहैनियाँ ८४।२१४ (१३)	गोएडा ६७।१६४
गुहेरिया ६७।१६४; ७३।२०२ (२४)	गोएरा ६७।१६४
गुहेरियों ६७।१६४	गोखरू २५५।४०५; ११।३२; ११।२६
गूँज २५४।४०५	गोजई २५।७५
गूँजा २६६।४३५	गोभा २३३।३६४; २३३।३६४
गूँठा २६०।४१२	गोट ५।११; २३३।३६५; २३४।३६५; २२६।३५५

(२६३)

गोड़ ३६।११८
गोड़ टूट जाते हैं ६०।२१६
गोड़ टूटना ६०।२१६
गोदना २४६।३८०
गोधन २०५।३१७
गोफन १६।४६
गोफन की चटकन १६।४६
गोवर (सं० गोमल) २०।६६
गोभी ३६।११६; ४०।१३०
गोर १५।१।२७०
गोरख धंधा १५।७।२८०
गोरख फंदा १५।७।२८०
गोरा १२३।२४७
गोरबन्द १६५।२६२
गोरिहा ७२।२०१
गोल २०८।३२०
गोलक २०६।३२१
गोलदर्ज २२६।३५०
गोलबुर्ज २०६।३१८
गोला २३४।३६५
गोलाबारौ ७३।२०२ (२५)
गोलिआ २३२।३६१
गोलिये २३२।३६१
गोसा ६१।१६०; १८०।३०४; २५५।४०५
गोह ८२।२१४ (१३ ; ८२।२१३ (१०)
गोहच ६०।२१६
गोहवन ८४।२१४ (११)
गोहाना ८४।२१४ (११)
गौड़ा ६७।१६४
गौतरिये २७२।४५६
गौदरैल ऐन १३५।२५६
गौखा १७७।२६६ (२)
गौन १६४।२६१
गौनरी १५२।२७१
गौनि १५२।२७१
गौनी ४।६
गौसुम्मा (गजसुम्मा) १४६।२६५
गौहानी ६७।१६४
ग्याबन होना १२६।२५१

ग्वारिया १५५।२७४; ६५।१६२; १२६।२५०
ग्वैड़ा ६७।१६४

(घ)

घँघरिया २३३।३६५
घटमल्ला १५६।२८५
घटा ८।२१५
घड़ा २०६।२१८
घड़ौची २१४।३२८
घण्टी २१७।३३६
घनौची २१४।३२८
घन्नई ५४।१७७
घमका १००।२३२
घमछाहीं ८६।२१६
घमरकौ १६६।३१४ (३)
घमरा १६६।३१४
घमला २०६।३२१
घमसा १००।२३२; ८१।२१२
घमियाना ५८।१८६
घमियारी १३०।२५२
घमैल १३०।२५२
घया १७७।२६६ (२)
घर १७१।२६७
घर्राहट १७।५१
घरुआ १२५।२४६
घलथरी २१४।३२८
घल्ला २०८।३१६
घल्लिया २०८।३१६
घसीटे १४२।२६३
घहघड्ड ६७।२२७
घहघड्ड कौ मेह ८६।२१५; २५।७४
घाँघरा २३३।३६५; २३४।३६५
घाँघरी गंजा ७३।२०२ (२६)
घाँटन ६।१४
घाट १८८।३०६; २३३।३६४
घाटकी १३६।२५८
घाटा २६६।४२४
घाम ७६।२०६
घारे २३२।३६१

घिटना ६।१४
 घिनौची १७८।२६६ (३)
 घियारी १३५।२५६
 घिरगुली ८३।२१३ (१); २७३।४५८
 घिराई ६५।१६२
 घिरोला ६०।१८६
 घिरोली ८३।२१३ (१)
 घीउ १६६।३१४
 घीया १६६।३१४
 घीयाकस २१७।३३३; २७०।४४०
 घुँघरारे २४०।३६६
 घुँघरुआ २५८।४११
 घुइयाँ ५३।१७६
 घुइयो २६५।४२०; ५३।१७६
 घुटन ८६।२१५
 घुटन्ना २२७।३५२
 घुङ्चढंता १४२।२६३
 घुङ्गसवार १५०।२६६
 घुङ्गसार १७६।३०३
 घुङ्गिआ १४०।२६२
 घुङ्गिया १०।२७
 घुङ्गैत १४०।२६२
 घुङ्गैतो १४६।२६५
 घुन २६।६१
 घुमङ्गन ८६।२१५
 घुरगाँठ १५७।२८०
 घुरेता ६७।१६४
 घुर्रगाँठ १५७।२८०
 घुर्रा १८६।३०५; ४६।१५७ (६)
 घुँगला ८४।२१४ (१५)
 घुँघर २४२।३७३
 घुँघरा २४२।३७३
 घुँघरू २६२।४१६
 घुँघरे १६२।२८६
 घुँसना १५२।२७२
 घूम २३४।३६५
 घूमर २४०।३६६
 घूरा ६७।१६४
 घेगरा ५१।१७१

घेघरा ५१।१७१; ८०।२०६
 घेन्नी १८५।३०५; १६५।३११
 घेर १२८।२५०; १६।५६; २३३।३६५;
 १८१।३०४; २२५।३४७; १७६।३०३;
 १२६।२५०
 घेरनी १८५।३०५; १६५।३११; १५५।२७४;
 घेरा २०६।३१६;
 घेल्ला ६६।१६५
 घेवर २७१।४५०
 घोटुआ १५०।२६८ (८)
 घोट २२६।३५५; २३४।३६५;
 घोटा १६२।३०६
 घोडा २३१।३६१; १४०।२६२
 घोडा पल्लाङ्ग ८४।२१४ (१४)
 घोडी १४०।२६२; २४६।३८२
 घोटुआ ७७।२०४
 घ्यारी १३५।२५६

(च)

चँचीडा ५४।१७८
 चँचेङ्गिहा या चँचेङ्गेवारौ ७३।२०२ (२७)
 चँचौदा १५।४३
 चँचौदा लग जाना १५।४३
 चँदउआ २५१।३६७; २३२।३६१
 चँदुआ २३२।३६१
 चँदुला १२३।२४७
 चँदुली १३१।२५३
 चंडौसा ६४।२२३
 चंदिया २६५।४२१
 चक ६६।१६५
 चकई २१५।३२६
 चकचूंदर १२७।२५०
 चकचूंदरिआ १२७।२५०
 चकडोरी २१५।३२६
 चकता ६६।१६५; ६८।१६५
 चकती २१५।३२६
 चकरा २१०।३२२
 चकरा २१५।३२६
 चकरावलिया १४७।२६५

चकरावत १४६।२६७	चवैनी २६६।४३६
चकरिया २१०।३२२	चमकचूड़ी २५८।४११
चकला २०१।३१५	चमकना ६०।२१७
चकला की चदर २३५।३६५	चमकनी १३२।२५४
चकला की चादर २३५।३६६	चमकनौ १२४।२४८
चकल्लस २४३।३७४	चमका ८०।२०६
चकवा ४५।१५५ (४)	चमचम २७०।४४३
चका ५५।१८३; ३।६	चमचिया २१६।३३२
चकुला २०१।३१५	चमरखें १६६।३११
चक्का १८५।३०५	चमरबावरी ६७।२२५
चक्काबूई १८८।३०६ (४)	चमरौला ७३।२०२ (२८)
चखौटा २५१।३६८	चमौटा २११।३२३
चङ्गा १५८।२८३	चमौना १३८।२५६
चलुआ १५।४३	चम्पई १४७।२६५
चटका ७२।२००; ८१।२१२	चम्पाकली २५७।४०६
चटाई १८८।३०६ (४); २३२।३६३	चम्बला ११३।२३६ (६)
चटीकरी ५५।१८२	चम्बला बैल ११४।२३६ (६)
चट्टा २१५।३२६	चम्मच २१६।३३२
चट्टा-चौपई २१५।३२६	चया १८०।३०४
चड्डा १५१।२७०	चया दोबना १८१।३०४
चड्डई १६२।३०६	चरका ८०।२०६ (२)
चड़ना १६२।३०६	चरख ७७।२०४
चड्डुआ १६२।३०६	चरखा १६५।३११
चद्दर २३५।३६६	चरखी १८५।३०५; १६५।३११
चद्दरा २३०।३५६	चरनचाप २५६।४११
चना ५१।१७०	चरनपदम २५६।४११
चनिया २३३।३६५	चरनामिरती १३२।२५३
चनौरी २६८।४३३	चरस १।२
चन्दन गोह २२।२१३ (१०)	चरी ४३।१४४; ७६।२०८
चन्दनहार २५७।४०६	चरुआ २०७।३१६
चन्दा २५२।४०३; २५०।३६४	चरुमरी १८७।३०६
चन्दातारई २४५।३७८ (३); २३२।३६३	चलगत १४३।२६४
चन्दासूरज १४७।२६५	चलनी २००।३१५
चन्द्रकला २७१।४४८	चलामनी २०७।३१६; १६६।३१३
चपकन २२४।३४६	चवइया २४३।३७४
चपटा २०८।३१६; १७।५१; १७।५०	चहचही २४४।३७८
चपटासिंगिनी १३६।२५७	चहोरना ४४।१५४
चपटिया २०७।३१६	चहोराघान ४४।१५४
चपाती २६५।४२१	चाँक १८।५८; ६०।१८६

(२६६)

चाँक देना ६०।१८८
चाँक लगाना ६०।१८८
चाँची २३५।३६६
चाँङना २६३।४१७
चाँङा २६३।४१७ (२)
चाँद १३१।२५३
चाँदनी २३२।३६३
चाँदसाई २६८।४३३
चाँमङ्ग ३७।२५६
चाँईमाई रोग १३८।२५६
चाक १६२।३०८; १६१।३०८;
२२६।३५०
चाकी २००।३१५
चाकी औरना २००।३१५
चाकी औरते २०२।३१६
चाकी चलाना २००।३१५
चाकी पीसना २००।३१५
चादरा २३०।३५६
चानसाई २६८।४३३
चाबुक १६१।२८६
चामडिया ७२।२०१
चालीसा ६८।१६४
चाले २४३।३७७
चावल ४७।१५६
चासनी १६२।३०८
चिउआ २४७।३८४
चिक २५६।४०८
चिकनिया २३६।३६७
चिकनिया कढ़ाई २३६।३६७
चिकनौटा ६६।१६३
चिड़ी २३६।३६७ (६)
चितकवरा १२३।२४७; १५२।२७३
चितकवरी १३२।२५३
चितमम १४५।२६५
चितवा ८०।२११
चितैमा २४५।३७८
चितियाँ २४३।३७६
चित्ती ८५।२१४ (१६); ८०।२१० (४);
१६५।३११

चिन १६२।३०६; ८०।२१० (१)
चिनग १४६।२६८ (५)
चिन्नामिरती १३२।२५३
चिपिया २०५।३१८
चिमटा २१५।३३०
चिरइया १६६।३१२; २६२।४१६; १५५।२७४
१४।३८; ५२।१७२
चिरइया-चिरौटा २३६।३६७; २३६।३६७
(१)
चिरइयाबिस १२५।२४६
चिरकनियाँ १३६।२६१ (अ)
चिरवा ४६।१५८
चिरैमा १६।६०
चिरैया (चिरइया) ७।१७; १४।३८
चिराँ १२१।२४२ (१५)
चिलचिलाती ६३।२८८
चिलम २०६।३२१
चिलमदरा २७४।४६०; २७२।४५८
चिलम भरना २७३।४६०
चिलमा २०६।३२१
चीआ ४४।१५३; ४४।१५२
चीका १७६।२६८ (५)
चीज २५०।३६१
चीजें २५४।४०५
चीतन १६५।२६३
चीतना २४३।३७६; २४५।३७८
चीती ८५।२१४ (१६)
चीथरा २२३।२४३
चीनी १६०।२८७
चीनियाँ १४३।२६४
चीपटकाँचली ८४।२१४ (६)
चीमटा २१५।३३०
चीर २२३।३४३
चीरा २२४।३४४
चीलआंडिया दुपहरी १००।२३१
चीला २६५।४२०
चीलों २६६।४३६
चीहो-चीहो १६७।२६५
चुंदरी २३५।३६६

चुकटी २६०।४१२	चैटा ८२।२१३ (११)
चुखेटा ११६।२४०; ११७।२४०; ११५।२४०	चैटी ७८।२०६; ८२।२१३ (११)
चुखेटियाई १३०।२५२	चैपा ८०।२१० (५)
चुखेटी १३४।२५५; १२८।२५१	चोखना ११५।२४०
चुगुल २७२।४५८	चोचिया २६२।४१६
चुचामन ७।१६	चोइये ५४।१७८
चुटइयाँ २४२।३७३	चोकर १५५।२७४
चुटकीछल्ला २६२।४१६	चोकला ५१।१७०
चुटिया १८२।३०४; २४०।३७०;	चोकले १५५।२७४
२४०।३७२	चोखरा ७१।१६८
चुटीला २४३।३७४	चोटी २४०।३७०; २५३।४०४
चुट्टा २४०।३७१	चोडी १३३।२५४
चुतरकटी अँगारखी २२५।३४८	चोड १३०।२५२
चुनिया मसीना ४४।१५१	चोढा ४३।१४५
चुनी १५५।२७५	चोथ ६१।१६०; १३१।२५२; २०।६६
चुप्पा १४६।२६५	चोरा २३३।३६४
चुभोकर ५४।१७८	चोरावारी २३३।३६४
चुभोना ३४।१०६	चोला २२४।३४४
चुरहेला ७३।२०२ (२६)	चोली २३३।३६४; २२५।३४७
चुरैलिहा ७३।२०१	चौका १६८।२६६
चुँदरी २३५।३६६; २४५।२७८ (४)	चौकाना १०१।२३२ (३)
चुँमकधम्बाल १४८।२६६	चौट ४३।१४५
चुक खट्टा २६८।४३२	चौटना ५१।१७१; २४०।३६६
चुका १५।४३	चौटिया २४०।३६६
चुडियाँ २२८।३५३	चौडोल २०५।३१८
चुडीदार २२८।३५३	चौतनी २२५।३४६
चुन २०२।३१६; २००।३१५; १५५।२७४;	चौतरा १७१।२६७
२०७।३१६	चौतरी २१४।३२८
चूनरी २३५।३६६	चौप २४३।३७५; २५६।४०७
चूर १८७।३०६	चौपी धरना या चौपी लगाना ५।१२
चूरमा २६५।४२०	चौपी रखना ३६।१२६
चूरा १०।२८; ३।५	चौसठ फुलिया १८८।३०६ (२)
चूरिये १७४।२६७; ८।२१	चौक १७४।२६८; १६८।२६६; १८६।३०६;
चूरे ८।२१	१४७।२६६ (३)
चूल्हि १७७।२६६ (१)	चौकड़ा २१८।३३७
चूहुरैला ७३।२०२ (३०)	चौकड़िया हार ७३।२०२ (३१)
चूहे ७८।२०५	चौकड़ी ६८८।३०६ (१); २०।६७; १४७।२६६
चूहेदन्ती २६२।४१४	चौकड़ी भूल जाना १७ २६७
चैंगी १६६।३१२	चौकलिया २२४।३४६

(२६८)

चौका १४७।२६६; १७७।२६६ (१)
चौकिया १८८।३०६ (४)
चौकी २३५।३६६; २५८।४०६; २१४।३२८
चौके २४३।३७५
चौखट १७१।२६७
चौखर २४।७४
चौखना २३६।३६७
चौखाना २३६।३६७ (७)
चौखारा ३८।१२४
चौखुंटा ७३।२०२ (३२)
चौखूंटिया तानीज २२७।३५०
चौगामा १४८।२६६
चौघेरा ३०।६८
चौचर १४६।२६५
चौतई २३०।३५६
चौतारा ८६।२१४ (४३)
चौथनी १३६।२६१ (अ)
चौदस १२४।२४८
चौदन्ता ११६।२४०
चौघर १४४।२६४
चौनाये १।२
चौनाये खुदाना १।२
चौपई २१५।३२६
चौपता ४१।१३३
चौपारि १७८।३००
चौपैरे १।२
चौफगा १८८।३०६ (४)
चौफड २३६।३६०; २३६।३६७ (१२)
चौफडा १७४।२६८;
चौफडिया १८८।३०६ (३)
चौफुली १८८।३०६ (२)
चौफेरा १८८।३०६ (४)
चौबगले २२६।३५०
चौबारा १७५।२६८ (२)
चौबीसा ६८।१६५
चौमासा ६६।२३० (२)
चौमासे ६१।२१८
चौर ७८।२०४ (१)
चौरंगा १४८।२६७; १२५।२४६

चौरंगिया १४७।२६५
चौरा ७८।२०४; २२६।३५०; १२१।२४३ ()
चौरासिया २६२।४१६
चौरासी १६२।२८६
चौरी १३२।२५३
चौलर २३०।३५६
चौवरी १६।५६
चौवाई ६७।२२५
चौसरा १७४।२६८;
चौसल्ला १७४।२६८ (११)
चौहता २।३
चौहदूदी १६।४६; ६५।१६२
चौहल्लर २३०।३५६
चवान पोखर ७१।१६८

(छ)

छुटना २१६।३३२; २०१।३१६
छुंगा १५२।२७३
छुई १७४।२६७; १६४।२६१
छुजौ नायँ २३६।३६६
छुज्जा १७६।२६८ (५)
छुदूकरी २२५।३४६
छुठ १२३।२४८
छुड १५५।२७४; २४६।३६०
छुत्ता ५०।१६६
छुत्तीस १८८।३०६ (४)
छुत्तुर २३२।३६१
छुदूदर ११६।२४०
छुन २६१।४१४
छुन्ना १६१।३०७
छुपका १२५।२४६
छुपकली ८२।२१३ (१२)
छुपकिया ८२।२१३ (१२)
छुपकिया पडना ४२।१४२
छुपर-छुपर ६२।२१६
छुप्पर १७५।२६८ (४)
छुबडा १६।६०
छुबडा लगाना ६०।१८८
छुवरा १६।६०; १६।६५

(२६६)

छत्ररिया १६।६०
छत्रवीसा ६८।१६५
छत्रना २०२।३१६; १७८।२६६ (३)
छत्ररौ २।४; ८४।२१४ (१४)
छत्रा १४३।२६४; १२३।२४७; २११।३२४;
छत्रा १३२।२५३
छत्रनी २००।३१५
छत्रला २६२।४१६; २४८।३८७; २५१।४००;
२३१।३६१
छत्रलिया २४१।३७५ (५)
छत्रलिया बंधाव २४३।३७४; २४१।३७१;
छत्रले २४३।३७४
छत्रगुर ३।५
छत्रटन २०१।३१६
छत्रहर ३।५
छत्रहरे २४०।३६६
छत्रक २६८।४३४; २६३।४१७; २६६।४३४;
२८।८४; १३०।२५२
छत्रगल २५६।४११
छत्रछ २००।३१४; २६३।४१७; २६६।४२५
छत्रप २६२।४१६; २५१।४००
छत्रपा २३६।३६७
छत्राल ६०।२१६
छत्रिकला २०।६६
छत्रिकड़ी १८८।३०६ (१)
छत्रिकलिया २२४।३४६
छत्रिकौनिहाँ ७३।२०२ (३३)
छत्रिडकाव २११।३२४
छत्रिदन्ता ११६।२४०
छत्रिपकली ८२।२१३ (१२)
छत्रिपटा १६६।३१२
छत्रिपर्रा १२०।२४२ (६)
छत्रिमककर ४४।१५३
छत्रिकन २११।३२४
छत्रिकाव २११।३२४
छत्रिकैला १२३।२४७
छत्रिरिया १३८।२६०
छत्रिलपिन २०।६६
छत्रिका १७७।२६६ (२)

छत्रिके १५६।२८३
छत्रिटिया २११।३२४
छत्रितरी १६।६५
छत्रीलन १६८।३१३
छत्रिवे १६।६३
छत्रुकले ४४।१५१
छत्रुकन २०।६६
छत्रुटल १११।२३७; १३३।२५४
छत्रुँ छ ४२।१४३
छत्रुँ छरी ४३।१४७
छत्रेद ३।७
छत्रेना २७०।४४३
छत्रेनिया २७०।४४३
छत्रेपडे १२०।२४२ (६)
छत्रेपरे १२०।२४२ (६)
छत्रेवटा १६६।३१२
छत्रेना १६८।३१३
छत्रेलचुरी २५८।४११
छत्रेइया ७१।१६८
छत्रेछक २३४।३६५
छत्रेर १८२।३०४; २२६।३५६; २२८।३५४;
१५७।२८०

छत्रोलना ३४।१११
छत्रोला १६०।३०७; २१७।३३५; ३४।१११
छत्रोलान्त्रौ १६१।३०७
छत्रौकरिहा ७३।२०२ (३४)

(ज)

जंग २६०।४१३
जंगल ६७।१६४
जंगल जाना ६७।१६४
जंगल-भाडे जाना ६७।१६४
जंगल फिरना ६७।१६४
जंगला १७६।२६८ (७)
जंदनी १६६।३१२
जइया ४८।१६२
जई ४०।१३०; ४७।१६०; ५४।१७८
जक २०२।३१६
जगत २।४

जग-मन्न ६१२१६	जहरवाद १२५।२४६; १४६।२६८ (२)
जगमोहन २३४।३६५	जहाँगीर २६१।४१४
जच्चा २३५।३६६	जाँगी १८।५८
जङ्गहन ४४।१५४	जाँगिया २२८।३५२
जङ्गियाईद १७६।३०२	जाँगी ५५।१८३
जनमडूँडा १२०।२४२ (१३)	जाँघिया २२८।३५२
जनमासे १५६।२७८	जाखिन ४३।१४८
जनुआँ १५०।२६८ (८)	जाजिम ६०।१८६; २३२।३६३
जनेउआ ५२।१७२	जाफरी १७६।२६८ (६); १८८।३०६ (४)
जवर ११४।२३६ (३)	जामन १६८।३१३
जवाड़ी १५१।२७०	जामा २२४।३४४
जबुरिया १०।२७	जारा १८।५६
जमउआ चूल्हा १७७।२६६ (१)	जारी १८।५६
जमन ८६।२१५	जाला १४६।२६८ (३)
जमनापारी १३८।२६० (२)	जालिया २३४।३६५
जमनि ८६।२१५	जाली २३६।३६७
जमराजी ६८ २२८	जिजमान २१३।३२६
जमावनी २०७।३१६	जिनावर १६।४६
जमुनाई ६८।२२८	जिमीकन्द ५३।१७३
जमुनायाँ हार ६८।१६४ (४)	जिमीदार ७२।२०१
जमुनियाँ ११५।२३६ (६); ११३।२३६ (६)	जिमीदारा ७२।२०१
जमैला ८६।२१५ (२)	जीकुलनफ्ला १४६।२६८ (२)
जरगना ७३।२०२ (३५)	जीन १६३।२६०; १४१।२६२
जरगला ८०।२११	जीनपोस २३०।३५७
जरासूर ५३।१७३	जीभा साँपिन १३७।२५८
जरूले २५१।३६६	जीमना २६३।४१७
जरैला ७२।२०१	जीमनी गिडार ७८।२०७
जरैलिया ७२।२०१	जुगना २५७।४०६
जरोँ दे ५३।१७३	जुगनू २५६।४०८
जलकटा ३८।१२४	जुगार १३४।२५५
जलजीरा २६८।४३०	जुगारति १३४।२५५ (४)
जलतुरंगा २७३।४५८	जुगारना १३४।२५५
जलभौरा ८३।२१३ (६)	जुमुआ ७३।२०२ (३६)
जलहली २७३।४५८	जुतइया २५।७६
जलेबा २७१।४४६	जुताई १।१
जलेत्रियाःनाग ८५।२१४ (१७)	जुतैया (जुतइया) २४।७२
जलेत्रिया संलचूर ८६।२१४ (४३)	जुरैठा थन १२७।२५०
जलेबी २७१।४४६	जुरैठिया १३५।२५६
जवा २६६।४२६	जुलफी १७४।२६७

जूठे २०५।३१७
 जूडा २४०।३७१; २४३।३७४
 जून १५।२७०; १७५।२६८ (४)
 जूना १७७।२६६ (२); १८१।३०४
 जूने ४८।१६३
 जैंगरी १२८।२५१
 जेट १७८।२६६ (३); ५६।१८७; ४६।१६६;
 ३४।१११; १८।५८
 जेठ मास ६६।२३० (१)
 जेब २२५।३४८
 जेबर २५०।३६१
 जेबरा १५७।२७६; १५८।२८१
 जेबरी १५७ २७६; १८६।३०५; १८५।३०५; ६।१४
 जेर १२८।२५०
 जेली २०।६८
 जेहर २०८।३१६; २५६।४११
 जैंगरा ११५।२४०; १३३।२५५
 जैंगरी १३४।२५५
 जैमंगली १४७।२६५
 जैलिया ७२।२०१
 जैली ७२।२०१
 जैसुरिया ४६।१५७ (७)
 जोखती १६४।३१०
 जोखम १६८।२६६
 जोगा ४।१०
 जोट १८६।३०६; १६८।२६६; १६१।३०७;
 १०१।२३७; ४।८
 जोटिया १६१।३०७
 जोड़ी १७२।२६७
 जोता २४।७२; ५।१०
 जोतियाँ १६।४६; १४।३८; ६।१४
 जोती २११।३२४; १४।३८
 जोते १२।३४
 जोरावर ११६।२४२ (२)
 जोरावारौ ७३।२०२ (३७)
 जोशन (जोसन) २६०।४१३
 जौड़ी ४३।१४४; ७६।२०८; १८।५८;
 ४२।१४०; ४२।१३६;
 जौहर ६४।२२१

जौ ४७।१६०
 जौ की हौन ग्या खेत में बगरि गई है ६६।१६३
 जौनि १३३।२५५; १२७।२५०; १२८।२५०
 जौनियाई १३३।२५५
 जौमाला २५७।४०६
 जौलिया ४६।१५७
 ज्वानी ५०।१६८
 ज्वारा ४।८
 ज्वारे १६७।२६४
 ज्वौ-ज्वौ १६७।२६५

(भ)

भंडना १५।४१
 भंया ४६।१५८
 भगरैला ७३।२०२ (३८)
 भगा २२५।३४६; २२४।३४४; २२५।३४६
 भगुला २२५।३४६
 भगुली २२५।३४६
 भगो २२५।३४६
 भग्भर २०७।३१६
 भटोला १८७।३०६
 भडप १७१।२६७
 भरडावारौ ७२।२०१
 भनकबाइ १५०।२६८ (८)
 भनकारना ८२।२१३ (१३)
 भन्ना ६१।२१८
 भन्वरा ५२।१७२
 भन्बुआ ५२।२७३
 भन्वा ११।२।२३८ (६)
 भन्वरा ६५।२२४
 भन्बुआ २३४।३६५
 भन्वे २५८।४१०
 भन्वो १५२।२७३
 भम्नवारौ ७३।२०२ (३६)
 भन्वेरियाँ ७२।२०१
 भन् लगना ६१।२१८
 भन्रीला १२५।२४६
 भन्रीला १२५।२४६
 भन्रीना २१३।३२६

भला ६१२१८	भीगुर ८२१२१३ (१४)
भलाबोर २३४१३६५	भीना १७६१२६८ (८)
भल्लूकरा ६११२१८	भीने २८८७
भल्लर १६३१२६०; २३४१३६५; २२६१३५५	भील २०६१३२१
भल्ला १६१६०	भुंभनू ४२११३६
भल्ली १६१६२	भुंभुनी २६१६१
भाँक ६२१२२०; ६३१२२०	भुदुआ १४४१२६४
भाँकर १६१४६	भुकआना १३०१२५२
भाँके (लू) ६२१२२०	भुकुण्ड १६२१३०८
भाँगी (भौगी) १८७३०६	भुगभुगिया ५०११६८
भाँभन १६३१२६०; २५६१४११	भुगियाँ ५०११६८
भाँभी २०६१३२१	भुटपुटा २७८२
भाँभी माँगना २१०१३२१	भुटिया १३३१२५५; १३४१२५५
भाँमर २५६१४११	भुटिया होना १३४१२५५
भाँवरभल्ला १८७३०६	भुवभुवी २५२१४०३
भाइन १००१२३१; १६१६०	भुम्मकसूल १४६१२६८ (१)
भाअट्ट ६२१२१६	भुलनियाँ २५२१४०३
भाडू २१५१३२६	भुलसा ७६१२०८
भाढे २०११३१५	भुरभुरी १४०१२६२
भाबरा ५२११७१	भुरे ५३११७३
भामा २०७३१६; ५३११७२	भुआ ५५११८०; १८५५
भाय ६२१२१६; ६२१२२०	भुसू पाऊँ २०२१३१६
भाारी २०७३१६	भुमकी २५५१४०५
भाल १६१६०	भुमर २५२१४०३; १३८१२५६
भालर ११३१२३८ (१८)	भुमना ५६११८७
भालरा ५२११७२	भुलें १६२१२८६
भालि १६१६०	भुलों १६२१२८६
भालिवारौ ७३१२०२ (४०)	भेरी १२८१२५०
भाले २५५१४०५	भेला ४६११५७ (८)
भाबर ७३१२०२ (४१)	भेले २५२१४०३
भिकना १३१२५२	भोट १३४१२५५
भिकिया १३१२५२	भोर १६४१३१०
भिनमिन ६१२११८	भोरा ४४११५०
भिनुआँ ४५११५५ (५)	भोरिया १६४१३१०
भिरियाँ १७३१२६७	भोरी १६४१३१०; १६०१२८८; १८५६
भिर्री ७११६	भोल २२६१३५६; २६६१४२४
भिलमा ४५११५६ (४)	भोला ६७ २२५ (२)
भिलमिलिया २५२१४०३	भौकिया १६११३०७; १६२१३०८
भिल्ली ८२१२१३ (१३)	भौगा १८२१३०४; ११६१२४२ (४)

भौंगी १८७३०६
भौर ७८२०५
भौरना १२४१२४८
भौरनी १३२१२५३
भौरा १२४१२४८; ५३११७३
भौरिआ ५३११७३
भौरि २६६१४३६
भौरौ ५३११७३

(ट)

ढगपुछा १२११२४३ (१)
ढंगपुछी १३७२५८
ढंगलथेरो १३७२५८
ढंढंढं ७३१२०१
ढ-ढ-ढ-ढ १६७२६४
ढढुआ १४०१२६२
ढढुनी १४०१२६२
ढढुटी फिरना ६७११६४
ढढु १४०१२६२
ढढुडा २६०१४१३
ढपका २६७१४२७
ढपोर १५११२७०
ढमाटर ५४११७८
ढसर २२६१३५०
ढहल २७३१४६०
ढाँङ १७६१२६८ (७); १६१४८
ढाठ ११२१२३८ (३); १३७१२५८
ढाठि ११२१२३८ (३)
ढाप १४११२६२
ढापदार २१४१३२८
ढापरे १६१६३
ढापौ १४११२६२
ढाल १६२१२८६
ढालौ १६२१२८६
ढिकठी २१४१३२८
ढिकरी २५६१४११; २३२१३६१; २६४१४१६;
२६८१४३४
ढिकिया २६४१४२०; २६८१४३०
ढिककर २६४१४१६; २१६१३३२

ढिलटी २१४१३२८
ढिड्डी ७८२०६
ढिप्ल १४४१२६४
ढिप्पा १४४१२६४; २५११३६८
ढिमनी २५६१४०८
ढिरंक १६१३४२
ढिरिया २०७१३१६; ११५१२३६
ढिल्लो लगाना १६३१३०६
ढीक ४८

ढीका ८४२१४ (१)
ढीकाटीक धौपरी १००१२३१; १७६१३०२
ढीकुलिया १३११२५३
ढीङ्गी दल ७८२०६
ढीप २५६१४०८
ढीलिया ७०११६७
ढुकरिया १६१६१
ढुकेला २२३१३४३
ढुक्की २३३१३६४
ढुडिया ४६११५७ (६)
ढुनुआँ २५०१३६३
ढुँक २६३१४१७; २२३१३४३
ढुँडी (सुँडी) २३३१३६४; १६४१३१०
ढूमछल्ला २५२१४०३
ढूमनी २२०१३१४; २०६१३१८
ढुँट १६३१३१०; १४६१२६८ (३); ४१११३५;
२४६१३६०
ढुटीवारौ ७३१२०२ (४२)
ढुँडुआ ११३१२३८ (१६)
ढेकनी २१४१३२८
ढेकिय १७८१३००
ढेढरा ७३१२०२ (४३); ६६११६५
ढेढरिया ६४१२२१
ढेढीमाँग २४११३७२
ढेनिया २१८१३३७
ढेनी २१८१३३७
ढेसू २१०१३२१
ढेना १३८१२६०; १२५१२४६
ढेनुआ २१८१३३७
ढेमना ५३११७३

टोकनी-टोकना २१७।३३७
 टोह्ने २७५।२६८ (४)
 टोपिया २१७।३३७
 टोपी २३१।३६१
 टोपे-टोपियाँ २२४।३४५
 टोसा २६३।४१७ (५); २६३।४१७
 टोह ११३।२३८

(ठ)

ठङ्गिये ८।२१
 ठङ्गेल ७२।१६६
 ठप्पा २३६।३६७; २५८।४१०
 ठरना १५।४१
 ठल्ल १३४।२५५; १३६।२६१ (अ); १२६।२५१
 ठसाठस भरना १८२।३०४
 ठाँट १७५।२६८ (४)
 ठाँठर १३०।२५२
 ठिठुरना १०१।२३२
 ठुंठी ४३।१४७
 ठुड्डी ५४।१७६
 ठुरीं ५३।१७२
 ठुस्ती २५६।४०८
 ठुँठो ३५।११४
 ठुँडाड़ी ८५।२१४ (१८)
 ठेंठी २५५।४०५
 ठेंठी २५६।४०७
 ठेका ४।६
 ठेका मारना २६।७६
 ठेर २६।७६
 ठेराँ ७३।२०२ (४४)
 ठेहल २५८।४१०
 ठोक २२८।३५४; १६४।३१०; २२४।३४४;
 २५८।४१०
 ठोकर १२२।२४४
 ठोड़ी २४७।३८४
 ठौमर २६६।४२६

(ड)

डङ्गरिआ ७१।१६७

डंगर १११।२३७
 डंगा १५५।२७४
 डंगा लेना २।४
 डंगी १५५।२७४
 डकराना १२८।२५०
 डगफार १४७।२६६
 डढीर १७।५१; २५१।३६७
 डढैली १३६।२६१
 डबका ८।२०६
 डबुआ २०७।३१६; २१०।३२२
 डरा १६।४६
 डराय ८।२१
 डरेला ७३।२०२ (४५)
 डला २१४।३२०; १६।६४
 डलिया १६।६०
 डले २०१।३१५; ५१।१७०
 डहर ६५।१६२; ७०।१६७
 डाँग ३।५
 डाँगर ३६।१२६; ३।५; ८।२१; ७१।१६७
 ६६।१६३ (३)
 डाँडुरा ५४।१७६; ४२।१४१
 डाँड १७८।२६६ (३); ७७।२०३; ६६।१६५
 डाँडना ६६।१६५
 डाँडा ३६।१२६; १४।३८; ७३।२०२ (४६);
 ५६।१८४; ६६।१६५
 डाँडी १६५।३११; १८५।३०५; २५५।३०५;
 २३२।३६१; ५३।१७५
 डाँडे तोडना २५।७६
 डाँफरे ४४।१५०
 डाँस ८२।२१३ (२)
 डाट २५६।४०७
 डार २६१।४१४
 डिठबँधना २५१।३६८
 डिठौना २५१।३६८
 डिबिया २१६।३३८
 डिन्वा २१८।३३८
 डीगर २४२।३७३
 डीक या उठनि ४।८
 डीकाभूली १८८।३०६ (४)

(३०५)

डील १६६।३१४; २।३; ११।३०
डुंगा ७०।१६७
डुगो १३२।२५३
डुमकौरी २६८।४३०
डुपटिया २३५।३६६
डुपट्टा २३३।३६४; २२३।३४४
डुंगोदार २५८।४१०
डुंगो १३२।२५३
डुङ्गरिया १३२।२५३
डुङ्गरी ४३।१४७
डुङ्गा १२५।२४६; १२०।२४२ (१३)
डुङ्ग न्पा २१४ (१६)
डेरीलिंग २४७।३८३
डेल १६।४६
डैंग ३।५
डैंगर ३।५
डैकला १३१।२५२
डोआ २१६। ३३२; २१०।३२२
डोई २१६।३३२; १६२।३०६ २१०।३२२
डो-डो १६७।२६४
डोर १५७।२७६; २१५।३२६
डोरा २३८।३६८
डोरिया २२६।३५०
डोल (फा० दोल) २११।३२३
डोलची २११।३२३

(ढ)

ढँडेल २१६।३३२
ढकना १६६।३१४
ढरकना ७०।१६७
ढरका ७०।१६७
ढलतरवारौ १२०।२४२ (११)
ढलरिया २१४।३२७
ढला १६।६४; २१४।३२७
ढल्ला २१४।३२७
ढाँकर १६।४६
ढाँच २३२।३६१
ढाँडा १२५।२४६; १३१।२५२
ढाँङ्गिनी १३१।२५२

ढाकिया ७३।२०२ (४७)
ढान १५१।२७० (२ ; १५१।२७०
ढारमा २६६।४३८
ढाल २५५।४०५; २५६।४०७
ढिंग २६५।४२१
ढिटारी १५६।२८३
ढिरनी १८५।३०५
ढिलिआ खेत १५।१७०
ढिल्लमुतान ११३।२३६; ११८।२४१ (३)
ढिल्लमुतान चैल ११२।२३८ (६)
ढिल्ला ४५।१५५ (६)
ढिल्लाचैट १५।४२
ढीला ११८।२४१ (३)
ढुसा २३१।३५८
ढुहिआ ७०।१६७
ढैकली ७।१५
ढैका ७।१५
ढैकिया ७।१६
ढैकी ७।१५
ढेका १४१।२६२
ढेङ्गी २५२।४०३
ढेरना १८५।३०५
ढेरा १८५।३०५
ढेरो २४६।३६०
ढैनियाई ६७।२२७
ढैमना ४२।१३६
ढो-ढो १६७।२६४
ढोकसा २०५।३१८
ढोडा १६।४६
ढोर १११।२३७
ढोरा १६।४६; २६।६१
ढोवा १६१।३०७
ढौङ्ग १७१।२६७
ढौकटा या घौकटा ७३।२०२ (४८)

(त)

तंग १४५।२६५
तंगतोङ्ग १४५।२६५
तंगी १५६।२८४

तई १६२।३०८	तरइया ७३।२०२ (५१)
तक्रिया २३२।३६२	तरकी २५५।४०५
तकुआ १६६।३११; १६६।३१२	तरपैरी लेना ५७।१८५
तकुली १६६।३१२; २७३।४५६	तरबूजा ५४।१७८
तखत २१४।३२८	तरबूजे ४०।१३०
तखता ७३।२०२ (४६)	तरबेजी २७०।४४४
तखरी १६४।३१०; ५७।१८४	तरवाई १४८।२६७
तगड़ी २५८।४१०	तरवा झरनी १३२।२५३
तगा १६६।३११	तराई ७०।१६७
तगा पेसना १६७।३१२	तराऊपर ५६।१८७
तगार १७६।३०२	तरातेज ५३।१७३
तङकन ६०।२१७	तरुआ १४६।२६५; २४०।३७०
तङका २७।८२	तरौची ४।१०
तङा रोग ८१।२१२	तरौटा २००।३१५
ततइया ८३।२१३ (३)	तलइया ७३।२०२ (५०)
तया २७२।४५८	तलसा ८५।२१४ (२०)
तये २१६।३३२	तवा २७२।४५८
तत्ता ११४।२३६ (५)	तवे की चिलिम २७२।४५८
तत्तौ १२४।२४८	तसला २१७।३३४
तनिक १६८।२६६	तस्तरी २०५।३१८
तनियाँ २३३।३६४; २२४।३४६	तहखाना १७५।२६८ (१)
तनी २२५।३४८	तहमद २२८।३५४
तपा ६३।२२०	ताँता १०१।२३२
तपा तपना ६३।२२०	ताकर १६६।३१४
तपा तुइ जाना ६३।२२०	ताकला ८५।२१४ (२१)
तपा तूना ६३।२२०	ताकी ११८।२४१ (२)
तपा बिगड़ना ६३।२२०	ताखी १४५।२६५; ११८।२२१ (२)
तपोवनी १३०।२५२	ताखो १३७।२५८
तबक १४६।२६८ (२)	तागा १६६।३१२; १६७।३१२
तबरेजी २७१।४४६	तागासर ८५।२१४ (२२)
तबेला १७६।३०३; १५०।२६६	ताजी १४२।२६३
तमाखुला २७३।४६०	ताड़ी १६४।२६२
तमाखू २७३।४६०; २७२।४५८; २३१।३६०;	तानना २३१।३६१
५४।१७६	तानें २३१।३६१
तमिया २१७।३३७	ताबीज २५०।३६५; १६३।२३० २२७।३५०
तमैल ५४।१७६	तावेजिन्दगी २४८।३६०
तमैडा २१७।३३७	तामडा ८५।२२४ (२३)
तमैडी २१७।३३७	तामेसुरी ८२।२१४ (२२)
तमैखुली २७३।४६०	तायमरना २१५।३२६

(३०७)

तार १६६।३१२; १६७।३१२; ८६।२१४ (४३)	तिल्लूला २००।३१४
तारइयाँ ८६।२१५	तिलौही खसबोई ५०।१६८
तारई ८६।२१५	तिल्ली १६६।३१४
तारकुतारी १३०।२५२	तिसाई ७१।१६६
तारा १६०।२८८	तीकुर ४८।१६१ (१)
तारी १६२।२८६	तीकुरिया बाल ४८।१६१ (१)
तालतोड ६१।२१६	तीकुरों ४७।१५६
ताव २१५।३२६	तीत २५।७४; ७६।२०६;
ताश २१८।३३७	तीतरवने ८६।२१६
तिकड़ी १८८।३०६ (१)	तीता २६।७८; २५।७४
तिकारता २६।७६	तीतुरी ८३।२१६ (४); २६।६१
तिकारना १६७।२६६	तीतुरी उड जाना ८३।२१३ (४)
तिकौनिहाँ ७३।२०२ (५२); ६८।१६५	तीन गाँठ का पैना २७।८३
तिकौनिहा ६८।१६५	तीर १८६।३०५
तिक-तिक १६७।२६६	तीली १६६।३१४
तिखारा ३८।१२४	तीसा ७३।२०२ (५३)
तिखूँटिया २२७।३५०	तीहर २२३।३४४
तिपाई २१४।३२८	तीहर मटकाकर ५०।१६८
तितर-बितर ५७।१८५	तुअनी १२६।२५१
तितारा ८६।२१४ (४३)	तुइना १२६।२५१
तिथनी १३६।२६१ (अ); १२७।२५०	तुक्की माँग २४१।३७२ (१)
तिदरी १७४।२६८	तुतई २१७।३३६
तिनगिनी २६८।४३३	तुरंग १४०।२६२
तिन्नी २४८।३८७	तुरपन २२६।३५०
तिन्नैनियाँ १७२।२६७; १७३।२६७ (१)	तुरपाई २२६।३५०
तिमन १७७।२६६ (१)	तुम्मर १६६।२६३
तिमनिया २५७।४०६	तुर्की १४२।२६३
तिमानी ३८।१२४	तुरा १६१।२८६; ५०।१६६; १६।४६
तिमुलिया ४६।१५७	तूना १२६।२५१
तिरकौन २६८।४३१	तूरी ५०।१६८
तिरेंमा टेंट ४१।१३५	तू लै, तू लै १५२।२७३
तिल २४३।३७६	तेखर २५।७४
तिलक १६५।२६३; २५२।४०३	तेरहियाँ ७३।२०२ (५४)
तिलकतोड १४५।२६५	तेलिया कीरा ८२।२१३ (१५)
तिल का ताड़ बनाना ४४।१५२	तेलिया कुम्भैत १४३।२६४
तिलकी १४७।२६५	तेलिया मुन्न ८६।२१४ (३३)
तिलचामरा १२१।२४३ (१)	तेली ७६।२०८
तिलहन ४४।१५२	तेस, तेस १६७।२६५
तिलरी २५७।४०६	तैखाना १७५।२६८ (१)

तैपल १२४२४८
तैमद २२८।३५४
तैमन (सं० तेमन) २६७।४२८
तोड़ १३०।२५२
तोड़ा १२७।२५०; १३५।२५५; १३३।२५५;
१३८।२५६; २५२।४०२
तोड़ियाँ २५६।४११
तोवड़ा १५६।२७७
तोर्ई ४०।१३०; ५४।१७८; ३४।१०६
तोर्न २१३।३२६
तोरा २५२।४०२; १२७।२५०
तोला ५७।१८४; ६१।१६१
तौकी २५८।४०६
तौमरा ५४।१७८; ३४।१०६
तौमरे १६६।३११
तौला २०७।३१६
तौली २१७।३३७
त्वौरस २०२।३१६
त्वौरी १४२।२६३

(थ)

थङ्गे १६५।२६२
थन १३५।२५६; १२७।२५०
थनकदरु १३१।२५२
थनत्ती १६०।२८७
थनैता १६०।२८७
थनिया १४५।२६५
थनी १४५।२६५
थनैला १२७।२५०
थप्पा २५८।४१०
थमवाई १४८।२६७
थमैङ्गी २१४।३२८
थमैरी २१४।३२८
थरिया २१७।३३४; १६१।३०७
थरी १६१।३०७; ८।२२
थलथल ऐन १२७।२५०
थलभरसा १५०।२६८ (८)
थान १७४।२६७; १७१।२६७; १४०।२६२;
१५०।२६६

थापरी ११३।२३६ (४); ११४।२३६ (४)
थापा ६०।१८८; ५६।१८३
थापी लगाना ५।१२; ३६।१२६
थार २१७।३३४
थारी २१७।३३४
थालभस्स १५०।२६८ (८)
थुआ ८।१८
थूनियाँ १७५।२६८ (३)
थूमा ७।१७
थेगरी ८६।२१५; २२३।३४३
थैलिया २७३।४६०; २३१।३६०
थैली २३१।३६०; २७३।४६०
थोलक ८४।२१४ (६)

(द)

दँतलाली १४१।२६२
दँतौना २४३।३७५
दक्खिन ब्यार ६८।२२६
दक्खिन पछाहीं ब्यार ६३।२२१
दक्खिन पुवाँई ६८।२२८
दच्चे-दच्चे १६५।२६३
दज्ज २११।३२४
दङ्गी २३२।३६३; २३०।३५६
दतेंसी १४१।२६२
दरज २११।३२४
दट्टौन २१३।३२६
दनदान २६८।४३३
दबैले चौक १६०।३०६
दरकंडा १८६।३०५
दरकना १८६।३०५
दरजैली ७२।२०१
दराँत १७।५३; १७।५२
दराँती १७।५३
दरिया २६६।४२४
दरी २३०।२५६
दरेंता २०१।३१५
दलगांजन ४५।१५६ (५)
दलबादल ४६।१५७
दलिदर २४८।३८८

दलेली २११३२४	दिवाली २०५३१८
दल्ल २११३२४	दिशा मैदान जाना ६७११६४
दल्ला २११३२४; ६११४	दिसावरी १३५३२५७
दल्लान १७४२६८	दीवा १३
दसकला २११३२४	दीम (दीमक) ७८२०६
दस तपात्रों ६३३२२०	दीमक ७८२०६
दसौता २३५३६६	दीया २०५३१८
दस्ताने २६१४१४	दीवट २०६३१६
दहकी १४६३२६८ (२)	दीवटें १२१३२४२ (१५)
दहरा १७६३०१	दीवला २०५३१८
दहारा १७७३२६६ (१)	दीवा २०५३०
दही १६८३१३	दीवार २३३३३६४
दही-बड़े २६८४३२	दुकड़ी २८८३०६ (१)
दही बिलोना १६८३१३	दुगलिया कुन्नी १३६३२५७
दहैड़ी १६६३१३	दुगामा १४८३२६६
दह्यौ, २००३१४	दुगोडा ७११६६
दाँतना ११६३२४०	दुतई २३०३५६
दाँय चलना ५५३१८३	दुदन्ता ११६३२४०
दाँय चलाना ४४३१५०	दुधवरा २७०३४३३
दाँय ढीलना ५८३१८६	दुधलपसी २६७३४२७
दाँव चलाई (दाँय चलाई) १११	दुधार १३३३२५२
दाँवरी ५७३१८४; १५८३२८२	दुधाली ४६३१५७ (१)
दागिल करके १११३२३७	दुधैल १३०३२५२
दाब १८५३०५; १८५४	दुद्धरमुठिया ४२३१४२
दाबची १५३१२७०	दुद्धी ४६३१५ (१)
दामड़ी १५८३२८२	दुनाया १३
दामरी ५७३१८४; १५८३२२२	दुपता ४१३३३; ७६३२०८
दाल ५१३१७०; २१३३२४; ६११४	दुपतिया ३७३१२०
दास्त १४०३२६२	दुपती ३७३१२०
दाहा १७५१	दुपैरा १३
दाह्या १८५४	दुपोस्ता अस्तर २२७३५१
दिखाये की तीहर २२३३४४	दुपोस्ते २२४३४६
दिमिरका १६६३१२	दुबरसी १३६३२५२
दिल की प्यास २३३३६३	दुबैला ७३३२०२ (५५)
दिला १७३३२६७	दुमची १६३३२६०
दिलादार जोड़ी १७३३२६७	दुमट ६६३१६३
दिलदर १४७३२६५	दुमटिआ ६६३१६३
दिवटा १२३३२४२ (१५)	दुमहीं ८५३२१४ (२४)
दिवला २०५३१८	दुमानी ३८३२४

दुमुँही ८५२१४ (२४)
 दुर २५१३६६; २५०३६६
 दुरकी ७६१२०८
 दुलंगी २२८३५४
 दुलकी १४७१२६६
 दुलत्ती १६०१२८६
 दुलत्ती मारना १४०१२६२
 दुलदुल १४१२६३
 दुलरी २५७४०६
 दुलाई २३५३६६
 दुल्लर २३०३५६
 दुवारी १७२१२६७
 दुसंखी ३५
 दुसाई ७३१२०२ (५६); ७११६६
 दुसाकवाइ १५०१२६८ (६)
 दुसाला २३०३५८
 दुसूतिया २३६३६७
 दुहला ७२१२०९
 दुहल्लर बिछइया २३०३५६
 दूँ कन ६०१२१७
 दूआ २६१४१४
 दूध के दाँत ११६१२४०
 दूध चलाना १६८३१३
 दूध बरा २७०४४३ (१)
 दूध ८४२१४ (४)
 देई १३३१२५४
 देग २१७३३७
 देगची २१७३३३
 देवमन १४४१२६५
 देवला ४६१५७
 देसी चौखट १७१२६७; १५१२७
 देसी १५१२७१; १३५२५७; १४२२६३;
 ११३२३६ (१८); १६६०; ४११३७;
 ११५२३६
 देह २०२३१६
 देहर ३५
 देहरि १७२१२६७
 देहरी १७२१२६७
 दोखिल ११६१२४०

दोगमा १४६१२६८ (३)
 दोगली कुन्नी १३५२५७
 दोबड़ा २२६३५६
 दोबना १८१३०४
 दोबरा ६०१८६; २२६३५६
 दोबरी ४७१५६; २०१३१६
 दोरई ४८१६२
 दोवाँ ६२१६१
 दोहड़ २२६३५५
 दोहर २२६३५५
 दौगरा ६१२१६
 दौड़ १४७२६६
 दौना २१३३२६; १६६३१४
 दौमना १६६३१४
 दौला ४११३३
 द्यूल ५११७०
 द्वैठा (द्वैठा) १७२१२६७

(ध)

धगना १६०१२८६
 धगला २२५३४६
 धजा रोपनी या ब्यार परखनी चौदस
 १०२२३३ (१)
 धनुकुटे २०१३१६
 धनकुटों १७८२६६ (३)
 धन चढ़ना १२६१२५१
 धनार ओसर १२८२५१
 धनार पठिया १२८२५१
 धनियाँ २३८३६८; ५३१७३;
 ४५१५६ (६)
 धंपग मारना १७५१
 धमधूसरी १३६२५७
 धम्मक १४८२६६
 धरऊ २२३३४३
 धरती १५६१२७७
 धरती भाार १२१२४३ (१)
 धरवा ८६१२५५
 धरी ५७१८४; ६२१६१
 धर्म लुकटी २४८३८८

ध्यार (यह शब्द 'ध्यार' है) १३१२५२
 धाँच १८२३०४
 धाँस १८५६; २६४।४१६; १८७३०६
 धान ४४।१५४; ४७।१५६
 धाना २११।३२४
 धाप १६२।३०६
 धामन ८५।२१४ (२५); १६०।२८६
 धार ६६।१६५; १३५।२५६; १२६।२५०
 धार कढ़ैया १२६।२५०; १२६।२५२
 धारकढ़ैया १३५।२५६
 धार काढ़ना १२६।२५०
 धार धरना ६०।१८६
 धार निकालना १२६।२५०
 धारसा ८५।२१४ (२६)
 धारी १७१।२६७
 धीमरी ४६।१६६
 धीय २०२।३१६ (१)
 धुँनैना १६२।३०८
 धुपंग १७।५१
 धुपंगड़ा १७।५१
 धुबकटा ७१।१६८
 धुमैना १६२।३०८
 धुरका ६८।१६४
 धुरके ६८।१६४
 धुरिहा ७३।२०२ (५७)
 धुस्सा २३१।३५८
 धूनियाँ ८३।२१४ (१)
 धूप-छाँह २३२।३६३
 धूप-छाहीं ८६।२१६
 धूमना १६२।३०८
 धूमसे १७७।२६६ (२)
 धूरिया २४४।३७८
 धूसरी १३६।२५७
 धैकना १०१।२३२
 धोती २२८।३५४
 धोत्र ७१।१६८
 धोत्रती २२८।३५४
 धोत्रिया पाट ७३।२०३ (५८)
 धौदा १६२।३०६; ३०।६६

धौबा १६२।३०६; ३०।६६
 धौकटा ७१।१६८
 धौताई धार १२७।२५०
 धौतायौ २७।८२
 धौनी २०७।३१६; १६६।३१४
 धौपरधार १२७।२५०
 धौरा १२३।२४७; ११५।२३६; ११४।२३६
 (८); ११४।२३६ (७); ८४।२१४ (६);
 धौरी १३१।२५३
 धौरे १२३।३४७
 धौरे-धौपर २७।८२

(न)

नँदोरा २०६।३२०; १५५।२७४
 नँदोरी १६१।३०७
 नकार १४८।२६७
 नकुआ ३।७
 नकुण २३२।३६१
 नकेल १६४।२६२; १६५।२६२
 नक्कनी १८५।३०५
 नक्कियाँ ६।१४
 नक्की ३।७
 नख ३६।१२६; १४।३६
 नख लौटना ३६।१२६
 नगाली २७३।४५८
 नगौड़िया ११४।२३६ (५)
 नगौला ८७।२१४ (४४)
 नजर १३५।२५६
 नजारा ६।२५
 नजारे ३०।६४; २६।६०
 नटियाँ ११५।२३६ (१०)
 नटिया १११।२३७; ११३।२३६ (१६);
 १११।२३२
 नटेरना ७१।१६८
 नटेरा ७१।१६८; ७३।२०२ (५६)
 नटैना ३।५
 नडा ११।३०
 नथ २५५।४०६
 नहँकारना १६७।२६६; २७।७६

नहँची ४८	नाँदा ६।१४
नहरा ८।२२	नाइ ३।६
नहला ८।२२	नाई ६।२५; ३०।६६
नहसुआ १२।२।२४६	नाऊबारौ ७३।२०२ (६०)
नपाना २३।५।३६६; २२।७।३५१	नाक ४३।१४३
नफसेल १२।५।२४६; ५।८।१८६	नाकसेब २६।४।३६
नम्बरदार ७।२।२०१	नाकी १६।५।२६२
नम्बरदारा ७।२।२०१	नाखूना १४।६।२६८ (३)
नमी होना १३।८।२६०	नाग ८।३।२१३ (२१)
नरई ५।६।१८७; ६।१४	नागरमोथा ४।६।१५७
नरई के पूरे ५।६।१८७	नागौड़ा १।१।३०
नरकटा ४।६	नाज २।८।८७; २०।१।३१६
नरजा १६।४।३१०	नाटिया ४।६।१५७ (१०)
नरम धार १३।०।२५२	नाटी १३।२।२५३ (१)
नरमा ४।१।१३७	नाथ १६।०।२८६; ११।६।२४०; ६।२४
नरयौ ७।१।१६६	नाथौ १५।७।२७६; १५।८।२८१
नरा ६।३।२२१; १।१।३०; १६।६।३१२;	नादी १५।६।२८४
१८।५।३०५	नाप २०।८।३२०
नराई ३।५।११५	नामिया २३।६।३६८
नराउली १।१।३०	नामी ११।४।२३६ (४)
नराटाँगनी ६।३।२२१	नायँ २३।६।३६६
नराना ३।५।११५	नार ५।६।१८४; ५।७।१८४; ४।६; १५।६।२७७
नरावा ३।६।११७	नारा १।१।३०; २३।४।३६५; ६।३।२२१;
नरियल २।७।१।४५७; २।७।१।४५६	२३।४।३६५
नरिहाई १।१।१।२३७; ६।५।१६२; १३।२।२५४	नारायन-भोग २।७।१।४५४
नरी १६।६।३११	नारि ६।६।१६५; २।७।१।४५८
नरुका १५।६।२७७; ५।४।१।७६; ४।२।१।४१	नारी १८।६।३०५
नरेता ७।१।१६८	नारेटाँगनी ६।३।२२१
नर्राँ ५।३।१७४	नाल ५।३।१७६
नलकी २।५।६।४०७	नाली ६।१४
नला ७।१७	नालीबारौ ७।४।२०२ (६१)
नलियाँ ८।२।२२	नास ५।४।१८६
नली १।४।८।२६७	नासनी १।४।८।२६६
नसका ५।४।१।७६	निकम्मी १३।५।२५६
नसकाट १।८।७।३०६	निकरौसी २२।५।३४६
नसैनी १।७।६।२६८ (८)	निखरा २।६।३।१७
नसौता १।१।६।२४०	निखारी १।८।१।३०७
नस्का १२।५।२४६	निगिदगिट्टी ८।४।२।१४ (६)
नाँद २०।६।३२०; १६।१।३०७; १५।५।२।७४	नितारना २०।०।३।१४

निधौलिहा ७४।२०२ (६३)	नेवज २६५।४२०
निनरा १६४।३१०	नेस १४१।२६२
निपनियाँ १६८।३१३	नैदा ६।१४
निबटना ६७।१६४	नै २७३।४५८
निबिया २३४।३६५	नैचा २७३।४५६
निबौरा ७३।२०१	नैनसुख २३२।३६३
निबत्ती ५६।१८६	नैनुआँ १७६।३०२
निबूनिचोड़ २१५।३२६	नोन १५६।२७५
निमान ६६।१८३ (३)	नोई १५८।२८३; १५६।२८३
निवाड़ी १८८।३०६ (४)	नोलिया ४६।१५७
निवाये १०।१।२३२	नौकड़ी १८८।३०६ (१)
निवेदिया २४५।३७८ (५)	नौगरी २६१।४१४
निवास्ते के पेड़े (सं० पिरड > पेड़ा)	नौतोड़ ७४।२०२ (६४)
२७०।४४२	नौतोड़ा ७२।१६६
निसोखिया ७०।१६६	नौदा ३५।११३
निहरा १६४।३१०	नौनक्यारी १८८।३०६ (४)
नीबरिया ७४।२०२ (६३)	नौनगा २६०।४१३
नीबरी १७६।३०२	नौनी १६८।३१३
नीबिया २३४।३६५	नौफुली १८८।३०६ (२)
नीबी २३४।३६५	नौबीघा ७४।२०२ (६५)
नीम १७६।२६८ (६)	नौमी २४३।३७४; २६४।४२०
नीमन १८६।३०५	नौरतन २६०।४१३
नुकरा १४३।२६४	नौरता २४३।३७४
नुकती २६६।४३८	नौरता खेलना २४३।३७४
नुकी लौदें १६।६०	नौहरा १२६।२५०; १५६।२८३; १७६।३०३
नुनखरी ७०।१६६	नौहरे १२८।२५०
नैक दोहका (शुद्ध शब्द 'टहोका' है) १६२।२८६	न्यार १७६।३०३; १५५।२७४; ४।८; ११५।२४०
नैता १६६।३१४	न्यौरा ७८।२०५
नैती १६६।३१४	न्यौरी १३६।२६१ (अ)
नेगियों २६८।४३३	न्हकारना १६७।२६६
नेथरी १६१।२८६ (१)	न्हौं-न्हौं १६७।२६६
नेफा २३३।३६५; २३४।३६५	न्हान-धोमन १७५।२६८ (१)
नेबज १७७।२६६ (१)	न्हैचा २७२।४५७
नेबड़ी २४८।३६०	न्हैचाबन्द २७२।४५७
नेबर १५०।२६८ (८); १६०।२८८	न्हैचाबन्दी २७२।४५७
नेबरा १२२।२४५	न्हैनीजोत १६७।२६६; २४।७३
नेर २५।७६	न्हौरची (न्हौरची) [सं० $\sqrt{\text{णख्}}$ गत्यर्थक धातु से
नेर करना २५।७६	शब्द 'नख' > प्रा० नह > न्हौं ग्रीक० भापा
नेरती ६३।२२१	में ओनुख] २४५।३७८

(प)

पँलैनी २४५।३७८ (६)
 पँगोली ७८।२०८; ३५।१११; १६२।३०६
 पँचवसना २२३।३४४
 पँचवैनियाँ १७३।२६७ (२); १७२।२६७
 पँचवैनी २५२।४०३
 पँचागली ८।१६
 पँचागुरा ५६।१८४; २०।६८
 पँजीरी २६७।४२७; २७।१।४५४
 पँदरा १७६।२६८ (८)
 पँदारी १६१।३०७
 पँसुराना १२६।२५२
 पँखा २३६।३६७; ११३।२३८ (१७)
 पँखुरियों ५०।१६८
 पँचा १५२।२७३
 पँजरा १७५।२६८ (४)
 पँजी २१८।३३७
 पँडवारी १००।२३१
 पँडित २१३।३२६
 पँसेरी भेला १६२।३०६
 पँई २६।६१
 पकवान १०१।२३२; २६४।४२०
 पका १२३।२४६
 पकौड़ी २६८।४३०
 पकखा २१२।३२५
 पकखे २५६।४०८; २४०।३७०
 पखारना १६६।३१४
 पखारा ३८।१२४
 पखारी १६६।३१४ (४)
 पखाल २१२।३२५
 पखिया २४०।३६६; ४१।१३६
 पखुरियाँ ५६।१८४; ७१।१६८; १८५।३०५
 पगडंडी ६५।१६२
 पगडिहा ५८।१८५
 पगहा १५७।२७६
 पगहे १५७।२८०
 पगुलों ४२।१४२
 पगौमा २७१।४४८

पघइया १५८।२८१
 पचकल्यानी १४४।२६५
 पचभगती १४७।२६५
 पचमनिया २५७।४०६
 पचमासा १०।२८
 पचलरी २५७।४०६
 पचारी ४।१०; १२।३४
 पचास खेप २३।७१
 पच्छा २१६।३३२
 पच्छिआ २।४
 पच्छिया २१६।३३२
 पच्छिहा १६६।२६४
 पच्छी १६१।३०७
 पछइयाँ ८।२।२२; ६७।२२७; ११३।२३६
 (१३); ११५।२३६ (१०); १७६।३०२
 पछइयाँन्यार ५८।१८६
 पछहियाँ ६०।२१७
 पछाँया हार ६८।१६४ (२)
 पछाँये बादर ६०।२१७
 पछाँह ६०।२१७
 पछादिया ६०।२१७
 पछुआ २३३।३६४
 पछेती १४०।२६२; २२५।३४७
 पछेली ११।२६; २६१।४१४
 पछेवडा २२६।३५५ (२)
 पछैयाँ (पछइयाँ) ३१।१०१
 पजइया ७०।१६७
 पजम्मा २२८।३५३
 पजामा २२८।३५३
 पजाया ७०।१६७
 पटकना १७।५०
 पटकनी १७।५०
 पटका ७२।२००
 पटकौड़ा १७।५०
 पटकौड़े १७।५०
 पटपर ७०।१६६
 पटपरा ७७।२०३
 पटपरी ५५।१८२
 पटलिया २१४।३२८

पटसन ४२।१३६
पटा २१४।३२८
पटार २३४।३६५
पटारों १६३।२६०
पटारें १५६।२७७
पटिया ६६।१६५; १७५।२६८ (१); २४३।३७३
पटिया पारना २४२।३७३
पटुआ ११५।२३६
पटुका २२३।३४४
पटुलिया बंधाव २२८।३५४
पटुली २०१।३१५; २१४।३२८
पटेर १८५।३०५
पटेला १३।३५
पटेलिया १३।३५
पटैमा १७५।२६८ (१)
पट्टा २१४।३२८
पट्टी २२३।३४३; १८७।३०६
पट्टीदार ७२।२०१
पट्टों १७६ २६८ (७)
पट्टा २३६।३६८
पठिया १३६।२६१ (अ)
पड्डा १३३।२५५
पड्डरा १३३।२५५
पड्डुआ ७०।१६७
पड्डती ६५।१६२
पड्डाका (पड्डाकौ) २६८।४३०
पड्डिया १३४।२५५
पड्डौथा १०।२७
पड्डैडा ६।१४
पड्डैनी १७७।२६६ (३)
पड्डैली २१४।३२८; १७७।२६६ (३)
पतंगा ८३।२१३ (५)
पतउआ २१३।३२६
पतचौट १६।४७
पतरपूँछा ११५।२३६
पतली २६।६२
पतसोखा ६७।२२७
पतिया २१०।३२२
पताई ३४।१११

पताम १७१।२६७
पतामिया चौखट १७१।२६७
पतीलसोख २१८।३३७
पतीली २१७।३३३
पतेल १८५।३०५
पतेलिया १८६।३०५
पतोखा २१३।३२६
पतोल १८६।३०५
पतोलना १८६।३०५
पतौडा २६५।४२०
पतौनी २१३।३२६
पत्तर २१२।३२६
पत्तल २१२।३२६
पत्तवाई ४८।१६४
पत्तवाई मारना ४८।१६४
पत्तुर २५७।४०६
पथरौटा २१०।३२२
पथवरिया ७२।२०१; ७४।२०२ (६६)
पदमनाग ८५।२१४ (२७)
पदमा १४४।२६५
पनथली २१४।३२८
पनपथी २६५।४३१
पनपना २१३।३२७
पनफती २६५।४२१
पनरा १७६।२६८ (८)
पनसूल १४६।२६८ (१)
पनसोखा ६५।१६३
पना २२४।३४५; २३५।३६५; २३५।३६६;
२६८।४३२
पनारा (पनारौ) १७६।२६८ (८)
पनारी १७६।२६८ (३); ३४।१०६;
१७६।२६८ (८)
पनारे १७६।२६८ (२)
पनियौ १६८।३१३
पनियौदार मेह ६१।२१८
पनिहौ १६८।३१३; ८५।२६४ (१६)
पनिहौ पौहा १३४।२५५
पनिहौ साँपों ८४।२१४ (३)
पनिहारी १०।२६; ६।२३

पंजा २६८।४३२	पलका १८६।३०६
पपइया थन १२७।२५०	पलटना १२६।२५१
पपइयाथनी १२७।२५०	पलरा १६।६१
पपरैला ७४।२०२ (६७)	पला १७२।२६७
पबना २६४।४१८	पलाट १६४।२६१
पमरिहाई ५।१२	पलान १६४।२६१
पम्बा ४७।१५६	पलान कसना १६४।२६१
पम्बी ५८।१८६	पलानना १६४।२६१
पया (पयौ) १०।२८	पलिका १८७।३०६
पयार ४६।१५८	पलिंगों १६।६१
पयाल ४६।१५८	पलिंगों २१६।३३६
पर १६५।३११	पलीता २१८।३३७
परछा २१६।३३२	पले १७३।२६७
परछिया २१६।३३२	पलेट १६२।२८६
परती ६५।१६२	पल्टा २१६।३३२; २१६।३३१; २६४।४१६
परात (पुर्त० प्रात) २१७।३३४; १०।५६	पल्टिया २१६।३३१
परामठे २६४।४१८	पल्लगा ३७।१२१; ५।१२
परिकम्मा ६०।१८६	पल्ला १७३।२६७; १७२।२६७; १६।६१;
परछिआ २।४	२२८।३५४; २५६।४०७
परिबा २४३।३७४	पल्ली ६२।१६०; १६०।२८८
परिया १०।२६; ११३।२३८ (१४); १४६।२६७	पल्ली पार १३५।२५६
परिया. २०६।३१६	पल्ले २३८।३६८
परिल्ला ८०।२१० (६)	पल्लेडी १७७।२६६ (३)
परीबन्द २६१।४१४	पस ६२।१६०
परु की साल (सं० परुत् > ब्रज० परु) २०२।३१६	पसना २०७।३१६
परेला २३५।३६६	पसभर ६२।१६०
परेवट ३७।१२२	पसमी १४३।२६४; ११४।२३६ (७);
परेहना ३७।१२२; ५५।१८२; ७२।१६६	११२।२३८; १३६।२५७
परेहुआ ५५।१८२	पसाई ४६।१५७ (११)
परेहुआ-दुसाई ७२।१६६	पसुरियाँ ११३।२३८ (१५); १२२।२४६
परै मारना ३२।१०४	पहर २७।८
परों १६३।२६०	पहरावनी २२३।३४४
परोथन २६५।४२१	पहल ३६।१२६
परोहा (परोहौ) ६।१३	पहलदार २६१।४१४
परोहिया ६।१४	पहलौन १२६।२५१
परकना ७८।२०७	पहाड़ी १४२।२६३; ७७।२०४; १३८।२६०
पर्वतसरी ११४।२३६ (५)	(३); १३८।२६० (४)
पलंग १८७।३०६	पहुँची २६१।४१४
पलइया ८।१६	पाँखी करना २५।७६

(३१७)

पाँगड दडार१४ (६)
पाँचे २११३२४
पाँछना २४६।३८०
पाँछी २४६।३८०
पाँडा ७।१६
पाँता १६।४५
पाँति २६३।४१७; २१२।३२५; २१२।३२६
२०५।३१८
पाँतियो १८०।३०४
पाँयडे १६३।२६०
पाँवटी १५।१२७०
पाँवटे १६३।२६०
पाँस २३।७१
पाँड्ड ४।६
पाँडत १८७।३०६
पाँडता १८७।३०६
पाइजेव २५६।४११
पाइला २५६।४११
पाका १६२।६०८
पाख या पक्खा (पक्खौ) १७५।२६८ (४)
पाखा (पाखौ) २१२।३२५; १८०।३०४
पाखिया १८८।३०६ (४)
पाखे १७६।३०२
पाग २२३।३४४; २७।१४५५
पागड ४४।१५०; ५७।१८५
पागड मारना ५७।१८५
पागडा ५८।१८५
पागडिया ५७।१८५
पागद ४।६
पाच्छा २।४; १६१।३०८
पाजामा २२३।३४४; २२८।३५३
पाट २३४।३६५; २००।३१५
पाट का हलुआ २७।१४५२
पाटा १४२।२६३
पाटिया २५६।४०८; २५७।४०६
पाटियो १८६।३०६
पाटी १८७।३०६; १८६।३०५
पाटो १६४।३१०
पाठि ३।५

पाढ १६१।३०७
पाढि ४।६
पातर २१२।३२६
पाता (पातौ) ११।३२; १५।४३
पाते ४६।१६७; २१५।३३०; ४६।१६७;
१६१।३०७
पाथना १८०।३०४
पान २५८।४०६; २३८।३६८; २३६।३६७
पाना २६३।४१७
पापड २६७।४२६
पानरा (पानरौ) १४।४०
पामरा (पामरौ) १४।४०
पामि ५८।१८६
पायँतर-पायँतर १६७।१६६
पायँपखारी १३६।२६१ (अ)
पाये १८७।३०६
पार १७८।३००; १३५।२५६ (१); १३५।२५६
पारछा (पारछौ) २।४; १६१।३०८
पारछे १६६।२६४
पारसाल (सं० परत > ब्रज० पार) २०२।३१६
पारा २००।३१४; ७८।२०६; २०६।३१८
पारि ७।१।१६८
पारी १३५।२५७
पारुआ ११३।२३६ (१०); ११५।२३६ (१०)
पारे १७६।३०२
पालक ४०।१३०; ५३।१७३
पाली १७८।३०० (२); १७८।३००
पालेज ३०।६५; ४०।१३०
पालो ६७।१६४
पाली १६।५६
पिछपुट्टे १४०।२६२
पिछमनी ४८।१६२
पिछमने १२०।२४२ (६)
पिछवाडा १७१।२६७
पिछवार १७१।२६७
पिछाई २४०।३७०; १४०।२६२; १६०।२८६
पिछौरा २२६।३५५; १६।५६; ६०।१८६
पिछौरिया २२६।३५५
पिछौरिया निचोर ६१।२१६

पिछौरी २२६।३५५	पुछौटी १६२।२८६
पिठमूल १४६।२६८ (१)	पुछौटी १६२।२८६; १६३।२६०
पिटारा (पिटारौ) २१६।३३६	पुजापा १३७।२५८; ६१।१६०
पिटारी २१६।३३६	पुठ्ठे १२७।२५०; १४०।२६२; ११२।२३८ (५)
पिटू १६।६३	पुठ्ठे-टूटना १२७।२५०
पिठी २६४।४१६; २६८।४३१	पुठ्ठेदार १४५।२५६
पिठौरी २६८।४३०; २६८।४३१	पुठा-भौरी १३७।२५८
पिंडली २४८।३८६	पुठी १२७।२५०
पिंदिया १६७।३१२	पुठे तोड़ लेना १२७।२५०
पिंटिया १३१।२५२	पुट्टियों ३।६
पिड़किया २६८।४३४; २७१।४४८	पुड़िया ८०।२१० (८); २१३।३२६
पिती १४६।२६८ (१)	पुतउआ ६६।१६३
पित्री २७०।४४४	पुतली १४८।२६७; २४६।३६०
पिरकी २७१।४४८	पुतसतिया (पुतसतियौ) २४८।३६०
पिरोइत २१३।३२६	पुतारा ६६।१६३
पिल्ला १५२।२७३	पुती ५४।१७८
पिसनहारियाँ २०२।३१६	पुनदखलिया ७२।२०१
पिसनहारी २००।३१५; २०१।३१५	पुमाई-पछाई ३१।१०१
पिसवाज २२४।३४६	पुर १।२; १६६।२६४
पिसान २००।३१५	पुरवा ७६।२०८
पिहान २६।८६	पुरवाई (सं० पुरोवात = पुरस् + वात) ३१।१०१
पीजन १६६।३१२	पुरविया ११३।२३६ (१४); ११५।२३६ (१०)
पीठ २२५।३४७	पुरवइया ४६।१५७
पीड़ १७६।३०२	पुरवाई ६५।२२४; ७८।२०७; ७६।२०६
पीढ़ा १८८।३०६	पुरी ४१।१३४; ८१।२१२
पीपरा ७४।२०२ (६८)	पुरैड़ा २११।३२३
पीपरावारौ ७२।२०१	पुलारना ७६।२०६
पीपरिया ७२।२०१	पुलियावारौ ७४।२०२ (७०)
पीरखनानौ ७४।२०२ (६६)	पुवायाँहार (पुवायोँहार) ६८।१६४ (१)
पीरिया ८५।२१४ (२८); ६६।१६३; २२४।३४४	पुस्करिया ११३।२३६ (३)
पीरी फटना २७।८२	पुस्करी ११४।२३६ (३)
पीरेमन ६५।१६३	पुस्तंग १४०।२६२
पीरौदा ८५।२१४ (२); ८१।२१२; ६६।१६३;	पुस्तंग फेंकना १४०।२६२
१२३।२४७	पुस्तंग मारना १४०।२६२
पीलवान (पीलवान) १६५।२६३	पुस्तीमान १७२।२६७
पीसना २०१।३१६; २०२।३१६	पूजा ४२।१३६; ६।१४
पीसना करना २०१।३१६	पूजो १८५।३०५
पुछुटंगा १२१।२४३ (१)	पूछ ११२।२३८ (६)
पुछुरही ४०।१३१	पूछुरा ३।७

पूआ २६५।४२०
 पूजामंसी ५७।१८४
 पूठा ७०।१६७
 पूठों ६६।२२६ (३)
 पूड़ी २६४।४१६
 पूर १८६।३०६
 पूरना १८६।३०६
 पूरनी १५१।२७१
 पूरा ५६।१८७
 पूरियाँ २१६।३३२
 पूरी २६४।४१६; २६४।४१८
 पेडँआ (पैडँआ) ४२।१३६
 पेच २२४।३४४; २५८।४१०
 पेचवान २७३।४५८
 पेचिया २७३।४५८
 पेचों २२४।३४४
 पेट १८२।३०४
 पेटी २३३।३६४; २५८।४१०; २२६।३५१;
 १६२।२८६; २१६।३४१
 पेड़ा २६६।४४०
 पेड़ी ३५।११४
 पेनला २६।८८
 पेवसी १२६।२५२
 पेस २२५।३४७; २२७।३५०
 पेसगला २२६।३५०
 पैँडँआ ६।१४
 पैँखरा १५८।२८१
 पैँजनी २५६।४११; २५०।३६१
 पैँठ ११४।२३६ (५)
 पैँठ कौ खन २७।८२
 पैँड १६०।२८६
 पैँडा ३४।१११
 पैँता ६।१४
 पैँदउआ ५३।१७४
 पैँदे १७७।२६६ (१)
 पैँपना ५०।१६६
 पैँसेरा ५७।१८४
 पैँका ८०।२१० (७)
 पैँचकी २४५।३७८

पैँछर १४१।२६३
 पैँना १६७।२६४; १६०।२८६
 पैँने १५७।२८०
 पैँवन्द २२३।३४३
 पैँर ४८।१६३; १६०।३०७; १६६।२६४; १६।५६;
 ५५।१८१; १।२; ४३।१४६; ५३।१७२
 पैँर जोरना ५।११
 पैँर मुकरना ५।११
 पैँरा कूआ २।४
 पैँरिहा ४।८
 पैँरी ४३।१५०; ५५।१८३; ५७।१८५
 पैँरी उखारना (पैँरीउखारिनी) ५७।१८५
 पैँरी बँठाना ५५।१८३
 पैँल १४।३६; ३६।१२६
 पैँलें ४६।१६५
 पैँसा-टका २४५।३७८; २६७।४२८
 पैँहारी ३७।१२०; १६३।३१०
 पैँहारियाँ १६३।३१०
 पोइया १४७।२६६
 पोई ३५।१११
 पोखर १६३।३०६; १३४।२५५; ५४।१७७;
 ७।११६८
 पोखरवारौ ७।११६८
 पोच १४६।२६८ (१), १२२।२४५
 पोडुआ २४८।३८८
 पोता १४५।२६५; ६६।१६३
 पोतडा २३०।३५६
 पोतों १११।२३७
 पोदीना ५३।१७३
 पोया ३५।११३
 पोरी ३५।१११
 पोरुआ २४८।३८८; २६२।४१६
 पोला ३६।११६; २३१।३६१
 पौंगनी २५६।४०७; २५५।४०७
 पौंचिया ११३।२३८ (१२)
 पौँडा ३४।११०; ८०।२१० (३)
 पौँहचा २४७।३८५
 पौँइना २१६।३३२; १६१।३०७
 पौँछार ६१।२१८

पौद ४४।१५४; ४६।१५७ (१४)
 पौदा ३५।११३
 पौधा ५१।१७१
 पौना ४२।१३६; १६।३०७; ६।१४
 पौनियाँ २१६।३३२; ८५।२१४ (२६)
 पौनी १६६।३१२
 पौपलेन (पौपलैन) २२६।३५०
 पौ फटना २७।८२
 पौरी १७१।२६७
 पौसरा १८०।३०३
 पौहा (पौहौ) १११।२३७
 पौहार १११।२३७; १२८।२५०
 पौहे १६।४६
 प्याऊ ४६।१६६
 प्याज ३४।१०६

(फ)

फगुनहटा ६४।२२२
 फगुनब्यार ६६।२२५; ६४।२२१
 फच्चट १८७।३०६
 फच्चटों १७६।२६८ (६)
 फटकन २०।३१६
 फटका १६।४६
 फटा ८०।२१० (८)
 फटीचरा २२३।३४३
 फटुका १५५।२७५
 फटेरा ४३।१४३; ४२।१४०, १८।५६
 फटेरे ७६।२०८
 फह १७३।२६७ (३); १७३।२६७
 फहुा १२०।२४२ (६)
 फहुी ३।५
 फह १६०।३०७; १५१।२७०
 फहफह्री १५२।२७१
 फतूरी (फतूई) २२७।३५१
 फनदनीसाँपिन १३७।२५८
 फनिया १४५।२६५
 फनिहाँ ८३।२१३ (२१); ८४।२१४ (८);
 ८६।२१४ (३०)
 फफडूङ्ग २६७।४२८

फफूङ्ग २६७।४२८
 फफूदी ८१।२१२
 फफोला २०१।३१५
 फनद १३६।२६१ (अ)
 फर २६४।४२०
 फरई १६६।३११; ५६।१८४; १६५।३११
 फरकौटा १७४।२६७
 फरकौटे १७४।२६७
 फरफट १४७।२६६
 फरमास ५०।१६८; ४४।१५१
 फरखट १४७।२६६
 फरसी २७२।४५६
 फरा ३०।६६
 फराखत फिरना ६७।१६४
 फराँस ५०।१६८
 फरिया २३३।३६५; २३५।३६६; १०।२६;
 ५२।१७२ (५)
 फरी २३८।३६८; १८६।३०५; २५६।४११
 फरीदार १८८।३०६ (३)
 फरैरे ६७।२२७
 फर्द २३०।३५७
 फर्स २३२।३६३
 फलक २०१।३१५
 फलफलाना २००।३१४
 फलरिया २३०।३५६
 फलरुआ २३०।३५६
 फाँट ७१।१६८
 फाँदी १६०।३०७; ३४।१११
 फाँपटे ४४।१५०
 फाँपडा ५६।१८३
 फाँस ६६।१६५
 फाँसा ८।१८; १५७।२८०
 फाटक १७२।२६७
 फाना १२।३२; ३।४; १०।२८
 फानी ३।५
 फानडा १४।४०
 फाटा १०।२६
 फारा या कुस (फारौ या कुस) ६।२३
 फारुआ ५३।१७३

(३२१)

फिकना १६।४६
फिटक १६८।३१५; २००।३१४
फिटकरी १८२।३०४
फिरक ११५।२३६
फिलौरी २६८।४३०
फिक्कारना ८१।२१२
फुकना २१५।३३०
फुकनी २१५।३३०
फुकार ८६।२१४ (३४)
फुद्दी ७६।२०७
फुरफुराना १४०।२६२
फुरफुरी १४०।२६२
फुरहरी १४०।२६२
फुर्रकनी १३२।२५३
फुर्रा २११।३२४
फुलक ५१।१७१; ३६।११६; १८६।३०५
फुलका २६५।४२१
फुलकी १८२।३०४; १८१।३०४
फुलधोवा ८१।२१२
फुलना २३४।३६५;
फुलपतिया २३६।३६८; २४५।२७८; २३६।३६८
फुलफगा ८६।२१४ (३०)
फुलसन ४२।१३६
फुली २४६।३६०
फुलुआ १२३।२४७
फुलैनुआँ ऐन १३५।२५६
फुँकनी २१५।३३०
फुँट ५४।१७८
फुआँ ४३।१४३
फुफी २२५।३४६
फूल २५५।४०५; ५६।१८४; ४३।१४३; २४३।
३७५; १८६।३०६; ४१।१३४; १३२।२५३;
२१७।३३५
फूल गङ्गेली १८८।३०६ (३)
फूलगोभी ५३।१७३
फूल-चिड़ी २७३।४५८
फूलछुरियाँ २४४।३७७
फूलनियाँ १३२।२५३
फूलपत्तियों १८८।३०६

फूलपत्ती २३६।३६७; २३६।३६७ (२)
फूलफगार ८६।२१४ (३०)
फूलवग्गा ८६।२१४ (३०)
फूला ४८।१६१; ८०।२१० (६); १४६।२६८ (३)
फूली १४६।२६८ (३)
फूलीफूली चरना १६३।३०६
फोंटा २२८।३५४; २२३।३४४
फोंटियाबँधाव २२८।३५४
फैन २६५।४२०
फैना २६८।४३३
फैनी २७१।४५१
फैनिया २५८।४११
फोंक भरना २२६।३५०
फोआ १६७।३१२
फोक ३५।११५
फोकट १५५।२७५
फोला ४२।१३७
फौक २२६।३५०
फ्याउरी ७७।२०४

(ब)

बँधना १६०।२८८; ४।१०
बँधा ८१।२१२; १२५।२४६
बँसारी ७२।२००
बँसौदा १५५।२७४
बँकटिया—१३६।२६१ (अ)
बँकलट २४०।३६६
बँकहिया १४६।२६५
बँकी ४५।१५५ (७)
बँकीमाँग २४१।३७२ (२)
बंगरी १७६।२६८ (७)
बंगली २६१।४१४
बंगा १६।६०
बंजर ७४।२०२; ६५।१६२
बंजी १४१।२६२
बंटा २१८।३३७
बंडा १२१।२४३ (१)
बंडी २३३।३६४; १३७।२५८; २२७।३५१
बंसमार ८६।२१४ (३१)

बइअरवानानी २२६।३५०; २४८।३८६	बटनटेक २२६।३५०
बइअरवानियौ २४६।३६०	बटनडोर १७३।२६७
बइअरवानियाँ ५१.१७१	बटना १८५।३०५; २०२।३१६
बइअरवानानी २०२।३१६; १७७।२६६ (२)	बटलट १८५।३०५ (२)
बउअँ १७७।२६६ (२)	बटलोई २१७।३३३
बकटौ ४६।१६६	बटिया ६५।१६२
बकरिया १३८।२६०	बटुआ २३१।३६०
बकरी १३८।२६०	बटुला २१७।३३३
बकसिया २१६।३४१	बटेसुर ११५।२३६ (१०)
बकुचा १४१।२६२	बटेसुरिया ११३।२३६ (१२); ११५।२३६ (१०)
बकैनी १३०।२५२	बटैमा २३४।३६५; २२६।३५६
बकौदा ६६।१६५	बटोरता १४।३८
बकौनी ४२।१३८	बटोरना ५६।१८८
बककाल १४१।२६२	बट्टा २४५।३७६
बककी ४६।१५७	बडसिंगो (बडसिङ्गो) १३२।२५३
बककुल १७६।३०२	बडा २७०।४४३
बकस २१६।३४१	बडे ६।३३
बखिया २२६।३५०	बडैडा १७८।३००; १७५।२६८ (३); १७६।३०२
बखोई २३३।३६४	बडोखा ५३।१७६
बगनखा २५०।३६४	बडुवार ५४।१८०; ४१।१३३
बगर १७१।२६७	बडैर ११।३१
बगल २२५।३४७	बता १८१।३०४
बगलवन्दी २२५।३४८	बतासे २६८।४३३
बगली २२६।३५०	बताशेदार (बतासेदार) २१४।३२८
बगोला ६७।२२६	बतिया ४०।१३०
बग्धिया १५२।२७३	बथुआ ४६।१६७
बघना २५०।३६४	बदना २०७।३१६
बघरौलिया ७४।२०२ (७२)	बदरचल ६०।२१६
बघर्रा—७७।२०४	बदरिया ८६।२१५
बघार २६६।४२३	बदरी ८६।२१५
बघी १५२।२५३	बदरौटी घाम १००।२३१
बच्चा १३८।२६०	बदिकेँ ७८।२०५
बच्ची १३८।२६०	बदी १४६।२६८ (२)
बछड़ा (बछरा) १११।२३७; ११७।२४०; ११६।२४०	बदी १५२।२७३
बछदुही १३०।२५२	बद्ध ११७।२४०; १११।२३७
बछरा ११५।२४०; ११७।२४०; १११।२३७	बद्धी १५७।२८०; १११।२३७
बछरू ११६।२४०	बधिया ७८।२०७; १११।२३७
बट १८५।३०५	बधिया करना १११।२३७
	बन १६३।३१०; ४१।१३२

(३२३)

बनकटियों ७।१६	बरसौड़ी १२६।२५२
बनकटी ४२।१३८	बरसौना ५७।१८४; १६।६१
बन का तिरना (बन कौ तिरिबौ) १६३।	बरसौहा ८६।२१५ (४)
३१०; ४१।१३५	बरहा ५।१२; ८।२२; ३७।१२१
बनबाँधना ५२।१७२	बरही ७।१७; १५७।२७६
बन बिनाई १६४।३१०	बरहे ३७।१२१; १७६।३०२; ७२।२००;
बन बीनना (बन बीनिबौ, बन बीननौ) १६३।	७१।१६७; ६८।१६४
३१०; ४१।१३६	बरहेलुण १६।४६
बनियान २२७।३५१	बरहेलू ७७।२०४
बनौट ४२।१३८	बरह्यौ ६८।१६४
बनौटों ७।१६	बरा २६०।४१३; २७०।४४३
बनौरा १६५।३११; ४१।१३२	बराबर १७६।३०२
बन्द २६२।४१४	बरात १५६।२७८; १६३।२६०
बन्दनवार २१३।३२६	बरारिया १२२।२४६
बन्दनी २५२।४०३	बरारी १२२।२४६
बन्देजा १८२।३०४; ४।१०	बरी २६७।४२८
बफारा (बफारौ; १२५।२४६	बरीपुरी २२३।४१४
बबूल १७६।२६८ (६)	बरुआ ८।२२
बबूला ४३।१४५	बरुआँ ८२।२१४
बमन्हियाँ ७४।२०२ (७३)	बरोसी (भरोसी) १७७।२६६ (१)
बम्हनी १५०।२६८ (६)	बरौनियाँ २०७।३१६
बयैमाधान ४४।१५४	बरौरी २६८।४३०
बर २३५।३६६; २१२।३२६; २२६।३५६;	बर्त १८५।३०५; ३।६
२२४।३४५	बर्त चलाना १८५।३०
बरइया ८३।२१३ (६)	बर्त टूटना ५।११
बरकड़ा १८८।३०६ (४)	बर्तन-भाँड़े २०५।३१७
बरकाता ६२।१६१	बर्तैड़ा १५७।२७६; १७।५०; १८५।३०५;
बरखा कुआ २८।८३	१७।५०
बरदार २२४।३४५ (२)	बर्ध १११।२३७
बरधा गाय १३२।२५३	बर्द ८३।२१३ (६)
बरना ८३।२१४	बर्इया ८३।२१३ (६)
बरनी २३५।३६६	बर्ल ७६।२०८
बरने २२४।३४६	बराना १६०।३०६
बरफी २६६।४४०	बर्हा (बरहा) ५।१२
बरमनियाँ २०७।३१६	बल १८६।३०५
बरमा २७३।४५६	बलखाना १८६।३०५
बरसइये ५६।१८६	बल छुड़ाता १८८।३०६
बरसाई ४४।१५१	बल डाँड़ा २६०।४१३
बरसाना ४४।१५१	बलबला १५०।२७०

बलबलाना १५१२७०	बागा (बागौ) २२३३४४
बलबली १७४१२६७	बाछा ११२६१४०
बलिकटा ३८१२४	बाजरा (बाजरौ) १८५८; ४२११३६
बल्ला २६८१४३०	बाजने २६२१४१६
बल्ली ७११७	बाजू १७११२६७
बवाई ३०१६३	बाजूबन्द २६०१४१३
ससकारी १४६१२६८ (२)	बाट १५५२७७४; ६५११६२; १५६१२७५
बसैंडी २१४३२८	बाटी २६६१४२२
बहराई ७४२०२ (७४)	बाड़ा (बाड़ौ) १६५६; १४०१२७२
बहादुरगढ़ी १३५२५७	बाड़ी १६३३१०; ४११३२
बहादुरी १७६१२६८ (७)	बाढ़ा (बाढ़ौ) १४०१२६२
बहुँटा २६०१४१३	बातक १०११२३२
बहुतै ६२१६१	बाती २०५३१८; १७५१२६८ (४)
बहोरा ३१७	बादगीरा १४६१२६८ (१)
बहोल २२७३५०	बादर ८६१२१५
बहोलटी २२७३४६	बादला २२४३६५
बहोलन २२७३५० (२)	बादल्ली ७४१२०२ (७५)
बाँई २४७३८६	बान १८६३०५; २७२१४५६
बाँक २६२१४१६; २४८३८८; १८५४;	बाबरा २७०१४४४
२४८३८६	बाबरी २७०१४४४
बाँकड़ी २३४३६५	बाबू ६११६०
बाँकदार २६२१४१६	बामनी ३०१६३; ४०१३०; ८२२१३३ (१६)
बाँट १६३३१०; १८०३०४; १६४३१०	बामनी बर ३२११०६
बाँघना २२६३५६	बायना (बायनौ) २६८४३४
बाँस ११२१२३८ (४); १२२१२४६	बार ७२१२००
बाँसिया १२२१२४६	बारहकड़ी १८८३०६ (१)
बाँसी ७२१२००	बारहिया या बारह्याँ ७४१२०२ (७६)
बाँसैडी १३११२५३	बारा (वारौ) ७४१२०२ (७७)
बाँहीं ४८१६३; ५५११८३	बारि ३१६
बाइगी ८३१२१४	बारी २५४१४०५; २५०३६६; १५१४४;
बाईसा ६८१६५	४०१३०; ३०१६५
बाकन्दी ४११३३७	बारे ६६१६४
बाकले ५४११७८	बारौथा (वारौथौ) १७५१२६८ (२)
बाकस ४६१६७	बाला (बालौ) २५५१४०५
बाखर ४६१६७; ५०१६८; १७११२६७ (१);	बालूसई २७१४४७; २७०१४४४
१७११२६७	बास २६७४४२८; २३०३५७
बाखरि १७११२६७	बासन २०५३१७
बाखरी १३०१२५२	बासन-कूसन २०५३१७
बाग १४२१२६३	बासमती ४५११५६ (७)

बासी २६६।४२१; २६५।४२१	विरमगाँठ १५७।२८०
बासौड़ा २६५।४२०	विराया २६०।४१२
बाहर फिरना (बाहिर फिरनौ) ६७।१६४	विरा ११७।२४२; १५६।२८५
बाहर बैठना (बाहिर बैठनौ, बाहिर बैठिनौ)	विरा १२४।२४८
६७।१६४	विलइया २१७।३३३; १७४।२६७; १२५।२४६
बाहिरे २७।७६; १६७।२६६	विलइया नाच १००।२३१
बाहिरे बैल ५८।१८५	विलइया-लोटन १००।२३१
बाहीं १।३	विलनिया २१०।३२२
बाहूँ १।३	विलहड्डिया १४७।२६५
बिंडौरी १८६।३०५	विलाहँद २२३।३४३; १५५।२७४;
बिखरैमा ३०।६४	८७।२१४ (४८)
बिचकनी २५३।४०५	विलिया २१७।३३५
बिचकल्ला ८६।२१५	विलैना १२५।२४६
बिचखंदा ७४।२०२ (७८)	विलोमनी २०७।३१८; १६६।३१३
बिचौदा ११४।२३६ (६)	विल्लौट १६६।३१४
बिच्छू या बीच्छू ८२।२१३ (१७)	विल्लौटा १७८।२६६ (३)
बिछइया २२६।३५६	विल्लौरी १४३।२६४
बिछिया २५६।४१२	बिसखपरिया ८२।२१३ (१८)
बिछुआ २५६।४१२; १४०।२६२	बिसपुटरिया ८७।२१४ (४३)
बिजनियाँ २४५।३७६	बिसिपिति उछरना २८।८३
बिजली २५५।४०५; ७७।२०४	बिसियर ८७।२१४ (४८) ८६।२१४ (३६);
बिजार १११।२३७; ११५।२३६	८४।२१४ (२); ८२।२१३ (१८)
बिजार मानना १२६।२५१	बिसी १३६।२६१ (अ)
बिजूका (बिदूका) १५।४४	बीकानेरी १३८।२६० (२)
बिज्जू ७७।२०४	बीच की २४८।३८७
बिभैरा ३४।११०	बीछिया २५६।४१२
बिभैरा खोलना ३४।११०	बीछिये ३६।१२६
बिटिआ १८०।३०४	बीजना २४५।३७६
बिटौरा १६६।२६३	बीजमंडार २८।८५
बिठाना ४४।१५०	बीजुरी कौघ रही है ६०।२१७
बिडारना १६।४६	बीजू ७७।२०४
बिड़ी १८८।३०६	बीट १५१।२७० (१)
बिदूका (बिजूका) १५।४४	बीड़ा १८१।३०४
बिनी हुई (बिनी भई) १६४।३१०	बीड़ी १६६।३१२
बिन्नियाँ १२३।२४७	बीथन १६८।३१३
बिन्नी १३६।२५७	बीर २५४।४०५
बिन्दा २४३।३७६	बीरबहूटी ८३।२१३ (२०)
बिन्दी २४३।३७६	बीसा १५२।२७३
बिरंज ४५।१५५ (८)	बुँदकी २४४।३७७

(३२६)

बँदाकड़े ६१२१६
बुदकी २३६।३६७; २३६।३६७ (६)
बुकनी ८०।२१२; २४३।३७६
बुककाईद २३०।३५७; ६०।२१६
बुखार २८।८७
बुखार उखारना २८।८७
बुखारा २८।२७
बुखारी २८।८७
बुडदी १३४।२५५
बुनैमा २३४।३६५
बुन्दे २५२।४०५
बुन्न २१५।३२६
बुन्नाना १६७।३१२
बुरकना २४३।३७६
बुरजी १८१।३०४
बुरभिया ७४।२०२ (७६)
बुरभी १८१।३०४
बुर्ज २०६।३१८
बुलाक २५५।४०६
बुवाई १।१
बुसना २६७।४२८
बुहारी २०।६८; २१५।३२६;
बुँकना ५५।१८३; ५८।१८६
बूँकने ५५।१८३
बूँदाबाँदी ६१।२१६
बूँदियाँ २६८।४३०
बूँदिया २११।३२४
बूँदी २६६।४३८
बूँदें किनकना ६१।२१८
बूँची १३६।२६१ (अ)
बूँटा २३६।३६७
बूँवड़ा ६१।१६०
बूँबला ४३।१४५
बूँर २७०।४४५
बूँगे देना ५३।१७२
बूँट १५६।२७८
बूँडा १७३।२६७
बूँदी २४५।३७६
बूँगरी १६।६२; २३०।३५७

बेगरे १३५।२५६
बेभङ्ग २५।७५
बेभर (सं० द्वि + फा० ज़र) २५।७५
बेटा १६२।२८६
बेङ्गई २६४।४१६
बेङ्गई २६४।४१६
बेङ्गा २५१।४००
बेङ्गी १६५।२६३
बेढा २६२।४१६; २५१।४००
बेदनी रोग १२५।२४६
बेल १४६।२६८ (२); १६०।२८८; २३६।३६७;
५०।१६६
बेलचा २१६।३३१
बेलचूड़ी २५८।४११
बेलदावना १३८।२५६
बेलन १६५।३११; २१५।३२६; २१०।३२२;
१८६।३०५
बेल निकलना—१३८।२५६
बेलहड्डी १४६।२६७; १५०।२६८ (८)
बेला २१७।३३५
बेसन ५१।१७०; २६५।४२०; २६६।४२४
बेसनी लड्डू (बेसनी लड्डुआ) २६६।४३८
बेसर २५५।४०६
बैंगन ४०।१३०; ५४।१७८
बैँट १८५६; ५६।१८४; १५।४१
बैँडा १७४।२६७
बैँजा १४६।२६७
बैँजिया १४७।२६५
बैँठका १५१।२७०
बैँना २५२।४०३; २४०।३६६
बैँनी २४०।३६६; १७२।२६७
बैँनियाँ २४०।३७१ (२)
बैँयरवानियाँ (बड्यरवानियाँ) ६७।१६४
बैँल ३६।१२६; ११७।२४० १११।२३७
बैँला ३६।१२६; १३६।२६१ (अ)
बैँसखियाखेती ४०।१३०; ३०।६४
बैँसखिया धान ४४।१५४
बैँसाखी १५५।२७४
बैँहरा ८१।२१२; ६६।२२५

बोंगा १८२३०४

बोझनी १६।६४

बोड्ये १६।६१

बोक १३८।२६०

बोकसी १३६।२६१

बोका ६।१३

बोक्त ४६।१६६; १८।५८; १६३।२६०

बोक्तों ५५।१८१

बोट २०८।३२०

बोटा १५।१।२७०

बोता १५।१।२७०

बोदगाई १२२।२४६

बोदा १८।३।३०४; १४६।२६८ (१); १२५।२४६

बोदिगाई २०२।३१६

बोदी १८६।३०५

बोदे ११५।२३६

बोर २४६।३६०

बोरला २५२।४०३

बोरा १६४।२६१

बोल्ला २५२।४०३

बोवरी २।३

बोंगा १८२।३०४

बौड़ा १६६।३१४

बौदा १६६।३१४

बौहड़ा ६५।१६२

बौहड़ी ६८।१६५

बौछार ६१।२।२८

बौन ३०।६३

बौरिया २५२।४०३

ब्याँत मारना १२६।२५१

ब्याँतर १२७।२५०

ब्याँहताओं २४०।३८५

ब्याँहता धीयों ५३।१७२

ब्यानहार १२७।२५०

ब्यार ७६।२०६

ब्यार निकलना ६७।२२५

ब्यारू २६३।४१७

ब्याह २४३।३७७

ब्याहुली २२३।३४४

ब्यौरना २४०।३७०

(भ)

भँडेर २०६।३१८

भंगा ११६।२४२ (१)

भंगिनै २०५।३१७

भक्क भूरी १४३।२६४

भगीरता ७४।२०२ (८०)

भगौना २१७।३३७

भटिया ४६।१५७

भटौआ (भटउआ) ७२।२०१

भडका ७२।२००

भदइयाँ पछइयाँ ६६।२२४

भदकना १८०।३०३

भदकैला ८६।२१५ (१)

भदमासी १३१।२५३

भदार ५२।१७१

भदारा ४७।१६१ (४)

भदाहर ५२।१७१

भन्न ६१।२१६

भभूका (भभूकौ) ६७।२२६

भभूड़ा (भभूड़ौ) ६७।२२६

भायटे ६६।२३०

भर ६१।२१८

भरअनी १६७।२६६

भरअनी जुताई २५।७६

भरचौक १६८।२६६

भरत १८०।३०४

भरना (ठसाठस भरना) १८२।३०४;

२१५।३२६

भराई १।१; ३७।१२१

भराव १७४।२६७

भरुआ ७४।२०२ (८१)

भरैत १८०।३०४

भरोसी १७७।२६६ (१)

भर्तू ७०।१६७

भर्राहट १५।१।२७१

भलुका २५५।४०६

भलुकिया नथ २५५।४०६

भस रत्नाढ; ५४।१७६	भीतरे २६।७६
भसीङ्गा ५४।१७८	भीतरे बैल १५८।२८१; १६७।२६६
भाँउताँउ १६६।२६३	भीतरौ घर १७६।२६८ (६)
भाँङ्गा २०५।३१७	भुकभुका २७।८२
भाँत २३५।३६६	भुकभुके ५७।१८५
भाह १६२।२८६	भुजंग ८४।२१४ (४)
भाहटे ६६।२३०	भुजिया ४६।१५८
भाहटौं ८।२०	भुटिया २७।८१; १३४।२५५
भागमान १३२।२५३	भुटटा ४३।१४४
भागवानी (भागमानी) रत्नाढ	भुट्टिया ४३।१४४
भागवानों २५२।४०३	भुड्डी ४३।१४३
भाजर २१४।३२८	भुरौं २४६।३६०
भाजी २६८।४३४; २६७।४२७	भुल्ली ४३।१४३
भाट ७७।२०४	भुस १५५।२७४; १८।५६
भाटें ७३।२०१	भुसभुसिया ७४।२०२ (८२)
भाटों ७७।२०४	भुसी २७०।४४५; १५५।२७५; ४६।१५८
भात २६६।४२४	भूँगर ८६।२१४ (३२)
भानना १८५।३०५; ३।७	भूँगरभोरी ८४।२१४ (६)
भाभई ७८।२०५	भूकना १५२।२७२
भाभर १८५।३०५	भूटिया १४२।२६३
भायटा (भयाटौ) १५५।२७५	भूड ६५।१६३ (४)
भारकसों १६२।२८६; १५६।२७८	भूड बुभाना ३८।१२४
भारी २०२।३१६	भूड भरना ३८।१२४
भिडी १६१।३०७; ३४।१०६	भूडरा ७४।२०२ (८३); ६५।१६३
भिजोकर १७।५१	भूड लोखटा ६५।१६३
भिड्डिआ ७७।२०४	भूडा ६५।१६३
भिड्डी हुई (भिड्डी भई) १७४।२६७	भूत बाँधना १८२।३०४
भितौना ७।१७	भूतरा ६७।२२६; १५०।२६८ (८)
भिनुगा ८३।२१३ (७)	भूता जौहन ७३।२०१
भिन्नाता हुआ (भिन्नातौ भयौ) ५।११	भूतैला ७३।२०१; ७४।२०२ (८४)
भिर २०१।३१५	भूमर २६६।४२२; १६७।३१२
भिबल १८७।३०६; ७७।२०४१; ७५।२६८ (४)	भूमरा २७।८२
भिल्लों ८६।२१४ (३७)	भूरंगा १५२।२७३
भिसौरा १७८।३०१; ५६।१८३	भूरी १४३।२६४; १३२।२५३; २४६।३६०;
भीति १७५।२६८ (४)	१३६।२५७
भीतें १७६।३०२	भूसना १५२।२७२
भीकम्बरी १४४।२६४	भूसी ४६।१५८
भीतरा कोठा (भीतरौ कोठौ) १७६।२६८ (६)	भेली १६२।३०६
भीतरा बैल (भीतरौ बैल) ५८।१८५	भैडी २४६।३६०

भैंडो २४६।३६०
 भैंडौरा (भैंडौरौ) २०५।३१७
 भैंडौरी गागरें २०५।३१७
 भैंस पङ्कना १३४।२५५
 भैंस पानी में चली जाना १३४।२५५
 भैंसा १३४।२५५
 भैंसा डौम ददा२१४ (३३)
 भैंसा बिजार १३४।२५५
 भोकड़ा ७७।२०४
 भोकसी १३६।२६१
 भोका ६।१३
 भोखड़ा १५०।२६८ (८)
 भोड़री ४३।१४६
 भोड़ा ४३।१४५
 भोर २७।८२
 भोलुआ २०५।३१८
 भोलुए ३०।६६
 भौआटेरा ११६।२४२ (५)
 भौकना १५२।२७२
 भौरा द३।२१३ (८); ३।५; २४०।३६६
 भौरिआ १२१।२४३ (२)
 भौरिया चरी ४३।१४४
 भौरिहा १२१।२४३ (२)
 भौरि १४४।२६४; ८०।२१० (१०); ४३।१४४;
 १६१।३०८
 भौरुआ द३।२१३ (६)
 भौरै २४०।३६६
 भौसना १५२।२७२
 भौहरी १६१।३०८
 भौहों २४६।३८१

(म)

मँगौरी २६७।४२८
 मँचैड़ा ४।१०
 मँचैड़ी बाजना ५।११
 मँचैड़ी बोलना ५।११
 मँजली २३१।३५६
 मँजिया १४।३८
 मँभैड़ा १६।४५

मङ्कआ २१३।३२६
 मँङना २४५।३७८
 मँदना २६।८६
 मँसिया ११६।२४०
 मँसीली १२७।२५०
 मंचुआ ८०।२१० (५)
 मंभा १४।३६; ६८।१६४; १६।४५; १६५।३११;
 १६२।३०८; १६१।३०७
 मकड़ी १८८।३०६ (४)
 मकड़ीजाला २३६।३६०; २३६।३६७ (१३)
 मकरानी १३५।२५७
 मकसीला ६६।१६३
 मकोइ १२५।२४६
 मकौना ५०।१६६
 मक्का ४२।१४०; १८।५८
 मक्कानुकाना ४२।१४२
 मक्का सौटना ४२।१४२
 मक्खनबड़ा २७०।४४३
 मक्खी द४।२१४ (२)
 मखौरा १६२।२८६
 मगजी २२६।३५५
 मगद २६६।४३५
 मचना १३५।२५६
 मचान १८७।३०६
 मचोका १६५।२६२
 मच्चर १२४।२४८
 मच्छर द३।२१३ (२)
 मच्छी-थपियों २५८।४१०
 मछली २३८।३६८
 मजीरा द२।२१३ (१६)
 मभार ६७।१६४
 मटकना २०७।३१६
 मटकाना ५०।१६८
 मटरमाला २५७।४०६
 मटरुआ २६२।४१६; ४५।१५६ (८)
 मटिआ द५।२१४ (१७)
 मटियरा ६६।१६३
 मटियल द६।२१४ (३३)
 मटियार ६६।१६३

मंटीलिम्बा ७३।२०१	मलरा २०७।३१६
मटुका २०८।३२०	मलरिया २०७।३१६
मटुकिया २०८।३१६	मलसिया २०७।३१६
मटुकी २०७।३१६	मलाई १४०।२६२
मटीलना २६।८६	मलियागर ददा२१४ (३५)
मटैरा ६६।१६३	मलीदा २६६।४२२
मटठर ११७।२४०	मल्लई २२७।३५२
मट्टा २६६।४३४; ११७।२४०	मल्ला २०७।३१६
मटठे २६८।४३४	मल्ले २.४।३२७
मठरी २६५।४२०	मल्ला २००।३१६
मठा २००।३१४; २६६।४२५; १५६।२७७	मल्लौना ददा२१४ (३६)
मठा अथचला २००।३१४	मशाल (मसाल) २११।३२३; ७७।२०४
मठा आना (मठा आनौ) २००।३१४	मसाला १२५।२४६
मठा चलाना (मठा चलानौ) १६८।३१३	मसीनियाँ खेत ७१।१६६
मठौटा २१४।३२८	मसीनिया भुस ४४।१५१
मठौना १५६।२७७	मसीना ७१।१६६; ४३।१४८; ४१।१३२
मठौना २१४।३२८	मसीने ४३।१४६
मड्डुए १३।३६	मखूङ्ग ८०।२०६
मड्डेमा २४५।३७८	मखूरी २७।१४५१ (अ)
मदइया १७६।३०२	मसन्द २३२।३६२
मद्विहा ७४।२०२ (द५)	महँदी २४४।३७८
मथना २०८।३२०	महन्तिया ७७।२०३
मथनियाँ २०६।३१६ (१)	महरा ७७।२०३; १६।४८
मथनी २०७।३१६	महरि ३।५
मथानी १६६।३१४ (१); १६६।३१४	महागऊ १३१।२५२
मदरा १६६।३११	महावर २४८।३६०; २४४।३७७
मनकुर ४५।१५६ (६)	महाखूधी १३१।२५२
मनखंडा २।४	मही २६६।४२५
मनधारी ददा२१४ (३४)	महीन २३०।३५६
मनियाँ १४५।२६५	महुअर १२३।२४७
मनौटा १६।६३	महुअर बैल १२३।२४७
मनौटौ रदा८६	महेरी २६६।४२५
मसखनी १३२।२५३	महेला १४१।२६२; १५६।२७७
मरी पङ्गना १३२।२५६	महेसिया ४५।१५५ (६)
मसए १३।३६	मह्यौ २००।३१४
मरैठौ ७०।१६६	माँग १६३।३१०; २४२।३७३; ४८।१६२
मरैनिया १३६।२६१ (अ)	माँग-भरना २४२।३७३
मरोरा १५०।२६८ (७); १२५।२४६	माँचा १८७।३०६
मलमल २२६।३५०; २३२।३६३	माँजा १३।३७; १४।३८

माँजिआ १४।३८	मिलजाना १३१।२५२
माँजे करना १४।३९	मिलमन ५४।१८०
माँझा १३।३७	मिलवन ५४।१८०
माँके करना २५।७६; ३६।१२६	मिलती है (मिल्त्यै) १३१।२५२
माँट २०।३२०	मिलिक ७४।२०२ (८६); ७२।२०१
माँङना २६।४।४१८	मिसरू २३।४।३६५
माँङनी २३।३।३६४	मिस्सी २४।३।३७५
माँङवे (माँङए) २३।४।३६५	मींग ४४।१।५३
माँडल १।३	मीठा तेल (मीठौ तेल) ४४।१।५३
माँदी २०।२।१६	मुँङ्गले २५।१।३६६
माँसी देना ११।६।२।४०	मुँहधोवा १२।३।२।४७
मा १८।१।३०४	मुँहनलिया २७।३।४।५८
माऊँ ७।६।२०६	मुँह पर फूस फेरना १६।७।३।१२ (२)
माकड़ी २३।६।३६८	मुँहपाट (म्हाँपाट) १३।२।२।५३
मातबर ४।१।१।३३; ११।४।२।३६ (४)	मुँहमुदा (म्लौमुदा) ४।१।१।३५; ४।३।१।४७
माता २६।५।४२०	मुंडा ११।६।२।४२ (३)
माथा २४।०।३।७०; ११।४।२।३६ (५)	मुंडो १३।२।२।५३
मानकदीया २०।५।३।१८	मुकटे (मुकटा बैल) ११।६।२।४२ (७)
मानी २०।१।३।१५	मुळीका १५।६।२।८३
माफीदार ७।२।२०१	मुजम्मा १६।०।२।८६
मारखीन २३।२।३।६३	मुटमरी ४।६।१।५७
मारना ४।८।१।६४	मुटसिंगा ११।६।२।४२ (१)
मारवाङ्गी १३।८।२।६० (५)	मुटार ६।६।१।६३
मारियो-मारियो ७।७।२०३	मुटैरा ६।६।१।६३
माल १६।६।३।१२	मुट्ठा १४।६।२।६७; १।८।५।७; १४।१।२।६२
मालपूञ्या २६।५।४।२०	मुट्टिया २४।४।३।७८
मालिक २४।८।३।८६	मुट्टी २४।४।३।७८
माली ४।५।१।५५ (१०)	मुठिया २६।६।४।३६; २६।८।४।३४; २४।५।३।७८
मालुई ११।५।२।३६ (१०)	(७); ६।१।४; ४।२।१।४२
माही १८।६।३।०६	मुड्ढा १५।६।२।७८; ७।२।२००; २२।५।३।४७
माहौट ८।०।२०६; ६।६।२।३०	मुड्ढी १८।६।३।०५
माहौटी १३।७।२।५८	मुड्ढे २३।३।३।६४
मिंगी ४।४।१।५३	मुङ्कटी ७।४।२०२ (८७)
मिजाज १५।१।२।७१	मुङ्गेली १७।५।२।६८ (३); १७।६।२।६८ (५)
मिट्टी के धौदे-सा धरा रहनेवाला (माँटी के धौदा-सौ धरौ रहिबे बारौ) ३।१।१००	मुङ्गाइसा २२।४।३।४५
मिठाई १६।२।३।०६; २१।५।३।२६	मुङ्गासा १६।२।२।८६; २२।४।३।४५
मिरचौनी २६।८।४।२६	मुङ्गियावाल ४।८।१।६१ (२)
मिर्जई २२।५।३।४७	मुङ्गैला १५।६।२।८४
	मुङ्गेली १७।५।२।६८ (३)

मुह्री १७८३०१; १८६३०५	मूँद १५।४०
मुह्रैडा १६।४५	मूढा ददा १६४
मुगडा (मुंडा) ११७।२४०	मूढा उठाना १६३।३१०
मुतलैडी १२८।२५०	मूछे १८६।३०५; ६८।१६४
मुतान ११३।२३६; १५६।२८४; ११८।२४१	मूरा की फरी ५३।१७५
(३); ११२।२३८ (६)	मूली (मूरी) ४०।१३०
मुदरिया २६२।४१६; २५१।४००	मूसरिया १३७।२५८
मुदरी २५१।४००	मूसरी २०२।३१६
मुकन २२७।३५०	मूसलाधार ६१।२१८
मुकनि २२७।३५०	मूसे ७७।२०४
मुकनियाँ ७४।२०२ (८८)	मेंगनियों १६०।२८७
मुकामन २०।६७	मेंड ३७।१२१
मुककी २५०।३६६; २५१।३६६	मेंडतोर ६१।२१६
मुकमुरा ४६।१५८	मेंडिया ५८।१८५
मुकबा २०७।३१६	मेंडी ४४।१५०
मुराया २४८।३६०; १२०।२४२ (८)	मेंडुआ १२१।२४२ (१५)
मुसक ८४।२१४ (६)	मेंडकी १२५।२४६
मुसकट २३३।३६४	मेंडिया ५८।१८५
मुसक २११।३२३	मेंदी ४४।१५०
मुसकधार ६१।२१८; ८१।२१२	मेंथी ५३।१७३
मुसकबिलाव ७७।२०४	मेंमडीवारौ ७४।२०२ (८६)
मुसरिहा १२१।२४३ (१)	मेंहदी २४४।३७८
मुस्की १४३।२६४	मेख १५६।२७८
मुस्टंडी १३१।२५२	मेखउखेर १४५।२६५
मुहरी २३३।३६४	मेखिया १५६।२७८
मुहारा ३७।१२१; ५।१२	मेठी २४०।३७०
मुहालदार ७२।२०१	मेथी ४०।१३०
मुहाला ७२।२०१	मेरठिया ११३।२३६ (११); ११५।२३६ (१०)
मूँग ४३।१४८; ४३।१४६	मेरी तेरी मर्जा २३२।३६३
मूँगों २५७।४००	मेला ३६।१२६; ४८।१६५
मूँज १८५।३०५	मेवतिया ११४।२३६ (७)
मूँजे फूटना १२४।२४६	मेवावाठी २६६।४३६
मूँठ २३१।३६१	मेहासिन ६१।२१८
मूँठ या मुठिया ६।२४	मैंगनी १३८।२६०
मूँठा १८।५७; १६१।३०७	मैदासिंगी १२०।२४२ (१२)
मूँठा मारना १८।५७	मैथी में पानी रौंकि देउ ३८।१२५
मूँठिया १६१।३०७	मैडा ७७।२०३
मूँठी १८।५७	मैदा २७०।४४५
मूँडन २५१।३६६	मैदा का हलुआ २७१।४५३

(३३३)

मैदान १४७२६६
मैना १२०१२४२ (१०)
मैनी १३६१२२७
मैर ३।५
मैली १६१।३०७
मैसूरी २७१।४५१ (अ)
मोठ ४३।१४६; ४३।१४८
मोमन २६४।४१६
मोहासा ४७।१६०
मोहासे ६६।२३० (३)
मोहासों १५५।२७५
मोआ लगाना १६७।३१२
मोइया १८८।३०६
मोखा २६।८६; १७५।२६८ (२)
मोचिया ११२।२३८
मोचैल १२२।२४५
मोटी १६७।२६६
मोटी जुताई २४।७३
मोथरा (मौथरा) १४६।२६७
मोथा ४६।१५६ (११)
मोरपंख १६२।२८६
मोरपंजा १५७।२८०
मोर-पपइया २४६।३८२
मोरपैच २५१।३६७; १७।५१
मोरसुकुट २४८।३८६
मोरा १८।५६; ५२।१७२; १५७; २८०
मोरी १७५।२६८ (१)
मौगर ८।२१
मौगरि ३।५
मौगरी १८६।३०५; १५६।२७८
मौनार २७३।४५८
मौहन पकौड़ी २६८।४२६
मौहनभोग २६६।४३७
मौहनमाला २५७।४०६
मौहनिआ ७२।२०१
मौत चाहना (मौतचाहनौ, मौत चाहिबौ)
१६७।३१२ (२)
मौना २०७।३१६
मौनि २०७।३१६

मौनी २०७।३१६
मौरिया १२०।२४२ (८)
मौरी १३६।२५७
मौरूसीदार ७२।२०१
मौलसिरिया २६१।४१४
मौलसिरीहार २५७।४०६
मौसमों ६६।२३०
मौहासों ६०।२१६; ६७।२२७
म्याने २४६।३६०
म्हैरा १६।४८; ७७।२०३
म्हौमुदिया ७४।२०२ (६०)
म्हौर २२४।३४४
म्हौरपट्टी १६३।२६०
म्हौरपन्हइयाँ २३३।३६४
म्हौरा १२०।२४२ (७)
म्हौरी २३३।३६४; २२५।३४७;
१५६।२८३

(य)

यौर या और ३।७

(र)

रंघेंड़ी ४६।१६७
रँधेन २६६।४२३
रँभाती १२६।२५१
रँभार १२८।२५०
रई १६६।३१४
रक्तवंसी ८६।२१४ (३७)
रक्तपीरिया ८५।२१४ (२८)
रकेत्र १६३।२६०; १४७।२६६
रकेबी २०५।३१८
रकेबों १४७।२६६
रखाई १५।४४
राखी २४५।३७६
रख्वा २४५।३७६
रचना २४४।३७८
रचाई २४४।३७८
रजली १४३।२६४
रजाई २३०।३५७

रञ्जली द्वा२१४ (३८)	राम की गुड़िया द्वा२१३ (२०)
रतालू ५३।१७३	राम चक्कर २६८।४३०
रतुआ द्वा२०६	राम जमान ४५।१५५ (१२)
रतौधी १४६।२६८ (३)	राम जियावन ४६।१५७
रथखाना (रथखानौ) १७६।३०३	रामजीरा ४६।१५६ (१२)
रदूदी २१३।३२७	रामनौमी २५७।४०६
रपड़ा ७४।२०२ (६१)	रामवास ४५।१५५ (१३)
रफू २२६।३५०	राम भोज ४६।१५६ (१३)
रफूगर २२६।३५०	रायतेदान २१८।३३७
रबड़ी २७०।४४१	रार १६६।३११
रबा २५०।३६१	रास ५६।१८८; ५६।१८३; १६।६१;
रब्बे ११५।२३६	१६३।२६०; १५७।२७६
रमक १७६।३०२; ६८।२२७	रासकटाई ६०।१८६
रमकता हुआ (रमकतौ भयौ) ६७।२२७	रास की चाँक ६०।१८६
रमकसा ७४।२०२ (६२)	रास दवाना ६०।१८६
रमभोल २५६।४११	रास बढना ६२।१६१
रमठरले ५०।१६८	रास लगाना ५६।१८८
रमदा २६।८८	राहा १७७।२६६ (२)
रमास ४३।१४८	राहे २०६।३२१
रस १४८।२६७	रिमफिम ६१।२१८
रसगुल्ला २७०।४४३; २३६।३६८	रीदा ११२।२३८; १२२।२४६; १६४।२६१
रसवाई २६६।४२५	रीदा भौरी १३७।२५८
रसेंड़ी १६१।३०७	रीदा साँपिन १३७।२५८
रसोइया १७७।२६६ (१)	रुजका ५४।१८०
रसोई १७७।२६६ (१); २६३।४१७	रुजिका १६।५६
रसौनिया सूल १४६।२६८ (१)	रुहाल १४८।२६६
रस्सी १६।४८	रुँदौरा ७४।२०२ (६६)
रहवार ७४।२०२ (६३)	रुआ १६५।३११
राँड़ पुरवाई ६५।२२४	रुआँ २६५।४२१
राँधती २१७।३३३	रुखी २४४।३७८
राई २६८।४३२	रुगालौ द्वा२१५
राख २३।७०	रुमाली २२७।३५२
राजवान १८८।३०६ (३)	रेंक १५१।२७१
रातरौध १४६।२६८ (३)	रेंगटा १५१।२७१
रातिब ५१।१७०; १५६।२७७	रेंगटी १५१।२७१
राधा किसन जी २४८।३८६	रेंडुआ १३५।२५६
रानी काजल ४५।१५५ (११)	रेंडुआथनी १३५।२५६
राब १६२।३०६	रेज १३५।२५६; २४८।३८७
राम आसरे ७१।१६८	रेज की बरसा द्वा२१२

(३३५)

रेत २७३।४५६
रेतीली ६५।१६३
रेतुआ ५५।१८२; ६५।१६३
रेल-पेल ६६।२२५
रेला ६१।२१८; ७०।१६७; ५।१२
रेबड़ १३८।२६०
रेबड़ी २६८।४३३
रेविया १४७।२६६
रेशम (रेसम) २२६।३५०
रेशमपट्टी (रेसमपट्टी) २५६।४११
रेह ७०।१६६
रेहा ७०।१६६
रेहीली ६५।१६२
रैटा १६५।३११
रैटी १६५।३११
रैनियाँ ७४।२०२ (६४); ६६।१६३
रैनी ६६।१६३; १८२।३०४
रैनीभौना ७४।२०२ (६५)
रैनुआँ ६६।१६३
रौथ १३४।२५५
रोक १८५।३०५
रोकना ५६।१८८
रोका १७४।२६७
रोगनी २६५।४२१
रोजनदार २१५।३४३
रोटी २६३।४१७
रोड़फाड़ ८६।२१४ (३६)
रोपना ५२।१७२
रोरना १६।६६; २०१।३१६
रोलना ५६।१८८
रोहा ३०।६८
रोहार १२५।२४६
रौकना ३८।१२५
रौगटा ११२।२३८
रौथना १३४।२५५
रौथा ८०।२१० (११)
रौदा ८।२०
रौना २५०।३६१
रौने २४३।३७७

रौस १७७।२६६ (१)
रौहद १५२।२७१; १२६।२५१; १४१।२६२
रौहँद ७७।२०४

(ल)

लँग ६।१४
लँगड़ी १४८।२६६
लँगोट १६०।३०६; २२७।३५२
लँगोटा १६५।३११; १२१।२४३ (२);
१६०।३०६
लँगोटिआ १२१।२४३ (२)
लँगोटी २२७।३५२
लंगर २२६।३५०
लंगार १५१।२७०
लंगूरी १४८।२६६
लकचीरिया १४६।२६५
लकड़भग्गा ७७।२०४
लकड़ा ४६।१५६ (१४)
लकड़ा सन ४२।१३६
लकुरियाँ ४८।१६२
लकूरी बनाना ५१।१६६
लक्खो १३२।२५३
लखना २६६।४२१
लखा ८१।२१२; ८०।२१० (१२)
लखियाना २६६।४२१
लखीरसा ८६।२१४ (४०)
लगफार १८८।३०६ (४)
लगाम १६३।२६०
लगौन १३०।२५२
लगौद २।४; ४२।१३८
लच्छिन ११३।२३६
लच्छे २५८।४११
लटकन २५२।४०३
लटकी ८०।२१२
लट जाती २०२।३१६
लट डोर २१५।३२६
लटाधारी ८५।२१४ (१८)
लटूरियाँ २५१।३६६
लटों १८५।३०५; २४२।३७३

लट्ठू २१५।३२६
 लट्ठा २३२।३६३
 लटियाये १३४।२५६
 लठोर १३१।२५२
 लड्डू (लड्डुआ) २७०।४४०
 लड्डामनी ध्वज; १५५।२७४; १६७।२६४
 लड्डी १७५।२६८ (४)
 लड्डुआ २६६।४३८
 लड्डूरा १२१।२४३ (१); ३६।१२६; १४।३६
 लड्डूरी १३७।२५८
 लड्डिया १५७।२७६
 लड्डियों ११४।२३६ (७)
 लतखनी १३२।२५३
 लत्ता २२३।३४३; १५८।२८२; १६०।३०६
 २३६।३६६
 लत्ती ५४।१७७
 लत्ती रोपना ५४।१७७
 लद बुडिया १४०।२६२
 लदपावरी २०।६६
 लदबदा ५०।१६८
 लदोई १६१।३०७
 लपलपाना १२४।२४८
 लपस ४८।१६१
 लपसी २६७।४२७
 लपसी कौ पिंड २०२।३१६
 लफलफाना १२४।२४८
 लबना ७।१७
 लबारा १३३।२५५
 लमकना ११८।२४१ (३)
 लमटंगा १२२।२४४
 लमटंगा १४४।२६४
 लर २५८।४०६; २५८।४१०
 लरकाट १६०।३०६
 लरजन ६०।२१७
 ललरी ११३।२३८ (१८) ११३।२३४
 ललुआ १५२।२७३
 ललौही ४१।१३७
 लल्लो १३१।२५२
 लवल्लैस ५१।१७१

लवारा (लावारी) ११७।२४०
 लवारा (लवारी) ११५।२४०
 लसिया जाना ६६।२२४
 लहंगा २३३।३६५
 लहकना ६०।२१७
 लहदू या भौरा, २१५।३२६
 लहतलाली १६८।२६६
 लहनी फावनी ३३।१०७
 लहमा (अ० लमहा) ६५।२२३
 लहर २३३।३६४; २३६।३६८; २३८।३६८;
 १८६।३०६
 लहरा १५६।२७६
 लहरिया २३२।३६३; १८८।३०६ (३);
 २३४।३६५; २४५।३७८ (८), २३४।३६५
 लहरिया बुनावट १८८।३०६
 लहरूप ६१।२१८
 लहरें ४२।१४०; ४३।१४७; ७६।२०८
 लहस २३४।३६५
 लहसन ३४।१०६; ५४।१७८
 लाँक ५५।१८३; ४३।१४६; २०।६८
 लाँक भरना ५५।१८३
 लाँग २२८।३५४
 लाई ४७।१६०
 लाई पडनी ४७।१६०
 लाख १४४।२६४
 लाखा ८०।२०६; १२३।२४७
 लाखी १४४।२६४
 लाग १६२।३०८
 लागै-लागै ७७।२०३
 लाठ १६२।३०६; १६६।३१२
 लाठ १६१।३०७
 लात १३२।२५३
 लात जाना १३०।२५२
 लातना १३५।२५६
 लान ५४।१८०
 लान मारना १२६।२५१
 लान मारा जाना ५४।१८०
 लाम १५७।२७६
 लामन २३३।३६५; २३४।३६५

लार ६२।१६१; ६६।१६५; २७।८३
 लारा ११५।२३६
 लालमनी ४५।१५५ (१४)
 लालामी १४।४।२६४
 लालौरी २५।३६२; २५५।४०६
 लाव ३।७
 लावा ४७।१६०
 लास १५५।२७४
 लाहन १०।१।२३२
 लाहन मारना १०।१।२३२
 लिखुआ २४।२।३७३
 लिपाई १७६।२६८ (५)
 लिरिया ७७।२०४
 लिलगोदा २४६।३८०
 लिलगोदी २४६।३८०
 लिलहारी २४६।३८०
 लिलारा ३।५
 लिलारी २४६।३८१
 लिहाफ २३।३।५७
 लीख २४।२।३७३
 लीद १४।२।२६३
 लीदमुतारी १४।२।२६३
 लीपते १७६।२६८ (५)
 लीपना १७६।२६८ (५)
 लीलगाय ७७।२०४
 लीला २४६।३८०; ११४।२३६
 (८); १२३।२४७
 लीले १२३।२४७
 लुंगी २२७।३५२
 लुखटिया ७३।२०१, ७७।२०४
 लुखटिहा ७३।२०१
 लुगदा २१३।३२७
 लुगदी २१३।३२७
 लुगरा २३४।३६५
 लुचई २६४।४१६
 लुजगुन २०।२।३१६
 लुटलुटी १४।०।२६२
 लुटिया २१७।३३६
 लुहरसा ८६।२१४ (४१)

लूङ २६४।४१८
 लुकटी १८।३।०३; ४२।१३८
 लुगरी २३५।३६६
 लूलू २४।२।३७३
 लेआ २६५।४२१
 लेजू ७।१७; १५७।२७६
 लैङ्गी १३८।२६०
 लै, क्रूर, क्रूर १५२।२७३
 लेज ७।१७
 लैमना १३३।२५४; १५६।२८३
 लोंगा २७।१।४४७
 लोई २६४।४१८; २३।१।३५८
 लोखटा ७७।२०४
 लोखटी ७३।२०१
 लोच २६४।४१८
 लोटना ७२।२०१
 लोटा ११५।२३६; २१७।३३६
 लोढा २०।२।३१६
 लोरा मारना १३४।२५५
 लोहरी १३६।२५७
 लोहरे २४।०।३६६
 लोहूलुहान १४८।२६७
 लौ ग २५।०।३६६; २५५।४०७
 लौ गिया २६।०।४१४
 लौ दा १६६।३१४
 लौ दौ १६।६०
 लौका ४०।१३०; ५४।१७८
 लौकिया लौज २७।२।४५५
 लौज २७।०।४४०
 लौद ४२।१।३८८;
 लौ दौ २।४; १८।१।३०४
 लौनी २०।०।३१४; १६८।३१३
 लौमना १३३।२५४; १५६।२८३
 लौर २५४।४०५; २५।०।३६६
 लौहरुआ ८६।२१४ (४२)
 ल्हवेङ १८६।३०५
 ल्हिसाई १७६।२६८ (५)
 ल्हिसिया २४।०।३७८
 ल्हिसैमा २४।०।३७८

लहैँड १५२।२७३
लहैँडी १५२।२७३
लहैँटुआ १३५।२५६
लहैँद्र २१५।३२६
लहुङ्कइयाँ ७०।१६७
लहोल २६४।४२०
लहौआ (लहउआ) ४८।१६२
लहौआ बनाना ५१।१६६

(स)

सँजा ५५।१८१; ५५।१८३; १८।५८
सँडासी २१७।३३३
सँदेस २७०।४४३
सँदेसी ४०।१३१
सँपोरा ८३।२१३ (२१ ; ८७।२१४ (४४)
सँपोला ८७।२१४ (४४)
सँपोले ८२।२१३ (१६)
सँभलता १२५।२४६
संक ५६।१८४
संकरफुलिया १८८।३०६ (४)
संखचूर ८६।२१४ (४३)
संखियाँ ४४।१५३
संगरही खेती ४०।१३१
संगली १४३।२६४
संजा २७।८२
संजाधार १२७।२५०
संजाप २२६।३५५; २३४।३६५
संटी १५५।२७४; १६२।२८६
संतनवाइ १५०।२६८ (८)
संदूक २१६।३४०
संदूकची २१६।३४०
सइयद २६६।४२६
सकनार १४८।२६७
सकनारिया १४७।२६५
सकरा २६३।४१७
सकलगंद ३४।१०६; ५४।१७७
सकलपारा २३६।३६७ (८); २३६।३६८;
२६५।४२०; २३६।३६५
सकलपारिया १८८।३०६ (४)

सकलपारे २३४।३६५
सकारौ २७।८२
सकेरना ५६।१८८
सकोरना २३१।३६१
सकोरा २०५।३१८; ८१।२१२
सगुनी १४५।२६५; ११८।२४१ (४)
सटक २७३।४५८
सटकारे २४०।३६६
सटकिया १५५।२७४
सटेंडा १६५।२६२
सटैनी १७४।२६७
सड्कौडा १५६।२८४; १७४।२६७
सडाइँद ६०।२१६
सतरंजी १८८।३०६ (३)
सतरियाँ ४८।१६२
सतिया (सतियौ) ४।१०
सतीवारौ ७४।२०२ (६७)
सतुआ २६७।४२७
सतैनी २४५।३७८ (६)
सत्तू २६७।४२७
सत्यानास ७८।२०६
सद २६५।४२१
सद्दर ११६।२४०
सधुआ ३०।६६
सधुए ३१।६६
सधैनी २१४।३२८
सन १८०।३०३; १८५।३०५
सनीचर १२८।२५०
सनीचरा २२३।३४३
सपडदलाली २७३।४६०
सपडिया २३६।३६८
सपाट १६३।२६०
सपील १७८।३००
सपोरिया ६६।१६५
सफेदा ७६।२०८; ४६।१५७ (१२)
सबजा १४४।२६५; १४३।२६४
सबरलील १८७।३०६
सबललील १८७।३०६
सबेरे १२७।२५०

समन्द १८६।३०५; १४३।२६४
 समुह्रीं ८६।२१४ (२६)
 समूरा २३१।३५८
 समोना १६७।३१२
 समोसा (समोसौ) २६८।४३१
 सरइया ७६।२०८; ११६।२४२ (२);
 २३८।३६८; २०५।३१८
 सरइया देना २६६।४२६
 सरकंडा १८६।३०५
 सरकंडे १८६।३०५
 सरकफूँद १५७।२८०; २२५।३४८
 सरगनपनी ८७।२१४ (४५)
 सरगनताली ११६।२४२ (५)
 सरदल १७४।२६७
 सरदलुए १७४।२६७
 सरपट १४७।२६६
 सरमा ४६।१५७
 सरभरे ६१।२१६
 सरवा २०७।३१६; २०५।३१८
 सरसौं ४८।१६२
 सरहते ७२।१६६
 सराई २३८।३६८; ८०।२१० (१३)
 सरायौ ११६।२४२ (२)
 सरेतना ६०।१८८
 सरैती फेरना ५६।१८८
 सरैथा ८०।२१० (४)
 सरैती २१५।३२६
 सलजम ५३।१७३
 सलाया या हिलाया ११७।२४०
 सलावर ११७।२४०
 सलूका २२७।३५१
 सल्लो २२६।३५०; २०२।३१६
 सर्वाँ ४६।१५७ (१३); ३४।१०८
 सर्वाई ५३।१७२
 सर्वाई उठाना ५३।१७२
 सर्वार १४२।२६३
 सहबरककत २४७।३८५
 सहल १६८।२६६
 सहारा (सहारी) २५२।४०३; ८४।२१४ (४)

सहारे ३०।६८
 सहेज १३०।२५२
 सहेजा १६८।३१३
 साँकर १७४।२६७
 साँकर-छल्लियो १८८।३०६
 साँकर-छल्ली २३६।३६७; २६०।४१२
 साँकरी १५७।२८०; १३६।२५७; २५२।४०३;
 २४५।३७८ (१०); २५२।४०३;
 २६०।४१२; १८२।३०४; १८६।३०६;
 १२७।२५०
 साँकरी बुनावट १८८।३०६
 साँकी (सं० शंकुका) ५६।१८४; १६।६८
 साँख १५०।२६८ (६)
 साँझ (सं० सन्ध्या > प्रा० संभा > हिं० साँझ)
 २६३।४१७; २७।८२
 साँझ-सकारे १३०।२५२
 साँट १५६।२८४
 साँटना १६०।३०६; ३।७
 साँटा (साँटौ) १६१।२८६
 साँटी १६२।२८६ (१); १६२।२८६; १५५।२७४
 साँठा ५८।१८६; ५६।१८३
 साँड १११।२३७
 साँडिनी १५१।२७०
 साँढी १५१।२७०
 साँप (सं० > सृष् धातु से सर्प > प्रा० सप्प >
 हिं० साँप, ब्रज० स्याँप, स्याँपु) ८३।२१३ (२१)
 साँप और नाग ८३।२१३ (२१)
 साँपिनियाँ १३७।२५८
 साँपिया १२४।२४८
 साँफा (साँफौ) (सं० पाशक > पासञ्च > पासा >
 फाँसा > साँफा) १५७।२८०; ८।१८
 सागाम १४८।२६६
 साज (सं० सज्जा) १६३।२६०
 साजी १६।६०; ६२।१६१
 साभासीर ६२।१६१
 साठी ४५।१५५ (१५)
 सादा २३६।३६७
 साध पूरनी ६६।२२४ (२)
 सानना १५५।२७४; २६३।४१८

सानी १५५।२७४; १३१।२५२; १३७।२५८	सिटकनी २७३।४५८
साफा (साफौ) २२४।३४५	सिटकाइल १३५।२५६
साबित १६।६०	सिटकाल १३५।२५६
साबौनी २६८।४३३	सिट्टी १७३।२६७
साम २३१।३६१	सिताबी १६२।२८६
सामनी ४०।१३०; ३०।६३	सितारापेशानी १४७।२६५
सार १८०।३०३; १७६।३०३; २०।६८	सिन्धी २३६।३६७
साल २३८।३६८; २३०।३५७	सिन्न १२४।२४८
सालू २३४।३६५	सिन्नी २१५।३२६
सालू-मिसरू २३५।३६५; २३५।३६६	सिन्नैला १२४।२४८
सालोत्तरिया १४७।२६५	सिपोरिया ६६।१६५
सालोत्तरी १४७।२६६	सिमाई २२६।३५०
सावनी पुरवाई ६६।२२४	सिमाना (सिमानौ) ६८।१६४
साहना १२६।२५१	सिमानिया ६८।१६४
साहिल १३।३५	सिमाने के खेत ६८।१६४
साही ७८।२०५	सिरकटा ७७।२०४
सिंगट्टा दिखाना २६०।४१२	सिरकटिया १३१।२५३
सिंगरा ४६।१५७	सिर करना २४०।३७०
सिंगरौटी २१६।३३६	सिरकी १८६।३०५
सिंगाड़े ५४।१७७	सिरगा १४३।२६४
सिंघाड़ा (सिंघाड़ौ) २३६।३६८	सिरगुँदिया २३५।३६६
सिंचियाना १६०।३०६	सिरगुँदी २४०।३७१
सिंदरप २४५।३७६; २४२।३७३	सिराजी १४४।२६४
सिंहारे (सैंहारे) १३५।२५६	सिर बाँधना २४०।३७०
सिंगार २४५।३७६	सिरहाना (सिरहानौ) ३८७।१०६
सिंगारपट्टी २५२।४०३	सिराना (सिरानौ) १८७।३०६
सिंगोटा १५६।२८४	सिराबर १६७।२६६
सिंदूक २१६।३४०	सिराहना (सिराहनौ) २३२।३६२
सिंदूका २१६।३४०	सिराहनौ २३२।३६२
सिंदूकिया २१६।३४०	सिरीमंजरी ४६।१५७
सिंधी २३६।३६७	सिरोपा (सं शिरस् पाद) २२३।३४४
सिकजाने १७७।२६६ (२)	सिलटाना १६८।२६६
सिकना २०६।३२१; १७७।२६६ (२)	सिलहारी ४६।१६५
सिकरन या सिकिन्न या सिकिन्नि २६६।४२६	सिला (सिलौ) ४८।१६५
सिकरम १६५।२६२	सिली ५८।१८६; ५६।१८३; ५६।१८८
सिकिन्न २६६।४२६	सिलौटा २०२।३१६
सिगड़ी १७७।२६६ (१)	सिलौटिया २०२।३१६
सिजल २२७।३५१; ११५।२३६	सिल्ल १८७।३०६; ३।५
सिजिया १८७।३०६	सिवार १६२।३०६

सिस्वारा माह १०१२३२
 सीक १६६।३१२
 सीका १७७।२६६ (२)
 सीके ३१।१००
 सीग ११३।२३६
 सीग दिखाना २६०।४१२
 सीग पर समझना २६०।४१२
 सीमन २११।३२४
 सीतलपट्टी २३२।३६३
 सीता रसोई २४७।३८५
 सीतारामी २५७।४०६
 सीधा धरवा ६०।२१७
 सीधी या सादा २३६।३६७
 सीधी माँग २४०।३७२
 सीधे तार २२५।३४६
 सीना २२७।३५०
 सीनाबन्द १४६।२६८ (२)
 सीमन २२६।३५०
 सीर ६२।१६१
 सीरक १७६।३०२; १००।२३२
 सीरदार ७२।२०१
 सीरा २६७।४२७; १६२।३०६
 सीरा-धीरा १४५।२६५; १२२।२४६
 सीरे-धीरे १६२।२८६
 सीरौट १४६।२६८ (२)
 सीसफूल २५२।४०३
 सीसरी ५३।१७२
 सुँघनी ५४।१७६
 सुँटाई ४२।१४३
 सुँदकना १७६।३०२
 सुँदेल ११।२६; ५।१०
 सुन्नरगोड़ा १२२।२४४
 सुई (सं० सूची, सूचिका) ४२।१४०;
 ४६।१५८
 सुईकारी २३६।३६७
 सुईफूटना ४७।१६०
 सुकलाई १६१।३०७
 सुकसुका ५१।१७१
 सुखपुरी २६६।४३६

सुजनी २३०।३५६
 सुजैका १२५।२४६
 सुड़ी ८१।२०६
 सुतैमन (सं० सुस्त्रीकमणि > सुत्तीयमनि >
 सुत्तीयमन > सुतइमन > सुतैमन) २०२।३१६
 सुनारी ७।१७
 सुनैत २०।६८; ५६।१८३; ५।१०; २१५।३२६
 सुनैत मारना ५६।१८८
 सुनैरा ४८।१६२
 सुनैरिया धौरा १२३।२४७
 सुनैरी ८४।२१४ (६)
 सुन्न १०१।२३२; १७६।३०२
 सुन्नकाला ८४।२१४ (८)
 सुन्नकारी १३२।२५३
 सुन्हैरा ४५।१५५ (१६)
 सुवना २१३।३२६
 सुम १४१।२६२; ८४।२१४ (६)
 सुमिरन २६१।४१४
 सुम्म १४१।२६२
 सुरंग १४४।२६४; १४३।२६४
 सुरगऊ १३२।२५३
 सुरजमुखी २४५।३७८ (११)
 सुरवा २१३।३२६
 सुरहरी २६।६१
 सुरहुरी २६।६१
 सुराही २०७।३१६
 सुराये १३४।२५६
 सुरैरी २६।६१
 सुरी २११।३२४
 सुलपा २७२।४५८
 सुलफियाई चिलम (सुलपियाई चिलम)
 २०६।३२१
 सुलहुल ५।१०; १८५।३०५
 सुल्ला १५७।२८०
 सुसरारि २४७।३८५
 सुहगिया १३।३५
 सुहाग २४४।३७८; २४६।३८१
 सुहागा (सुहागौ) १३।३५; ५५।१८२
 सुहागिया १३।३५

सुहागिल २५६।४१२	सैमरी २६६।४२६
सुहागिलपन २४३।३७६	सैवई २६६।४२६
सुहागिल पुरवाई ६५।२२४	सैहन १६८।३१३
सुहागिलें २४६।३८१	सेकौंड़ा २२५।३४६
सुहागी २४५।३७८	सेखड़ा १६६।३१४
सुहावटी १७४।२६७	सेज १८७।३०६
सुहार २६४।४१६	सेतंजनी १४६।२६५
सुहेल १३१।२५२	सेत्र २६८।४३२
सुहेल गाय १३१।२५२	सेरे १८७।३०६; १८६।३०५; १८६।३०४
सुहोगिली २१६।३३६	सेला २३५।३६६; ४५।१५५ (३); १६६
सुँडा १६४।२६१; २६।६१; १३०।२५२	सेली १६२।२८६
सुँतना १४०।२६२	सेलीसमन्द १४३।२६४
सुँतिया १३६।२६१	सेल्ही १६२।२८६
सुँय्यर ७७।२०४	सेवटी १२।३२
सुँय्यरा ६४।२२३	सेह ७८।२०५
सुँय्यरी ६४।२२३	सेहली १६२।२८६
सुँकरा डूवना २७।८३	सेहा (सेहौ) ११।३०
सुँवट ७७।२०३	सेही ७८।२०५
सुँत १६५।३११; ४२।१४२	सेहूँ ८१।२१२
सुँतना २२८।३५३	सैँटा १८६।३०५
सुँतफैनी २७१।४५१	सैँटे १८६।३०५
सुँतरी १८५।३०५ (१); १८५।३१५	सैँतकर ६०।१८८
सुँतिया २५८।४११	सैँतत ६०।१८६ (१)
सुँदी २३६।३६८	सैँतना ६०।१८८
सुँधी २३६।३६८	सैँद ५४।१७८
सुँप २०१।३१६	सैँहारे १३५।२५६
सुँरज २५०।३६४	सैँठपल्लै (सं० सृष्टिप्रलय) १६८।२६६
सुँरजवंसी ८७।२१४ (४६)	सैँनिक १३७।२५६; २६६।४२६
सुँरा ६४।२२३	सैँल ५।१०
सुँल १२५।२४६	सैँला ५।१०; ३६।१२६; ३४।१०६
सुँला १२५।२४६	सैँलें १२।३४
सुँलाख १८७।३०६	सैँलों १७२।२६७
सुँगरी ५३।१७५	सौँट ४२।१४३
सुँचनी १६०।३०६	सौँठ २६८।४३१
सुँटी ४२।१३६	सौँठिया १६२।३०८
सुँठा २५५।४०७; २५६।४०७	सौँहता १६३।२६०
सुँतना २००।३१४	सौँखा (सौँखौ) १८७।३०६
सुँम ५४।१७८	सौँखाफूटना १६०।३०६
सुँमई २६६।४२६	सौँखिया बुनावट १८८।३०६

सोखें १८६।३०६
सोटा १५५।२७४
सोटे ४२।१४३
सोतल ८७।२१४ (४७)
सोनहलुआ २६६।४३८
सोनौ बरसि रखौ है ३७।१२३
सोबर २०७।३१६
सोलहफुली १८८।३०६ (२)
सोल्हइयाँ ६८।१६५
सोहनी ५७।१८४; २१५।३२६; ५६।१८८;
२०।६८
सोहने २४६।३८१
सोहली २१६।३३६
सोहार २६४।४१६
सौकारी (सं० श्यामकाली) १३६।२५७
सौज २०१।३१५ (१)
सौटी जाती ५५।१८१
सौतरा (सं० श्यामतालुक) १४६।२६५
सौदी ४४।१५४; ४६।१५७ (१४)
सौदिला ७४।२०२ (६८)
सौह ८६।२१४ (२६)
सौहड़ ७८।२०६
सौहता ११४।२३६ (५)
सौड़ २३०।३५७
सौनपरी ८७।२१४ (४८)
सौर २३०।३५७
सौल १४।३८
सौल करना ३६।१२६
स्यौप (सं० सर्प) ७७।२०४
स्यान १५।४३
स्याने ७३।२०१
स्यावड़ ३१।१०२; ६१।१६०
स्यावड़ा ५७।१८४
स्यावड़ी ६१।१६०
स्याम १५।४३; १६।१२८६
स्यामा १३१।२५३
स्यार ७७।२०४
स्याल ३।५; १८७।३०६
स्याह २४०।३६६

स्वाफा (स्वापा) २२४।३४५; १६२।२८६

(ह)

हँकवइया ५८।१८६
हँडिया १७७।२६६; २०७।३१६
हँडुकी २०७।३१६
हँसली २५७।४०६
हँसिया १७।५३
हँसुआ १७।५३
हँसुलिया गला २२६।३५०
हंसराज ४६।१५६ (१५)
हउँहरा ६३।२२१
हउआ ६१।१६६
हउहरा ६३।२२१
हगना ६७।१६४
हटरी २०६।३१८
हटुआ ११३।२३८ (१०)
हट्टर १४६।२६५
हठरी २०६।३१८ (२)
हठलैर १३०।२५२
हड्डा ६३।२२१
हड्डो १३४।२५५
हड्डारी १५१।२७१
हड्डवा ६३।२२१
हड्डहेड ७०।१६६
हड्डहेडा ७०।१६६
हड्डहोडा ६३।२२१
हतकरी ६।२४; १५८।२८१
हतिया १४।३८; ६।२४
हतिये १६।४५
हत्तेटी ६।२४
हतौना २६८।४३३
हत्था १५६।२७८; २१६।३४१
हत्थियाई १४०।२६२
हत्याखोरी १२४।२४८
हथफूल २६२।४१५; २४५।३७८
हथलगुनों २७०।४४४
हथसंकरी २६२।४१५
हथिया १६६।३१२; १६५।३११

हथेला (हथेली) २०१३१५; १४२१२६३	हाडा ६३१२२१
हवेली १७११२६७	हाङ्गिन १५०१२६८ (८)
हमेल २५७४०६; १६३१२६०	हाथिनु के सँग गाँडे खाइबौ १६३१३०६
हर ६।२३	हाथीवान १६५१२६३
हरइया १६७१२६६; २५।७६; ३०।६६	हार ६८।१६४; १२६।२५०; १६३।२६०
हर उसिलना (हर उसिलिबौ) १०।२८	हालेंहाल ८१।२१२; १३१।२५२
हरगही ४०।१३१	हासिर १३।३५
हरद्वारी ६४।२२३	हा-हा खाना २७३।४६०
हरपगहा ६।२४	हिङ्गोले २१४।३२८
हरपघा १६७।२६६; ६।२४; १५८।२८१	हिंघोटा १५६।२८४
हरवागा (हरवागौ) १६७।२६६; ६।२४; १५८।२८१	हिनहिनाना १४१।२६२
हरसोट ११।३१	हिन्नमुतान ११८।२४१ (३)
हरहारा (हरहारौ) १५८।२८१; २४।७२	हिन्नमूता ७४।२०२ (६६)
हरहारे ४०।१३१	हिमामा २२४।३४५
हरा ३०।६७	हिरदावल १४५।२६५
हरारत १४०।२६२	हिरन ७७।२०४
हरिआ १३२।२५४; १५६।२८५; १३३।२५४	हिरनखुरी ३६।११६
हरिआई १३७।२५८; १५५।२७४	हिरनवाइ ६६।२२६
हरिआ गाय १५६।२८३	हिरनमुतान ११८।२४१ (३)
हरिमाया १८५।३०५	हिरनी-हिरना २८।८३
हरियल ८७।२१४ (४६); ८४।२१४ (६)	हिलावर ११७।२४० (२)
हरियाई मिलाना ५४।१८०	हिसारी ११५।२३६; ११३।२३६
हरियानी ११४।२३६ (८) ११३।२३६ (८)	हींस १४१।२६२
हरी होना १२६।२५१; १३५।२५६	हींसन १४१।२६२
हरूपी २३६।३६८	हींसिया ७४।२०२ (१००)
हरौथना २१७।३३३	हुकार १२८।२५०
हर्द २१५।३२६	हुक्का ५४।१७६; २७२।४५७
हर्स ६।२३; ११।३०	हुक्किया २७२।४५६
हल करकता १२।३३	हुङ्क २७२।४५६
हलदई ८०।२११	हुङ्गा २।३
हलुआ २६७।४२७	हुरावर २।३
हल्लना १२४।२४८	हुरौ २।३
हल्लनी १३७।२५८	हुलका २३२।३६१
हल्ले १६२।२८६	हुलास ५४।१७६
हसिया १७।५३	हुँक १२८।२५०
हस्स ११।३०	हुँकति १२८।२५० (२)
हाँई ७६।२०७	हुँकना १२८।२५०
हाँ बेटा १६८।२६६; १६२।२८६	हेर ६५।१६२; १११।२३७; १३२।२५४;
हाँसिया २३५।३६६	१२८।२५०

(३४५)

हेरू ३२।१०४
हेलुआ १२४।२४६
हेसमा २६६।४३६
हेहरिया ७७।२०३
हैसली १७।५३
हैसिया १७।५३
होटों १३१।२५२
होर २२५।३४६
होरा ५१।१७१
हो-हो ७७।२०३
हौस १६२।२८६
हौहरा ६३।२२१
हौक १२४।२४८
हौकना १२४।२४८

हौदारा ४।८; १६७।२६४
हौदा १६५।२६३
हौदी १७२।२६७; १६२।३०८
हौन २३।७०; ७१।१६६; ६६।१६४
हौनववरना ६६।१६३
हौनियायौ खेत ६६।१६३
हौप २४६।३६०
हौर-हौ १६७।२६४
हौलदिल्ली १३१।२५३ (४)
हौलपात १७४।२६७
हौलैहौलै १३०।२५२
हौलौ ७३।२०१
हौ-हौ १६७।२६४

शुद्धि-पत्र

अशुद्ध पाठ	पृष्ठ एवं पंक्ति	शुद्ध पाठ	अशुद्ध पाठ	पृष्ठ एवं पंक्ति	शुद्ध पाठ
अधउन	१६४।३०	अधउन	पुरस् + वा	३१।१२	पुरस् + वात
इले	२५६।६	इसे	पैउआ	४२।१३	पैउआँ
उठना धातु	१२८।२६	उठना या गरमाना क्रिया	पौपलेन	२२६।२२	पौपलैन
उनके	५०।८	के	बरस्यो	१।६ (ग्रंथ के संबंध में)	बरस्यौ
करकना धातु	१२।८	करकना क्रिया	वारात	१६३।१	वरात
कलिका	२२४।२५	कलिक	बलटी	२१८।८	बालटी
कोरियाँ	४-।१४	कौरियाँ	बाह	१८७।१६	बाइ
कोष्ठअ	१७२।२	कोट्टअ	बिहलया	१७४।१४	बिलइया
खाँगे	६४।११	खांगे (खाङ्गे)	बिजारमानना धातुओं	१२६।१	बिजारमानना क्रियाओं
खाट के पेट	१६०।१४	खाट के पेट	भाजो	१३६।२४	भाजौ
खोरा	५३।५	खौरा	भिलमिलिया	२५२।१८	भिलमिलिया
गधा ने	१५२।५	गधा नै	भीतर घर	१७६।१७	भीतरौ घर
गान	१०।२ (ग्रंथ के संबंध में)	गौन	भूँगमोरी	८४।२२	भूँगमोरी
गुदनाटा	६१।१०	गुदनौटा	मेखउखेर	१४५।२४	मेखउखेर
धिपुउर	२७१।१३	धियुउर	मतान	११३।३०	सुतान
प्रा० चउकठ	१७१।१२	प्रा० चउकठ	मादा के	१५१।२६	मादा के लिए
तु० चपकश	२४३।१४	तु० चपकलश	मेथी	३८।११	मैथी
सं० चरणामृती	१३२।३	चरणामृता या चरणामृतिका	मोहनपकौड़ी	२६६।२२	मौहनपकौड़ी
चिन्नामिरता	१३२।३	चिन्नामिरती	मोहनभोग	२६६।२२	मौहनभोग
जौ	११६।२०	जो	मोहनमाला	२५७।७	मौहनमाला
भंडना धातु	१५।७	भंडना क्रिया	रसीकुर	४।१६ (ग्रंथ के संबंध में)	सीकुर
भाँगी	१८७।१५	भाँगी	लँगोट	१६०।३	लंगोट
टोहका	१६२।२४	टहोका	लंगोटिआ	१२१।२७	लंगोटिआ
ठरना धातु	१५।८	ठरना क्रिया	ललसा	८५।१२	तलसा
ढरा	११।२१	(ग्रंथ के संबंध में)	वरना	२७०।३०	वरना
तो	५१।११	तौ	सकारना	२३१।२६	सकोरना
तो	२।८	तौ	साँप	२६।२६	साँभ
दुहरी गाँठें	१४५।३६	दुहरी भौरी	सुडी	८०।८	सुडी
ध्यार	१३१।३	ध्यार	सोऊ	१३६।१६	सौऊ
नेम	१६६।१०	नेत्र	हाँथ०	२३५।६	हाथ०
न्हौनौ	२४।१०	न्हँनौ	हद	८।२७ (ग्रंथ के संबंध में)	हद
पछैयाँ	३१।१२	पछइयाँ			